

**PORTA<sup>®</sup>**  
**DRZWI**

[www.porta.com.pl](http://www.porta.com.pl)



**Katalog**  
edycja 2 / 2009

## PORTA KMI Poland jest laureatem wielu prestiżowych nagród



**G**dyby ktokolwiek pokusił się o napisanie historii drzwi, wykorzystując bogactwo opisów, wzornictwa, stylów, charakterystycznych dla drzwi w różnych okresach i miejscach, powstałaby fascynująca historia, w której wydarzenia społeczno-polityczne często kształtujące losy świata oraz osobiste spotkania odbywały się za drzwiami, na tle drzwi albo gdzieś pomiędzy nimi. Można powiedzieć, że drzwi to idea ruchomej płaszczyzny, której podstawowa funkcja oddzielania jednych pomieszczeń od drugich zawsze była wzbogacana o działanie ludzi. Drzwi zatem, to nie tylko fragment mieszkania, czy przestrzeni publicznej; drzwi to przede wszystkim element towarzyszący codziennej aktywności człowieka: w pracy, w odpoczynku, w przeżywaniu radości, w rozmowie, w rozwijaniu relacji międzyludzkich. Takie oto niespodziewane spojrzenie na drzwi, odkrywa zupełnie zaskakującą ich funkcję w codziennym życiu człowieka.

PORTA KMI Poland, kontynuując najlepsze tradycje związane z produkcją drzwi, przedstawia katalog produktów PORTA DRZWI, który wprowadzi Państwa w najnowsze osiągnięcia w stylistyce, wzornictwie i technologii dotyczącej drzwi. Na pewno spośród tego bogactwa propozycji wybiorą Państwo rozwiązania dla siebie, dzięki którym powstanie Wasza osobista historia. Wszystkie modele reprezentują najwyższą jakość wykonawstwa oraz niezawodność w użytkowaniu. Dbamy o każdy szczegół konstrukcji naszych produktów, pamiętając o tym, iż pełne zadowolenie Państwa, to również satysfakcja całego zespołu pracowników PORTA KMI Poland.



### **PORTA KMI Poland Sp. z o.o.**

ul. Szkolna 26, 84-239 Bolszewo, tel. 058 677 81 00, faks 058 677 81 99

Siedziba: Polska, woj. pomorskie, powiat wejherowski, miejscowość Bolszewo  
Sąd Rejonowy Gdańsk-Północ w Gdańsku

VIII Wydział Gospodarczy Krajowego Rejestru Sądowego, Nr KRS: 0000092098  
Nr NIP: 585-00-06-204

Wysokość kapitału zakładowego: 2.260.038,00 zł

[www.porta.com.pl](http://www.porta.com.pl), e-mail: [info@porta.com.pl](mailto:info@porta.com.pl)



# Spis treści

## Drzwi wewnętrzne

Skrzydła płaskie MINIMAX	6
Skrzydła płaskie z aplikacjami	8
Skrzydła płaskie Porta DECOR	10
Skrzydła płaskie Porta GRANDDECO	12
Skrzydła płaskie Porta STYL	14
Skrzydła płaskie Porta FOCUS	16
Skrzydła płaskie okleinowane CPL	18
Skrzydła płaskie Porta NOVA	20
Skrzydła tłoczone LONDYN, WIEDEN	26
Drzwi tłoczone garderobiane OXFORD, GENEWA	28
Skrzydła płaskie ażurowe	30
Skrzydła płaskie Porta LINE	32
Skrzydła płaskie frezowane	34

*nowe wzory!*

*nowa kolekcja!*

## Drzwi wewnętrzne w naturalnej okleinie

Skrzydła płaskie Porta CLASSIC	38
Skrzydła panelowe MADRYT, CORDOBA	40
Skrzydła panelowe TOLEDO, SEVILLA	42
Dostawki do skrzydeł	44
Skrzydła płaskie Nova NATURA	46
Skrzydła płaskie Natura LINE	52
Skrzydła płaskie Natura TREND	54
Skrzydła płaskie Natura STYL	56
Skrzydła płaskie Natura SPACE	58
Skrzydła płaskie i panelowe Natura KONCEPT	60

*nowa kolekcja!*  
*nowa kolekcja!*

*nowe wzory!*

## Drzwi wewnętrzne wejściowe

Drzwi wzmocnione AGAT, OPAL	66
Drzwi przeciwpożarowe KWARC	68
Drzwi antywłamaniowe klasy „C” GRANIT	70

## Drzwi zewnętrzne

Drzwi GDANSK, SZCZECIN, TORUŃ	74
Drzwi WROCLAW	76
Drzwi GDYNIA	78
Naświetla do drzwi zewnętrznych	80

## Drzwi techniczne i metalowe

Drzwi o izolacyjności akustycznej 27 dB, 32 dB	84
Drzwi o izolacyjności akustycznej 42 dB	86
Drzwi przeciwpożarowe EI 30, EI 60	88
Drzwi ENDURO	90
Drzwi AQUA	92
Skrzydła metalowe	94
Drzwi przeciwpożarowe metalowe EI 30	96

*nowe rozwiązania!*

## Ościeżnice

Ościeżnica MINIMAX	100
Ościeżnica Porta SYSTEM	102
Ościeżnica PRESTIGE	104
Ościeżnica kątowna mała, kątowna duża	106
Ościeżnica metalowa regulowana	108
Ościeżnica AGAT, OPAL	110
System przesuwny METAL (naścienny)	110
Ościeżnica PROJEKT	112
Naświetla	114
System przesuwny PORTA (naścienny)	116
System przesuwny ALU (naścienny)	118
System przesuwny KOMPAKT (wewnętrzny)	120

*nowe rozwiązania!*

## Akcesoria i wymiary

Klamki	122
Listwy maskujące, wyposażenie dodatkowe	124
Wyposażenie do ENDURO	126
Wymiary drzwi	126

*nowa kolekcja!*

## Inne informacje

Lista Autoryzowanych Grup Montażowych	130
Klasyfikacja pokryw PORTA	133
Próbki kolorów	134
Porta KONTRAKT (oferty niestandardowe)	138
Lista referencyjna wybranych inwestycji	140

*Już od początku istnienia firmy PORTA KMI Poland, jej specjalnością były (i są nadal) drzwi wewnętrzne – przeznaczone do stosowania wewnątrz pomieszczeń mieszkalnych i biurowych. Należy pamiętać, że takie drzwi nie nadają się do stosowania jako drzwi wejściowe z klatki schodowej do mieszkania lub w innych miejscach, w których warunki otoczenia, tak pod względem temperatury, jak i wilgotności, są niekorzystne. Bogata oferta pozwala każdemu Klientowi znaleźć interesujący go model skrzydła zarówno pod względem wzorniczym, jak i cenowym.*

*Oferujemy skrzydła płytowe wykończone lakierem, laminatami w bogatej palecie kolorystycznej, okleiną syntetyczną i okleiną naturalną oraz skrzydła płycinowe o konstrukcji ramowej w okleinie naturalnej.*

*Wspólną cechą różnorodności wykonań poszczególnych modeli jest ich wysoka jakość. Bez względu na cenę drzwi nasi Klienci mogą być pewni, że otrzymają produkt najwyższej jakości.*



drzwi

WEWNĄTRZLOKALOWE

MINIMAX  
 Z aplikacjami  
 Porta DECOR  
 Porta GRANDDECO  
 Porta STYL  
 Porta FOCUS  
 Okleinowane CPL HQ – nowe wzory!  
 Porta NOVA  
 Tłoczone  
 Garderobiane  
 Ażurowe  
 Porta LINE – nowa kolekcja!  
 Frezowane



większe próbki kolorów → patrz str. 134-137

### Farba akrylowa wewnętrzna ★★



Biały  
(RAL9016)

### Lakier wodny wewnętrzny ★



Buk



Jabłoń

### Przekroje skrzydeł



wypełnienie stabilizujące „plaster miodu”



plyta wiórowa otworowa

**od 126,- / 153,72**

Ceny: netto / brutto (PLN)

kolor Biały	126 / 153,72	184 / 224,48	218 / 265,96	218 / 265,96	242 / 295,24
kolor Buk, Jabłoń	136 / 165,92	185 / 225,70	219 / 267,18	232 / 283,04	254 / 309,88



pełne

mała ramka

duża ramka

szpros WC

mały szpros

### PORTA POLECA

Drzwi z kolekcji MINIMAX to atrakcyjna propozycja dla klientów, którzy zwracając uwagę na niską cenę, nie dopuszczają kompromisu związanego z obniżeniem jakości produktu. Jako jedyni w Polsce produkujemy popularne na rynku drzwi w białym kolorze wykorzystując do tego celu najlepszą płytę eukaliptusową dwukrotnie lakierowaną.

### KONSTRUKCJA SKRZYDŁA

Wypełnienie skrzydła stanowi wkład stabilizujący „plaster miodu” lub płytę wiórową otworową w ramie z klejki drewna iglastego wzmocniona wewnętrznym ramiakiem ze sklejki (opcja za dopłatą). Rama wraz z wypełnieniem jest obłożona dwustronnie płytą HDF.

### PROFIL KRAWĘDZI SKRZYDŁA

Profil krawędzi skrzydła „K” (biały i jabłoń) i „R” (buk). Oba boki oraz góra skrzydła są okleinowane taśmą obrzeżową w kolorze skrzydła.

### POKRYCIE

Skrzydło jest pokryte ekologicznym lakierem wodnym nowej generacji. Ramka (z MDF-u) i szpros (z PCV) są wykonane w kolorze skrzydła.

### WZORY

Jednoskrzydłowe i dwuskrzydłowe we wszystkich wzorach. Skrzydła możliwe do wykonania w wersji do drzwi przesuwanych jednoskrzydłowych – bez zawiasów i przyłgi, w dolnym ramiaku nafrezowany rowek pod element prowadzący montowany do podłogi (na wyposażeniu systemu).

### AKCESORIA – w cenie skrzydła

- Dwa zawiasy czopowe standard
- Trzy zawiasy w skrzydle o wymiarze „100” i „110”
- Zamek: na klucz zwykły, z blokadą łazienkową lub dostosowany pod wkładkę patentową
- Szyba (wzór: „kora dębu”)
- Przygotowanie do skrótu maks. 60 mm
- Pochwył okrągły (do drzwi przesuwanych)

### WYMIARY SKRZYDŁA (str. 127, tabela 1)

Jednoskrzydłowe: „60”, „70”, „80”, „90”, „100”, „110”<sup>1</sup>  
Dwuskrzydłowe: „120” ÷ „200”<sup>2</sup>

### OŚCIEŻNICE (od str. 100)

- Ościeżnica Minimax o stałej szerokości 60 mm i 100 mm
- Ościeżnica regulowana PORTA System
- Ościeżnica regulowana PRESTIGE
- Ościeżnica metalowa

### UWAGI

- Aprobata Techniczna AT-15-3691/2007, ITB Warszawa.
- Skrzydła dostępne w wersji do samodzielnego malowania w cenie skrzydła Minimax biały.

<sup>1</sup> Dostępne tylko z wypełnieniem „plyta wiórowa otworowa”.  
Wymiary przeszkleń jak w rozmiarze „100”.

<sup>2</sup> Możliwość dowolnego zestawienia wymiarów skrzydeł w drzwiach podwójnych.

### DOPLĄTY (opcje)

rozmiar „100”, „110”	46 / 56,12
wypełnienie z płytą otworową	86 / 104,92
kratka, tuleje wentylacyjne lub podcięcie wentylacyjne	24 / 29,28
trzeci zawias w skrzydle (wymiar „60”, „70”, „80”, „90”)	18 / 21,96
bulaj – ze stali nierdzewnej	370 / 451,40
zamek hakowy z pochwytami bocznymi (drzwi przesuwne)	139 / 169,58
nakładki na zawiasy (kpl. na jedną sztukę)	4,30 / 5,25
klamka z szyldem	(str. 122)
szyba matowa hartowana – mała ramka	14 / 17,08
szyba matowa hartowana – duża ramka	49 / 59,78
szyba matowa hartowana – szpros WC	14 / 17,08
szyba matowa hartowana – mały szpros	38 / 46,36

Dodatkowa gwarancja **+12** miesięcy (str. 130)

# Z aplikacjami



większe próbki kolorów → patrz str. 134-137

Farba akrylowa wewnętrzna ★★



Biały  
(RAL9016)

Kolory aplikacji – okleina



Niebieski



Drewnopodobny

Przekroje skrzydeł



wypełnienie stabilizujące „plaster miodu”



plyta wiórowa otworowa

**261,- / 318,42**

Ceny: netto / brutto (PLN)



wzór 1

wzór 2

wzór 3

wzór 4

wzór 5

wzór 6

## PORTA POLECA

Zasadniczą cechą drzwi z aplikacjami jest solidna budowa oparta na konstrukcji skrzydeł MINIMAX. Dodatkowym elementem wyróżniającym ten model jest możliwość wyboru oryginalnych elementów dekoracyjnych w dwóch kolorach.

## KONSTRUKCJA SKRZYDŁA

Wypełnienie skrzydła stanowi wkład stabilizujący „plaster miodu” lub płyta wiórowa otworowa w ramie z klejki drewna iglastego wzmocniona wewnętrznym ramiakiem ze sklejki (opcja za dopłatą). Rama wraz z wypełnieniem jest obłożona dwustronnie płytą HDF.

## PROFIL KRAWĘDZI SKRZYDŁA

Profil krawędzi skrzydła „K”.  
Oba boki oraz góra skrzydła są okleinowane taśmą obrzeżową w kolorze skrzydła.

## POKRYCIE

Skrzydło jest pokryte ekologicznym lakierem wodnym nowej generacji.

## WZORY

Jednoskrzydłowe: pełne. Dwuskrzydłowe: pełne. Skrzydła możliwe do wykonania w wersji do drzwi przesuwanych jednoskrzydłowych – bez zawiasów i przylgi, w dolnym ramiaku nafrezowany rowek pod element prowadzący montowany do podłogi (na wyposażeniu systemu).

## AKCESORIA – w cenie skrzydła

- Dwa zawiasy czopowe standard
- Trzy zawiasy w skrzydle o wymiarze „100” i „110”
- Zamek: na klucz zwykły, z blokadą łazienkową lub dostosowany pod wkładkę patentową
- Przygotowanie do skrótu maks. 60 mm
- Pochwyty okrągły (do drzwi przesuwanych)

## WYMIARY SKRZYDŁA (str. 127, tabela 1)

Jednoskrzydłowe: „60”, „70”, „80”, „90”, „100”, „110”<sup>1</sup>  
Dwuskrzydłowe: „120” ÷ „200”<sup>2</sup>

## OŚCIEŻNICE (od str. 100)

- Ościeżnica Minimax o stałej szerokości 60 mm i 100 mm
- Ościeżnica regulowana PORTA System
- Ościeżnica regulowana PRESTIGE
- Ościeżnica metalowa

## UWAGI

- Aprobata Techniczna AT-15-3691/2007, ITB Warszawa.

<sup>1</sup> Dostępne tylko z wypełnieniem „plyta wiórowa otworowa”.

<sup>2</sup> Możliwość dowolnego zestawienia wymiarów skrzydeł w drzwiach podwójnych.

## DOPLATY (opcje)

rozmiar „100”, „110”	46 / 56,12
wypełnienie z płytą otworową	86 / 104,92
podcięcie wentylacyjne	24 / 29,28
trzeci zawias w skrzydle (wymiar „60”, „70”, „80”, „90”)	18 / 21,96
zamek hakowy z pochwytami bocznymi (drzwi przesuwne)	139 / 169,58
nakładki na zawiasy (kpl. na jedną sztukę)	4,30 / 5,25
klamka z szyldem	(str. 122)

Dodatkowa gwarancja **+12** miesięcy (str. 130)

# Porta DECOR



większe próbki kolorów → patrz str. 134-137

## Okleina Portadecor ★★★

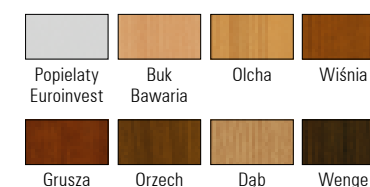

Przekroje skrzydeł



wypełnienie stabilizujące „plaster miodu”



plyta wiórowa otworowa

**od 161,- / 196,42**

Ceny: netto / brutto (PLN)

kolor Buk Bawaria	161 / 196,42	209 / 254,98	245 / 298,90	256 / 312,32	289 / 352,58	250 / 305,00
pozostałe kolory	185 / 225,70	233 / 284,26	269 / 328,18	280 / 341,60	313 / 381,86	274 / 334,28



pełne mała ramka duża ramka szpros WC mały szpros drabinka

## PORTA POLECA

Trwała konstrukcja i niezłej jakości okleina w atrakcyjnej cenie to podstawowe walory tej kolekcji. Drzwi Porta DECOR świetnie wyglądają zarówno we wnętrzach mieszkalnych, jak i w biurach.

## KONSTRUKCJA SKRZYDŁA

Wypełnienie skrzydła stanowi wkład stabilizujący „plaster miodu” lub płyta wiórowa otworowa w ramie z klejonki drewna iglastego wzmocniona wewnętrznym ramiakiem ze sklejki (opcja za dopłatą). Rama wraz z wypełnieniem jest obłożona dwustronnie płytą HDF.

## PROFIL KRAWĘDZI SKRZYDŁA

Profil krawędzi skrzydła „K”. Oba boki oraz góra skrzydła są okleinowane taśmą obrzeżową w kolorze skrzydła.

## POKRYCIE

Skrzydło jest pokryte okleiną Portadecor. Ramka MDF oklejona w kolorze skrzydła. Drabinka i szpros (z PCV) w kolorze skrzydła.

## WZORY

Jednoskrzydłowe i dwuskrzydłowe we wszystkich wzorach. Skrzydła możliwe do wykonania w wersji do drzwi przesuwanych jednoskrzydłowych – bez zawiasów i przyłgi, w dolnym ramiaku nafrezowany rowek pod element prowadzący montowany do podłogi (na wyposażeniu systemu).

## AKCESORIA – w cenie skrzydła

- Dwa zawiasy czopowe standard
- Trzy zawiasy (w skrzydle o wymiarze „100” lub „110”)
- Zamek: na klucz zwykły, z blokadą łazienkową lub dostosowany pod wkładkę patentową
- Szyba (wzór: „kora dębu”)
- Pochwyty okrągły (do drzwi przesuwanych)

## WYMIARY SKRZYDŁA (str. 127, tabela 1)

Jednoskrzydłowe: „60”, „70”, „80”, „90”, „100”, „110”<sup>1</sup>  
Dwuskrzydłowe: „120” ÷ „200”<sup>2</sup>

## OŚCIEŻNICE (od str. 100)

- Ościeżnica Minimax o stałej szerokości 60 mm i 100 mm
- Ościeżnica regulowana PORTA System
- Ościeżnica regulowana PRESTIGE
- Ościeżnica metalowa

## UWAGI

- Aprobata Techniczna AT-15-3691/2007, ITB Warszawa.
- Przygotowanie do skrótu za dopłatą dotyczy skrzydeł z wypełnieniem „plaster miodu”. Wypełnienie „plyta otworowa” i płyta pełna zawiera przygotowanie do skrótu w standardzie.

<sup>1</sup> Dostępne tylko z wypełnieniem „plyta wiórowa otworowa”. Wymiary przeszkleń jak w rozmiarze „100”.

<sup>2</sup> Możliwość dowolnego zestawienia wymiarów skrzydeł w drzwiach podwójnych.

## DOPLATY (opcje)

rozmiar „100”, „110”	46 / 56,12
wypełnienie z płytą otworową	86 / 104,92
kratka, tuleje wentylacyjne lub podcięcie wentylacyjne	24 / 29,28
trzeci zawias w skrzydle (wymiar „60”, „70”, „80”, „90”)	18 / 21,96
przygotowanie do skrótu (maks. 60 mm)	24 / 29,28
bulaj – ze stali nierdzewnej	370 / 451,40
zamek hakowy z pochwytami bocznymi (drzwi przesuwne)	139 / 169,58
nakładki na zawiasy (kpl. na jedną sztukę)	4,30 / 5,25
klamka z szyldem	(str. 122)
szyba matowa hartowana – mała ramka	14 / 17,08
szyba matowa hartowana – duża ramka	49 / 59,78
szyba matowa hartowana – szpros WC	14 / 17,08
szyba matowa hartowana – mały szpros	38 / 46,36
szyba matowa hartowana – drabinka	16 / 19,52

Dodatkowa gwarancja **+12** miesięcy (str. 130)

# Porta GRANDDECO



**od 235,- / 286,70**

Ceny: netto / brutto (PLN)

235 / 286,70    327 / 398,44    398 / 485,53    235 / 286,70    327 / 398,44    398 / 485,53    235 / 286,70



wzór 1.1    wzór 1.2    wzór 1.3    wzór 2.1    wzór 2.2    wzór 2.3    wzór 3.1

większe próbki kolorów → patrz str. 134-137

## Okleina Portadecor ★★★

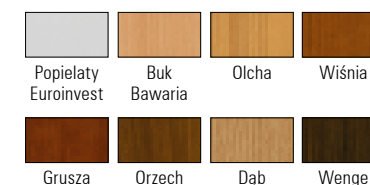

### Przekroje skrzydeł



wypełnienie stabilizujące „plaster miodu”



plyta wiórowa otworowa



plyta wiórowa pełna

## PORTA POLECA

Porta GRANDDECO to klasyczne wzornictwo i gwarancja elegancko zaprojektowanego wnętrza. Prosta forma to ponadczasowy synonim dobrego gustu i smaku. Modele kierujemy do klientów przywiązujących dużą wagę do tradycji, którzy doskonale czują się w klasycznie zaaranżowanych wnętrzach.

## KONSTRUKCJA SKRZYDŁA

W modelach pełnych (1.1, 2.1, 3.1, 4.1,) wypełnienie skrzydła stanowi wkład stabilizujący „plaster miodu” lub płyta wiórowa otworowa w ramie z klejki drewna iglastego wzmocniona wewnętrznym ramiakiem ze sklejki (opcja za dopłatą). W pozostałych modelach wypełnienie stanowi płyta wiórowa pełna. Rama wraz z wypełnieniem jest obłożona dwustronnie płytą HDF.

## PROFIL KRAWĘDZI SKRZYDŁA

Profil krawędzi skrzydła „K”. Oba boki oraz góra skrzydła są okleinowane taśmą obrzeżową w kolorze skrzydła.

## POKRYCIE

Skrzydło jest pokryte okleiną Portadecor. Ramka MDF oklejona w kolorze skrzydła.

## WZORY

Jednoskrzydłowe i dwuskrzydłowe we wszystkich wzorach. Skrzydła możliwe do wykonania w wersji do drzwi przesuwanych jednoskrzydłowych – bez zawiasów i przyłgi, w dolnym ramiaku narezowany rowek pod element prowadzący montowany do podłogi (na wyposażeniu systemu).

## AKCESORIA – w cenie skrzydła

- Dwa zawiasy czopowe standard
- Trzy zawiasy (w skrzydle o wymiarze „100” lub „110”)
- Zamek: na klucz zwykły, z blokadą łazienkową lub dostosowany pod wkładkę patentową
- Szyba wzór: matowa hartowana lub „chinchila”
- Pochwyty okrągły (do drzwi przesuwanych)

## WYMIARY SKRZYDŁA (str. 127, tabela 1)

Jednoskrzydłowe: „60”, „70”, „80”, „90”, „100”, „110”<sup>1</sup>  
Dwuskrzydłowe: „120” ÷ „200”<sup>2</sup>

## OŚCIEŻNICE (od str. 100)

- Ościeżnica Minimax o stałej szerokości 60 mm i 100 mm
- Ościeżnica regulowana Porta SYSTEM
- Ościeżnica regulowana PRESTIGE
- Ościeżnica metalowa

## UWAGI:

- Aprobata Techniczna AT-15-3691/2007, ITB Warszawa.
- Przygotowanie do skrótu za dopłatą dotyczy skrzydeł z wypełnieniem „plaster miodu”. Wypełnienie „plyta otworowa” i płyta pełna zawiera przygotowanie do skrótu w standardzie.

<sup>1</sup> Dostępne tylko z wypełnieniem „plyta wiórowa otworowa”. Wymiary przeszkleń jak w rozmiarze „100”.

<sup>2</sup> Możliwość dowolnego zestawienia wymiarów skrzydeł w drzwiach podwójnych.

383 / 467,26    235 / 286,70    383 / 467,26



wzór 3.2    wzór 4.1    wzór 4.2

## DOPLATY (opcje)

rozmiar „100”, „110”	46 / 56,12
wypełnienie z płytą otworową	86 / 104,92
kratka, tuleje wentylacyjne lub podcięcie wentylacyjne	24 / 29,28
trzeci zawias w skrzydle (wymiar „60”, „70”, „80”, „90”)	18 / 21,96
przygotowanie do skrótu (maks. 60 mm)	24 / 29,28
zamek hakowy z pochwytyami bocznymi (drzwi przesuwne)	139 / 169,58
nakładki na zawiasy (kpl. na jedną sztukę)	4,30 / 5,25
klamka z szyldem	(str. 122)

Dodatkowa gwarancja **+12** miesięcy (str. 130)



# Porta STYL



**od 253,- / 308,66**

Ceny: netto / brutto (PLN) \*

w okleinie Portadecor (kolor Buk Bawaria)	253 / 308,66	253 / 308,66	310 / 378,20	310 / 378,20	428 / 522,16
w okleinie Portadecor (pozostałe kolory)	278 / 339,16	278 / 339,16	335 / 408,70	335 / 408,70	453 / 552,66
w okleinie CPL HQ	378 / 461,16	378 / 461,16	435 / 530,70	435 / 530,70	528 / 644,16

\* W cenie modeli przeszklonych dostępne są również skrzydła w wersji z wypełnieniem w postaci dwustronnie oklejonych paneli o grubości 8 mm.



wzór 1

wzór 2

wzór 3

wzór 4

wzór 5

większe próbki kolorów → patrz str. 134-137

## Okleina Portadecor ★★★

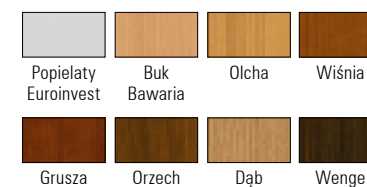

## Okleina CPL HQ ★★★★★



### Przekroje skrzydeł



wypełnienie stabilizujące „plaster miodu”



plyta wiórowa otworowa



plyta wiórowa pełna

## PORTA POLECA

Porta STYL to wszechstronne walory dekoracyjne drzwi przy zachowaniu indywidualnego podejścia do wnętrza. Ciekawy efekt wystroju można uzyskać dzięki wzornictwu, które spełnia wysokie wymagania klientów.

## KONSTRUKCJA SKRZYDŁA

W modelach wzór 1, 2, 3 i 4 wypełnienie skrzydła stanowi wkład stabilizujący „plaster miodu” lub płyta wiórowa otworowa w ramie z klejonki drewna iglastego wzmocniona wewnętrznym ramiakiem ze sklejki (opcja za dopłatą). W modelu wzór 5 wypełnienie stanowi płyta wiórowa pełna. Rama wraz z wypełnieniem jest obłożona dwustronnie płytą HDF.

## PROFIL KRAWĘDZI SKRZYDŁA

Profil krawędzi skrzydła „K”. Oba boki oraz góra skrzydła są okleinowane taśmą obrzeżową w kolorze skrzydła.

## POKRYCIE

Skrzydło jest pokryte okleiną Portadecor lub CPL HQ. Ramka MDF okleinowana w kolorze skrzydła.

## WZORY

- Skrzydła przeszklone
- Skrzydła z wypełnieniem (oklejony obustronnie panel o grubości 8 mm)

Jednoskrzydłowe i dwuskrzydłowe we wszystkich wzorach. Skrzydła możliwe do wykonania w wersji do drzwi przesuwanych jednoskrzydłowych – bez zawiasów i przyłgi, w dolnym ramiaku narezowany rowek pod element prowadzący montowany do podłogi (na wyposażeniu systemu).

## AKCESORIA – w cenie skrzydła

- Dwa zawiasy czopowe standard
- Trzy zawiasy w skrzydle o wymiarze „100” lub „110”
- Zamek: na klucz zwykły, z blokadą łazienkową lub dostosowany pod wkładkę patentową
- Szyba wzór: matowa hartowana lub „kora dębu”
- Pochwył okrągły (do drzwi przesuwanych)

## WYMIARY SKRZYDŁA (str. 127, tabela 1)

Jednoskrzydłowe: „60”, „70”, „80”, „90”, „100”, „110”<sup>1</sup>  
Dwuskrzydłowe: „120” ÷ „200”<sup>2</sup>

## OŚCIEŻNICE (od str. 100)

- Ościeżnica Minimax o stałej szerokości 60 mm i 100 mm
- Ościeżnica regulowana PORTA System
- Ościeżnica regulowana PRESTIGE (tylko z okleiną Portadecor)
- Ościeżnica metalowa

## UWAGI

- Aprobata Techniczna AT-15-3691/2007, ITB Warszawa.
- Rozmiar „100”, „110” i „110” jest niedostępny dla skrzydła wzór 5.
- Dwa rzędy tulei niedostępne dla skrzydła wzór 5.
- Przygotowanie do skrótu za dopłatą dotyczy skrzydeł z wypełnieniem „plaster miodu”. Wypełnienie „plyta otworowa” i płyta pełna zawiera przygotowanie do skrótu w standardzie.

<sup>1</sup> Dostępne tylko z wypełnieniem „plyta wiórowa otworowa”. Wymiary przeszkleń jak w rozmiarze „100”.

<sup>2</sup> Możliwość dowolnego zestawienia wymiarów skrzydeł w drzwiach podwójnych.

## DOPLĄTY (opcje)

rozmiar „100”, „110”	46 / 56,12
wypełnienie z płytą otworową	86 / 104,92
kratka, tuleje wentylacyjne lub podcięcie wentylacyjne	24 / 29,28
trzeci zawias w skrzydle (wymiar „60”, „70”, „80”, „90”)	18 / 21,96
przygotowanie do skrótu (maks. 60 mm)	24 / 29,28
zamek hakowy z pochwyłami bocznymi (drzwi przesuwne)	139 / 169,58
nakładki na zawiasy (kpl. na jedną sztukę)	4,30 / 5,25
klamka z szyldem	(str. 122)

Dodatkowa gwarancja **+12** miesięcy (str. 130)

# Porta FOCUS



**od 290,- / 353,80**

Ceny: netto / brutto (PLN)

290 / 353,80    290 / 353,80    290 / 353,80    290 / 353,80    561 / 684,42    561 / 684,42    561 / 684,42



wzór 1.B    wzór 1.C    wzór 1.D    wzór 1.E    wzór 2.A    wzór 2.B    wzór 2.C

większe próbki kolorów → patrz str. 134-137

## Okleina Portadecor ★★★

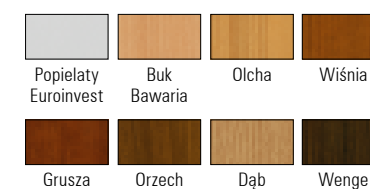

Przekroje skrzydeł



wypełnienie stabilizujące „plaster miodu”



plyta wiórowa otworowa

561 / 684,42    561 / 684,42



wzór 2.D    wzór 2.E

## PORTA POLECA

Modele przeszklone to propozycja dla ludzi ceniących sobie swobodę przestrzeni, dla których naturalne światło pełni istotną rolę przy projektowaniu wnętrz. Porta FOCUS kierujemy do klientów chcących wyróżnić swoje mieszkania wyjątkowo atrakcyjnym i nowoczesnym stylem aranżacji.

## KONSTRUKCJA SKRZYDŁA

Wypełnienie skrzydła stanowi wkład stabilizujący „plaster miodu” lub płyta wiórowa w ramie z klejki drewna iglastego wzmocniona wewnętrznym ramakiem ze sklejki (opcja za dopłatą). Rama wraz z wypełnieniem jest obłożona dwustronnie płytą HDF.

W modelach przeszklonych zastosowano szybę matową hartowaną o grubości 8 mm, która stanowi element konstrukcyjny skrzydła.

## PROFIL KRAWĘDZI SKRZYDŁA

Profil krawędzi skrzydła „K”. Oba boki oraz góra skrzydła są okleinowane taśmą obrzeżową w kolorze skrzydła.

## POKRYCIE

Skrzydło jest pokryte okleiną Portadecor. Ramka MDF oklejona w kolorze skrzydła.

## WZORY

Jednoskrzydłowe i dwuskrzydłowe we wszystkich wzorach. Skrzydła możliwe do wykonania w wersji do drzwi przesuwanych jednoskrzydłowych – bez zawiasów i przyłgi, w dolnym ramiaku posiadają nafrezowany rowek pod element prowadzący montowany do podłogi (na wyposażeniu systemu), skrzydła grupy 2 uzupełnione są o metalowy ceownik umożliwiający prowadzenie.

## AKCESORIA – w cenie skrzydła

- Dwa zawiasy czopowe standard
- Trzy zawiasy w skrzydle o wymiarze „100” lub „110”
- Zamek: na klucz zwykły, z blokadą łazienkową lub dostosowany pod wkładkę patentową
- Szyba matowa hartowana (w stałej szerokości, niezależnej od rozmiaru skrzydła)
- Pochwyty okrągły (do drzwi przesuwanych)

## WYMIARY SKRZYDŁA (str. 127, tabela 1)

Jednoskrzydłowe: „60”, „70”, „80”, „90”, „100”, „110”<sup>1</sup>  
Dwuskrzydłowe: „120” ÷ „200”<sup>2</sup>

## OŚCIEŻNICE (od str. 100)

- Ościeżnica Minimax o stałej szerokości 60 mm i 100 mm
- Ościeżnica regulowana Porta SYSTEM
- Ościeżnica regulowana PRESTIGE
- Ościeżnica metalowa

## UWAGI

- Aprobata Techniczna AT-15-3691/2007, ITB Warszawa.
- Badania funkcjonalne nr NL-4219/C/07, ITB Warszawa.
- Kratka i podcięcie wentylacyjne dostępne tylko w skrzydłach pełnych grupy 1.
- Przygotowanie do skrótu za dopłatą dotyczy skrzydeł z wypełnieniem „plaster miodu”. Wypełnienie „plyta otworowa” i płyta pełna zawiera przygotowanie do skrótu w standardzie.

<sup>1</sup> Dostępne tylko z wypełnieniem „plyta wiórowa”.

<sup>2</sup> Możliwość dowolnego zestawienia wymiarów skrzydeł w drzwiach podwójnych.

## DOPLĄTY (opcje)

rozmiar „100”, „110”	46 / 56,12
wypełnienie z płytą otworową	86 / 104,92
kratka, tuleje wentylacyjne lub podcięcie wentylacyjne	24 / 29,28
trzeci zawias w skrzydle (wymiar „60”, „70”, „80”, „90”)	18 / 21,96
przygotowanie do skrótu (maks. 60 mm)	24 / 29,28
zamek hakowy z pochwytami bocznymi (drzwi przesuwne)	139 / 169,58
nakładki na zawiasy (kpl. na jedną sztukę)	4,30 / 5,25
klamka z szyldem	(str. 122)

Dodatkowa gwarancja **+12** miesięcy (str. 130)

# Okleinowane CPL



**od 298,- / 363,56**

Ceny: netto / brutto (PLN)

**nowość**

CPL HQ 0,2 mm, szyba „chinchila”	298 / 363,56	356 / 434,32	379 / 462,38	540 / 658,80	540 / 658,80
CPL HQ 0,7 mm, szyba „chinchila”	412 / 502,64	469 / 572,18	492 / 600,24	–	–



wzór 1.1    wzór 1.2    wzór 1.3    wzór 5.1    wzór 5.2

większe próbki kolorów → patrz str. 134-137

## Okleina CPL HQ ★★★★★



### Przekroje skrzydeł



wypełnienie stabilizujące „plaster miodu”



plyta wiórowa otworowa



plyta wiórowa pełna

540 / 658,80	540 / 658,80	540 / 658,80
–	–	–



wzór 5.3    wzór 5.4    wzór 5.5

## PORTA POLECA

Zastosowanie tego produktu do wszystkich rodzajów pomieszczeń, a szczególnie wszędzie tam gdzie drzwi narażone są na intensywne użytkowanie z sugerowanym przeznaczeniem do hoteli, budynków biurowych, miejsc użyteczności publicznej oraz mieszkań o podwyższonym standardzie. Skrzydło wraz z ościeżnicą pokryte okleiną CPL HQ to najwyższa jakość oraz gwarancja wieloletniego komfortu użytkowania drzwi (Long Life Product).

## KONSTRUKCJA SKRZYDŁA

Wypełnienie skrzydeł: dla grupy 1 – wkład stabilizujący „plaster miodu” lub płyta wiórowa otworowa wzmocniona wewnętrznym ramiakiem ze sklejki (opcja za dopłatą), dla grupy 5 – płyta wiórowa pełna. Rama wraz z wypełnieniem jest dwustronnie obłożona płytą HDF.

## PROFIL KRAWĘDZI SKRZYDŁA

Profil krawędzi skrzydła „K”. Oba boki oraz góra skrzydła są okleinowane taśmą obrzeżową w kolorze skrzydła.

## POKRYCIE

Skrzydło jest pokryte okleiną CPL HQ (Continuous Pressure Laminate High Quality) (o grubości 0,2 mm lub 0,7 mm). Rama z MDF-u oklejona w kolorze skrzydła.

## WZORY

Jednoskrzydłowe i dwuskrzydłowe we wszystkich wzorach. Skrzydła możliwe do wykonania w wersji do drzwi przesuwanych jednoskrzydłowych – bez zawiasów i przyłgi, w dolnym ramiaku nafrezowany rowek pod element prowadzący montowany do podłogi (na wyposażeniu systemu).

## AKCESORIA – w cenie skrzydła

- Zamek: na klucz zwykły, z blokadą łazienkową lub dostosowany pod wkładkę patentową
- Dwa zawiasy czopowe standard
- Trzy zawiasy (w skrzydle o wymiarze „100” i „110”)
- Szyba (wzór: „chinchila”)
- Przygotowanie do skrótu (max. 60 mm) (tylko grupa 5)
- Pochwyty okrągłe (do drzwi przesuwanych)

## WYMIARY SKRZYDŁA (str. 127, tabela 1)

Jednoskrzydłowe: „60”, „70”, „80”, „90”, „100”, „110”<sup>1</sup>  
Dwuskrzydłowe: „120” ÷ „200”<sup>2</sup>

## OŚCIEŻNICE (od str. 100)

- Ościeżnica Minimax o stałej szerokości 100 mm
- Ościeżnica regulowana PORTA System
- Ościeżnica metalowa

## UWAGI

- Aprobata Techniczna AT-15-3691/2007, ITB Warszawa.
- Kratka, tuleje wentylacyjne 2 rzędy dostępne tylko dla wzorów grupy 1.
- Przygotowanie do skrótu za dopłatą dotyczy skrzydeł z wypełnieniem „plaster miodu”. Wypełnienie „plyta otworowa” i płyta pełna zawiera przygotowanie do skrótu w standardzie.

<sup>1</sup> Dostępne tylko z wypełnieniem „plyta wiórowa otworowa”. Wymiary przeszkleń – jak w rozmiarze „100”.

<sup>2</sup> Możliwość dowolnego zestawienia wymiarów skrzydeł w drzwiach podwójnych.

## DOPLATY (opcje)

rozmiar „100”, „110”	46 / 56,12
wypełnienie z płytą otworową	86 / 104,92
kratka, tuleje wentylacyjne lub podcięcie wentylacyjne	24 / 29,28
trzeci zawias w skrzydle (wymiar „60”, „70”, „80”, „90”)	18 / 21,96
przygotowanie do skrótu (maks. 60 mm) (grupa 1)	24 / 29,28
bulaj – ze stali nierdzewnej (wz. 1.1)	370 / 451,40
zamek hakowy z pochwytami bocznymi (drzwi przesuwne)	139 / 169,58
nakładki na zawiasy (kpl. na jedną sztukę)	4,30 / 5,25
klamka z szyldem	(str. 122)
każda szyba matowa hartowana (wz. 1.2 oraz grupa 5)	23 / 28,06
szyba matowa hartowana (wz. 1.3)	64 / 78,08

Dodatkowa gwarancja **+12** miesięcy (str. 130)

# Porta NOVA



od 279,- / 340,38

Ceny: netto / brutto (PLN)

z szybą „chinchila”	279 / 340,38	343 / 418,46	369 / 450,18	458 / 558,76	458 / 558,76	458 / 558,76
z szybą „żaluzja”	279 / 340,38	354 / 431,88	404 / 492,88	458 / 558,76	493 / 601,46	458 / 558,76
z szybą matową	279 / 340,38	366 / 446,52	433 / 528,26	458 / 558,76	522 / 636,84	458 / 558,76

większe próbki kolorów → patrz str. 134-137

Okleina Portadur ★★★★★

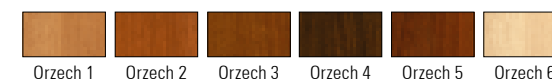

Przekroje skrzydeł



wypełnienie stabilizujące „plaster miodu”



plyta wiórowa otworowa



plyta wiórowa pełna

## PORTA POLECA

Wysoka jakość materiałów, atrakcyjne i popularne wzornictwo, oraz różne rodzaje przeszkleń to główne atuty tej propozycji. Porta NOVA to połączenie trwałości z urokiem drewna orzecha włoskiego. Modele z tej grupy znajdują zastosowanie zarówno we wnętrzach mieszkalnych, jak i biurowych, a okleina z rysunkiem słoje drewna podnosi estetykę każdego pomieszczenia.

## KONSTRUKCJA SKRZYDŁA

Rama skrzydła jest wykonana z klejonej drewna iglastego. Wypełnienie skrzydeł: dla grupy 1 – wkład stabilizujący „plaster miodu” lub płyta wiórowa otworowa wzmocniona wewnętrznym ramiakiem ze sklejki (opcja za dopłatą), dla grupy 2 i 3 – płyta wiórowa pełna. Rama wraz z wypełnieniem jest dwustronnie obłożona płytą HDF.

## PROFIL KRAWĘDZI SKRZYDŁA

Profil krawędzi skrzydła „K”. Oba boki oraz góra skrzydła są okleinowane taśmą obrzeżową w kolorze skrzydła.

## POKRYCIE

Skrzydło jest pokryte okleiną Portadur o charakterystycznym pionowo-pozycznym rysunku słoje drewna. Ramka w skrzydle – okleinowana.

## WZORY

Jednoskrzydłowe i dwuskrzydłowe we wszystkich wzorach poszczególnych grup. Pełne, przeszklone lub przygotowane do przeszklania. Skrzydła pełne możliwe do wykonania w wersji do drzwi przesuwanych jednoskrzydłowych – bez zawiasów i przylgi, w dolnym ramiaku nafrezowany rowek pod element prowadzący montowany do podłogi (na wyposażeniu systemu).

## AKCESORIA – w cenie skrzydła

- Zamek: na klucz zwykły, z blokadą łazienkową lub dostosowany pod wkładkę patentową
- Trzy zawiasy czopowe standard
- Szyba – wzory: „chinchila”, „żaluzja” lub matowa hartowana
- Przygotowanie do skrótów maks. 60 mm (tylko grupa 2 i 3)
- Pochwyty okrągłe (do drzwi przesuwanych)

## WYMIARY SKRZYDŁA (str. 127, tabela 1)

Jednoskrzydłowe: „60”, „70”, „80”, „90”, „100”<sup>1</sup>  
Dwuskrzydłowe: „120” ÷ „200”<sup>2</sup>

## OŚCIEŻNICE – trzyzawiasowe (od str. 100)

- Ościeżnica Minimax o stałej szerokości 100 mm
- Ościeżnica regulowana PORTA System
- Ościeżnica regulowana PRESTIGE

## UWAGI

- Aprobata Techniczna AT-15-3691/2007, ITB Warszawa.
- Kratka, tuleje wentylacyjne 2 rzędy dostępne tylko dla wzorów grupy 1.
- Przygotowanie do skrótów za dopłatą dotyczy skrzydeł z wypełnieniem „plaster miodu”. Wypełnienie „plyta otworowa” i płyta pełna zawiera przygotowanie do skrótów w standardzie.

<sup>1</sup> Rozmiar 100 dostępny tylko w grupie 1 i 3 występuje wyłącznie w usłojeniu pionowym.  
<sup>2</sup> Możliwość dowolnego zestawienia wymiarów skrzydeł w drzwiach podwójnych.

## DOPLĄTY (opcje)

rozmiar „100”	46 / 56,12
wypełnienie z płytą otworową	86 / 104,92
kratka, tuleje wentylacyjne lub podcięcie wentylacyjne	24 / 29,28
przygotowanie do skrótów (maks. 60 mm) (grupa 1)	24 / 29,28
bulaj – ze stali nierdzewnej (wz. 1.1)	370 / 451,40
zamek hakowy z pochwytami bocznymi (drzwi przesuwne)	139 / 169,58
nakładki na zawiasy (kpl. na jedną sztukę)	4,30 / 5,25
klamka z szyldem	(str. 122)



wzór 1.1

wzór 1.2

wzór 1.3

wzór 2.1

wzór 2.2

wzór 3.1

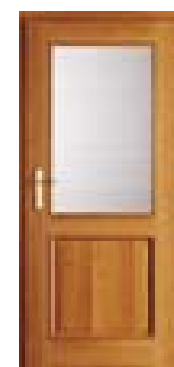

wzór 3.2

Dodatkowa gwarancja +12 miesięcy (str. 130)

# Porta NOVA



**od 483,- / 589,26**

Ceny: netto / brutto (PLN)

z szybą „chinchila”	483 / 589,26	483 / 589,26	483 / 589,26	483 / 589,26	521 / 635,62	521 / 635,62
z szybą „żaluzja”	483 / 589,26	483 / 589,26	483 / 589,26	483 / 589,26	521 / 635,62	521 / 635,62
z szybą matową	483 / 589,26	506 / 617,32	529 / 645,38	552 / 673,44	521 / 635,62	544 / 663,68



wzór 4.1    wzór 4.2    wzór 4.3    wzór 4.4    wzór 5.1    wzór 5.2

większe próbki kolorów → patrz str. 134-137

Okleina Portadur ★★★★★

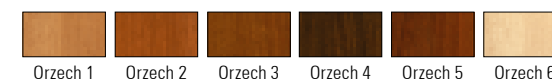

Przekroje skrzydeł



plyta wiórowa pełna

521 / 635,62	521 / 635,62	521 / 635,62
521 / 635,62	521 / 635,62	521 / 635,62
567 / 691,74	590 / 719,80	613 / 747,86

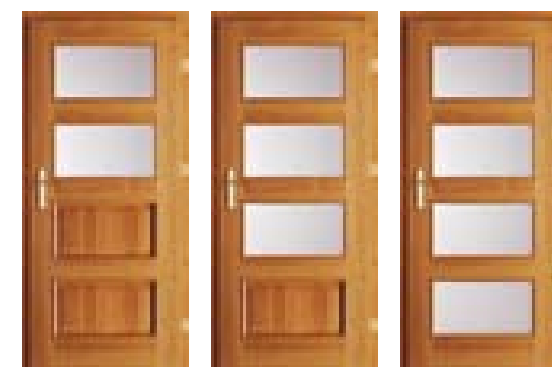

wzór 5.3    wzór 5.4    wzór 5.5

## PORTA POLECA

Wysoka jakość materiałów, atrakcyjne i popularne wzornictwo, oraz różne rodzaje przeszkleń to główne atuty tej propozycji. Porta NOVA to połączenie trwałości z urokiem drewna orzecha włoskiego. Modele z tej grupy znajdują zastosowanie zarówno we wnętrzach mieszkalnych, jak i biurowych, a okleina z rysunkiem słoje drewna podnosi estetykę każdego pomieszczenia.

## KONSTRUKCJA SKRZYDŁA

Rama skrzydła jest wykonana z klejonej drewna iglastego. Wypełnienie skrzydła stanowi płyta wiórowa pełna. Rama wraz z wypełnieniem jest dwustronnie obłożona płytą HDF.

## PROFIL KRAWĘDZI SKRZYDŁA

Profil krawędzi skrzydła „K”. Oba boki oraz góra skrzydła są okleinowane taśmą obrzeżową w kolorze skrzydła.

## POKRYCIE

Skrzydło jest pokryte okleiną Portadur o charakterystycznym pionowo-poziomym rysunku słoje drewna. Okleinowana ramka w skrzydle.

## WZORY

Jednoskrzydłowe i dwuskrzydłowe we wszystkich wzorach poszczególnych grup. Pełne, przeszklone lub przygotowane do przeszklania.

Skrzydła możliwe do wykonania w wersji do drzwi przesuwanych jednoskrzydłowych – bez zawiasów i przyłgi, w dolnym ramiaku nafrezowany rowek pod element prowadzący montowany do podłogi (na wyposażeniu systemu).

## AKCESORIA – w cenie skrzydła

- Zamek: na klucz zwykły, z blokadą łazienkową lub dostosowany pod wkładkę patentową
- Trzy zawiasy czopowe standard
- Szyba – wzory: „chinchila”, „żaluzja” lub matowa hartowana
- Przygotowanie do skrótu maks. 60 mm
- Pochwyt okrągły (do drzwi przesuwanych)

## WYMIARY SKRZYDŁA (str. 127, tabela 1)

Jednoskrzydłowe: „60”, „70”, „80”, „90”, „100”<sup>1</sup>  
Dwuskrzydłowe: „120” ÷ „200”<sup>2</sup>

## OŚCIEŻNICE – trzyczawiasowe (od str. 100)

- Ościeżnica Minimax o stałej szerokości 100 mm
- Ościeżnica regulowana PORTA System
- Ościeżnica regulowana PRESTIGE

## UWAGI

- Aprobata Techniczna AT-15-3691/2007, ITB Warszawa.

<sup>1</sup> Rozmiar 100 występuje wyłącznie w usłojeniu pionowym.

<sup>2</sup> Możliwość dowolnego zestawienia wymiarów skrzydeł w drzwiach podwójnych.

## DOPLĄTY (opcje)

rozmiar „100”	46 / 56,12
podcięcie wentylacyjne lub tuleje wentylacyjne (1rząd)	24 / 29,28
zamek hakowy z pochwytami bocznymi (drzwi przesuwne)	139 / 169,58
nakładki na zawiasy (kpl. na jedną sztukę)	4,30 / 5,25
klamka z szyldem	(str. 122)

Dodatkowa gwarancja **+12** miesięcy (str. 130)

# Porta NOVA



większe próbki kolorów → patrz str. 134-137

Okleina Portadur ★★★★★

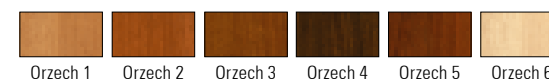

## PORTA POLECA

Wysoka jakość materiałów, atrakcyjne i popularne wzornictwo, oraz różne rodzaje przeszkleń to główne atuty tej propozycji. Porta NOVA to połączenie trwałości z urokiem drewna orzecha włoskiego. Modele z tej grupy znajdują zastosowanie zarówno we wnętrzach mieszkalnych, jak i biurowych, a okleina z rysunkiem słoje drewna podnosi estetykę każdego pomieszczenia.

## KONSTRUKCJA SKRZYDŁA

Rama skrzydła jest wykonana z klejki drewna iglastego. Wypełnienie skrzydła stanowi płyta wiórowa pełna. Rama wraz z wypełnieniem jest dwustronnie obłożona płytą HDF.

## PROFIL KRAWĘDZI SKRZYDŁA

Profil krawędzi skrzydła „K”.  
Oba boki oraz góra skrzydła są okleinowane taśmą obrzeżową w kolorze skrzydła.

## POKRYCIE

Skrzydło jest pokryte okleiną Portadur o charakterystycznym pionowo-poziomym rysunku słoje drewna. Rama i szpros (z PCV) wykonane w kolorze skrzydła.

## WZORY

Jednoskrzydłowe i dwuskrzydłowe we wszystkich wzorach poszczególnych grup. Pełne, przeszklone lub przygotowane do przeszkleń.

Skrzydła możliwe do wykonania w wersji do drzwi przesuwanych jednoskrzydłowych – bez zawiasów i przyłgi, w dolnym ramiaku nafrezowany rowek pod element prowadzący montowany do podłogi (na wyposażeniu systemu).

## AKCESORIA – w cenie skrzydła

- Zamek: na klucz zwykły, z blokadą łazienkową lub dostosowany pod wkładkę patentową
- Trzy zawiasy czopowe standard
- Szyba – wzory: „chinchila” lub matowa hartowana
- Przygotowanie do skrótu maks. 60 mm
- Pochwyt okrągły (do drzwi przesuwanych)

## WYMIARY SKRZYDŁA (str. 127, tabela 1)

Jednoskrzydłowe: „60”, „70”, „80”, „90”, „100”<sup>1</sup>

Dwuskrzydłowe: „120” ÷ „200”<sup>2</sup>

## OŚCIEŻNICE – trzyzawiasowe (od str. 100)

- Ościeżnica Minimax o stałej szerokości 100 mm
- Ościeżnica regulowana PORTA System
- Ościeżnica regulowana PRESTIGE

## UWAGI

- Aprobata Techniczna AT-15-3691/2007, ITB Warszawa.
- Kratka i tuleje wentylacyjne 2 rzędy dostępne tylko dla wzorów 6.5, 7.5.

<sup>1</sup> Rozmiar 100 występuje wyłącznie w usłojeniu pionowym.

<sup>2</sup> Możliwość dowolnego zestawienia wymiarów skrzydeł w drzwiach podwójnych.

Przekroje skrzydeł



plyta wiórowa pełna

od 521,- / 635,62

Aranżacja inspirowana zastosowaniem Modułu RETRO - szczegóły patrz str. 102-103.

Ceny: netto / brutto (PLN)

	wszystkie wzory
z szybą „chinchila” oraz pełne	521 / 635,62
z szybą matową	567 / 691,74



wzór 6.1

wzór 6.2

wzór 6.3

wzór 6.4

wzór 6.5

wzór 7.1

wzór 7.2

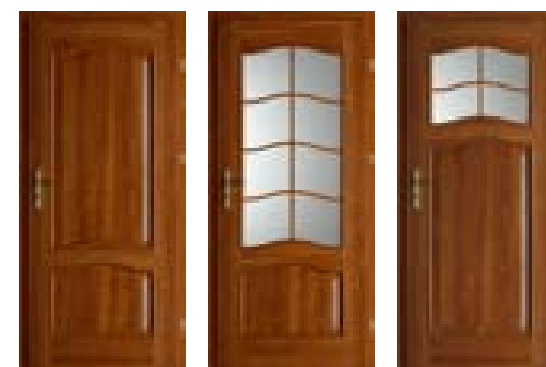

wzór 7.3

wzór 7.4

wzór 7.5

## DOPLĄTY (opcje)

rozmiar „100”	46 / 56,12
kratka, tuleje wentylacyjne lub podcięcie wentylacyjne	24 / 29,28
zamek hakowy z pochwytami bocznymi (drzwi przesuwne)	139 / 169,58
nakładki na zawiasy (kpl. na jedną sztukę)	4,30 / 5,25
klamka z szyldem	(str. 122)

Dodatkowa gwarancja **+12** miesięcy (str. 130)

# LONDYN, WIEDEŃ



większe próbki kolorów → patrz str. 134-137

Farba akrylowa wewnętrzna ★★



Biały  
(RAL9016)

Okleina drewnopodobna PCV ★★★★★



Buk jasny    Olcha    Jabłoń    Dąb złoty

## PORTA POLECA

Klasyczne wzornictwo, elegancja i wysoki standard wykończenia są wyznacznikami dla drzwi LONDYN i WIEDEŃ. To produkt sprawdzony i popularny o wysokiej trwałości i dopracowanej technologii.

## KONSTRUKCJA SKRZYDŁA

Wypełnienie stabilizujące dwustronnie obłożone tłoczoną płytą HDF.

## PROFIL KRAWĘDZI SKRZYDŁA

Profil krawędzi skrzydła „R”.

Oba boki oraz góra skrzydła są okleinowane taśmą obrzeżową w kolorze skrzydła.

## POKRYCIE

Skrzydło jest dwukrotnie lakierowane nawierzchniowo farbą wodną akrylową lub okleinowane (tylko Londyn). Ramka i szpros (z PCV) wykonane w kolorze skrzydła.

## WZORY

- Londyn (dostępne w okleinie drewnopodobnej lub lakierowane)
- Wiedeń (dostępne tylko lakierowane)

Jednoskrzydłowe: pełne, z małym okienkiem, mały szpros, duży szpros.

Dwuskrzydłowe: pełne, mały szpros, duży szpros.

Skrzydła możliwe do wykonania w wersji do drzwi przesuwanych jednoskrzydłowych – bez zawiasów i przyłgi, w dolnym ramiaku nafrezowany rowek pod element prowadzący montowany do podłogi (na wyposażeniu systemu).

## AKCESORIA – w cenie skrzydła

- Dwa zawiasy czopowe standard
- Zamek: na klucz zwykły, z blokadą łazienkową lub dostosowany pod wkładkę patentową
- Szyba (wzór: „kora dębu”)
- Pochwyty okrągły (do drzwi przesuwanych)

## WYMIARY SKRZYDŁA (str. 127, tabela 1)

Jednoskrzydłowe: „60”, „70”, „80”, „90”

Dwuskrzydłowe: „120” ÷ „180”<sup>1</sup>

## OŚCIEŻNICE (od str. 100)

- Ościeżnica o szerokości 60 mm i 100 mm
- Ościeżnica regulowana Porta SYSTEM
- Ościeżnica metalowa

## UWAGI

- Aprobata Techniczna AT-15-3691/2007, ITB Warszawa.

<sup>1</sup> Możliwość dowolnego zestawienia wymiarów skrzydeł w drzwiach podwójnych.

od 176,- / 214,72

Ceny: netto / brutto (PLN)

lakierowane	176 / 214,72	256 / 312,32	302 / 368,44	338 / 412,36	176 / 214,72	256 / 312,32
okleinowane	399 / 486,78	508 / 619,76	554 / 675,88	624 / 761,28	–	–

302 / 368,44	338 / 412,36
–	–



## DOPLĄTY (opcje)

kratka, tuleje wentylacyjne lub podcięcie wentylacyjne	24 / 29,28
przygotowanie do skrótu (maks. 60 mm)	24 / 29,28
zamek hakowy z pochwytami bocznymi (drzwi przesuwne)	139 / 169,58
nakładki na zawiasy (kpl. na jedną sztukę)	4,30 / 5,25
klamka z szyldem	(str. 122)

Dodatkowa gwarancja **+12** miesięcy (str. 130)

# OXFORD, GENEWA



większe próbki kolorów → patrz str. 134-137

Farba akrylowa wewnętrzna ★★



Biały  
(RAL9016)

Okleina drewnopodobna PCV ★★★★★



Buk jasny   Olcha   Jabłoń   Dąb złoty

## PORTA POLECA

Drzwi garderobiane OXFORD i GENEWA, poprzez zastosowanie wzoru przetłoczenia oraz wykończeń, nawiązują do linii skrzydeł LONDYN; WIEDEŃ, dla których stanowią idealne uzupełnienie. Te modele, najczęściej są stosowane jako skrzydła do szaf wnękowych.

## KONSTRUKCJA SKRZYDŁA

Wypełnienie stabilizujące dwustronnie obłożone tłoczoną płytą HDF.

## PROFIL KRAWĘDZI SKRZYDŁA

Oba boki oraz góra skrzydła są okleinowane taśmą obrzeżową w kolorze skrzydła.

## POKRYCIE

Skrzydło jest dwukrotnie lakierowane nawierzchniowo farbą wodną akrylową lub okleinowane (tylko Oxford).

## WZORY

- Oxford (dostępne w okleinie drewnopodobnej lub lakierowane)
- Genewa (dostępne tylko lakierowane)

Dwuelementowe: pełne

Czteroelementowe: pełne.

## AKCESORIA – w cenie drzwi

- Mechanizm prowadzący
- Zawiasy
- Gałka drewniana lakierowana

## WYMIARY SKRZYDŁA (p. str. 127, tabela 2)

Dwuelementowe: „60”, „70”, „80”, „90”

Czteroelementowe: „120”, „140”, „160”, „180”

## OŚCIEŻNICA

Ościeżnica wykonana z MDF-u o stałej szerokości 70 mm, pokryta okleiną Portadecor (kolor biały) lub okleiną drewnopodobną.

## UWAGI

- Możliwość skrótu skrzydła po 30 mm od góry i dołu skrzydła.

Przekroje skrzydeł



wypełnienie stabilizujące styropianowe

**od 463,- / 564,86**

Ceny: netto / brutto (PLN)

lakierowane	463 / 564,86	828 / 1010,16	463 / 564,86	828 / 1010,16
okleinowane	625 / 762,50	1138 / 1388,36	–	–

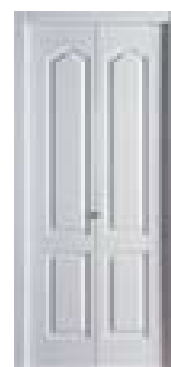

OXFORD  
(dwuelementowe)



OXFORD  
(czteroelementowe)



GENEWA  
(dwuelementowe)



GENEWA  
(czteroelementowe)

## DOPŁATY (opcje)

listwy maskujące

(str. 124)

Dodatkowa gwarancja **+12** miesięcy (str. 130)





**od 448,- / 546,56**

Ceny: netto / brutto (PLN)

wszystkie wzory okleinowane Portadecor, przeszklone „chinchila”	448 / 546,56
wszystkie wzory okleinowane CPL HQ 0,2 mm, przeszklone „chinchila”	483 / 589,26
wszystkie wzory okleinowane Portadecor, z wypełnieniem	551 / 672,22
wszystkie wzory okleinowane CPL HQ 0,2 mm, z wypełnieniem	585 / 713,70



wzór 3      wzór 3      wzór 4      wzór 7      wzór 8      wzór 9

(z panelem)

większe próbki kolorów → patrz str. 134-137

### Okleina Portadecor ★★★

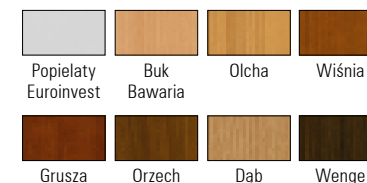

### Okleina CPL HQ ★★★★★



Przekroje skrzydeł



plyta wiórowa pełna

### PORTA POLECA

Proponowana linia drzwi ażurowych daje duże możliwości realizacji oryginalnych pomysłów na indywidualny wystrój wnętrza, idealnie doświetlony dzięki dużym powierzchniom przeszkleń. To propozycja do eleganckich mieszkań i biur, w których interesujące wzory współgrają z charakterem pomieszczeń.

### KONSTRUKCJA SKRZYDŁA

Rama skrzydła jest wykonana z klejonej drewna iglastego. Wypełnienie skrzydła stanowi płyta wiórowa pełna. Rama wraz z wypełnieniem jest dwustronnie obłożona płytą HDF.

### PROFIL KRAWĘDZI SKRZYDŁA

Profil krawędzi skrzydła „K”. Oba boki oraz góra skrzydła są okleinowane taśmą obrzeżową w kolorze skrzydła.

### POKRYCIE

Skrzydło jest pokryte okleiną CPL HQ (Continuous Pressure Laminate High Quality) o grubości 0,2 mm lub okleiną Portadecor. Ramka z MDF-u oklejona w kolorze skrzydła.

### WZORY

- Skrzydła ażurowe przeszklone
  - Skrzydła ażurowe z wypełnieniem (oklejona obustronnie płyta 8 mm)
  - Skrzydła ażurowe częściowo wypełnione (górne okienko przeszklone, pozostałe z wypełnieniem – dotyczy wszystkich modeli za wyjątkiem wzoru 4), cena jak dla skrzydeł z wypełnieniem.
- Skrzydła możliwe do wykonania w wersji do drzwi przesuwanych jednoskrzydłowych – bez zawiasów i przyłgi, w dolnym ramieniu nafrezowany rowek pod element prowadzący montowany do podłogi (na wyposażeniu systemu).

### AKCESORIA – w cenie skrzydła

- Dwa zawiasy czopowe standard
- Trzy zawiasy w skrzydle o wymiarze „100”
- Zamek: na klucz zwykły, z blokadą łazienkową lub dostosowany pod wkładkę patentową
- Szyba wzory: „chinchila”
- Pochwyty okrągły (do drzwi przesuwanych)

### WYMIARY SKRZYDŁA (str. 127, tabela 1)

Jednoskrzydłowe: „60”<sup>1</sup>, „70”, „80”, „90”, „100”  
Dwuskrzydłowe: „120”<sup>2</sup> ÷ „200”<sup>2</sup>

### OŚCIEŻNICE (od str. 100)

- Ościeżnica o stałej szerokości 100 mm
- Ościeżnica regulowana PORTA System
- Ościeżnica regulowana PRESTIGE (tylko w okleinie Portadecor)
- Ościeżnica metalowa

### UWAGI

- Aprobata Techniczna AT-15-3691/2007, ITB Warszawa.
- Skrzydło z częściowym wypełnieniem w cenie skrzydła z całkowitym wypełnieniem.

<sup>1</sup> Rozmiar „60” i „120” niedostępny dla wzoru 8. We wzorze 3 występuje w zmodyfikowanej formie.

<sup>2</sup> Możliwość dowolnego zestawienia wymiarów skrzydeł w drzwiach podwójnych.

### DOPLĄTY (opcje)

rozmiar „100”	46 / 56,12
kratka, tuleje wentylacyjne lub podcięcie wentylacyjne	24 / 29,28
trzeci zawias w skrzydle (wymiar „60”, „70”, „80”, „90”)	18 / 21,96
przygotowanie do skrót (maks. 60 mm)	24 / 29,28
zamek hakowy z pochwytami bocznymi (drzwi przesuwne)	139 / 169,58
nakładki na zawiasy (kpl. na jedną sztukę)	4,30 / 5,25
klamka z szyldem	(str. 122)
szyba matowa hartowana (wz. 4, 7, 8, 9)	35 / 42,70
szyba matowa hartowana (wz. 3)	92 / 112,24
szyba „żaluzja” (wz. 7, 9)	18 / 21,96

Dodatkowa gwarancja **+12** miesięcy (str. 130)

# Porta LINE



**od 390,- / 475,80**

Ceny: netto / brutto (PLN)

**nowość**

	wszystkie wzory
okleina Portadur	390 / 475,80
okleina CPL HQ	410 / 500,20

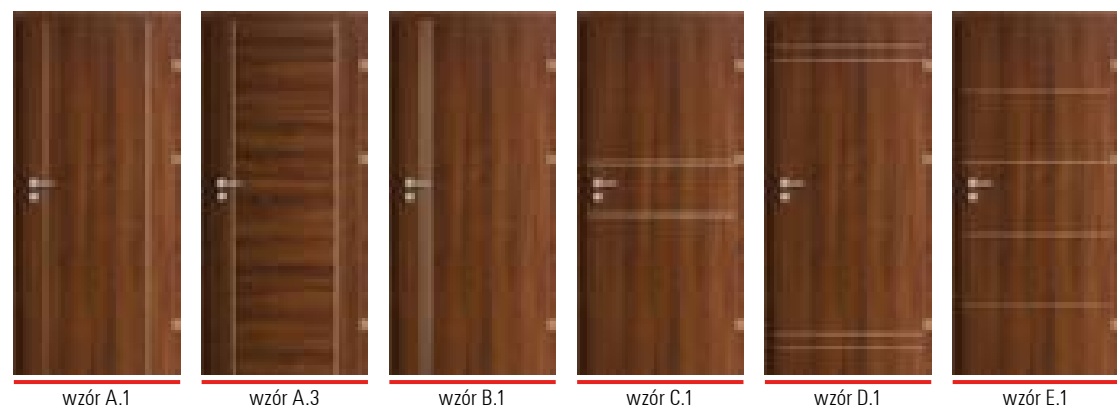

wzór A.1    wzór A.3    wzór B.1    wzór C.1    wzór D.1    wzór E.1

większe próbki kolorów → patrz str. 134-137

### Okleina Portadecor ★★★

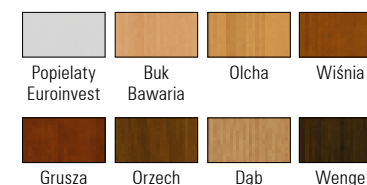

### Okleina CPL HQ ★★★★★



#### Przekroje skrzydeł



wypełnienie stabilizujące „plaster miodu”



plyta wiórowa otworowa

### PORTA POLECA

Niezwykły charakter drzwi Porta LINE podkreślają wkomponowane w płaszczyznę skrzydła aluminiowe intarsje. Modele z tej kolekcji dostępne są w szerokiej gamie kolorystycznej, wyjątkowo odpornych oklein CPL HQ i Portadur, co pozwala na ich zastosowanie nie tylko w mieszkaniach, ale również w biurach i hotelach.

### KONSTRUKCJA SKRZYDŁA

Wypełnienie skrzydła stanowi wkład stabilizujący „plaster miodu” lub płyta wiórowa otworowa w ramie z klejki drewna iglastego wzmocniona wewnętrznym ramiakiem ze sklejki. Rama wraz z wypełnieniem jest obłożona dwustronnie płytą HDF. Skrzydła uzupełnione są aluminiowymi intarsjami o szerokości 6 mm.

### PROFIL KRAWĘDZI SKRZYDŁA

Profil krawędzi skrzydła „K”. Oba boki oraz góra skrzydła są okleinowane taśmą obrożową w kolorze skrzydła.

### POKRYCIE

Skrzydło jest pokryte okleiną CPL HQ (Continuous Pressure Laminate High Quality) o grubości 0,2 mm w pionowym układzie rysunku słoju drewna lub okleiną Portadur w pionowym lub pionowo-poziomym układzie rysunku słoju drewna (wzór A3).

### WZORY

Jednoskrzydłowe i dwuskrzydłowe we wszystkich wzorach. Skrzydła możliwe do wykonania w wersji do drzwi przesuwanych jednoskrzydłowych bez zawiasów i przyłgi, w dolnym ramiaku posiadają nafrezowany rowek pod element prowadzący montowany do podłogi (będący wyposażeniem systemu).

### AKCESORIA – w cenie skrzydła

- Dwa zawiasy czopowe standard
- Trzy zawiasy w skrzydle o wymiarze „100” oraz we wszystkich rozmiarach w okleinie portadur
- Zamek: na klucz zwykły, z blokadą łazienkową lub dostosowany pod wkładkę patentową
- Możliwość skrótu skrzydła (maks. o 60 mm)
- Pochwyty okrągły (do drzwi przesuwanych)

### WYMIARY SKRZYDŁA (str. 129, tabela 1)

Jednoskrzydłowe: „60”, „70”, „80”, „90”, „100”, „110”<sup>1</sup>

Dwuskrzydłowe: „120” ÷ „200”<sup>2</sup>

### OŚCIEŻNICE (od str. 100)

- Ościeżnica o stałej szerokości 100 mm
- Ościeżnica regulowana PORTA System
- Ościeżnica regulowana PRESTIGE (tylko w okleinie Portadur)
- Ościeżnica metalowa

### UWAGI

- Aprobata Techniczna AT-15-3691/2007, ITB Warszawa.
- Tuleje wentylacyjne niedostępne dla wzoru D.1.
- Przygotowanie do skrótu za dopłatą dotyczy skrzydeł z wypełnieniem „plaster miodu”. Wypełnienie „plyta otworowa” i płyta pełna zawiera przygotowanie do skrótu w standardzie.

<sup>1</sup> Dostępne tylko z wypełnieniem „plyta wiórowa otworowa”

Wzór A.3 niemożliwy do wykonania w rozmiarze „100” i „110”.

<sup>2</sup> Możliwość dowolnego zestawienia wymiarów skrzydeł w drzwiach podwójnych.

### DOPLĄTY (opcje)

rozmiar „100”, „110”	46 / 56,12
wypełnienie z płytą otworową	86 / 104,92
kratka, tuleje wentylacyjne lub podcięcie wentylacyjne	24 / 29,28
trzeci zawias w skrzydle (wymiar „60”, „70”, „80”, „90”)	18 / 21,96
przygotowanie do skrótu (maks. 60 mm)	24 / 29,28
bulaj – ze stali nierdzewnej (niedostępny dla wz. E.1)	370 / 451,40
zamek hakowy z pochwytyami bocznymi (drzwi przesuwne)	139 / 169,58
nakładki na zawiasy (kpl. na jedną sztukę)	4,30 / 5,25
klamka z szyldem	(str. 122)

Dodatkowa gwarancja **+12** miesięcy (str. 130)

# Frezowane



większe próbki kolorów → patrz str. 134-137

## Okleina CPL HQ ★★★★★



Przekroje skrzydeł



plyta wiórowa otworowa

511,- / 623,42

Ceny: netto / brutto (PLN)

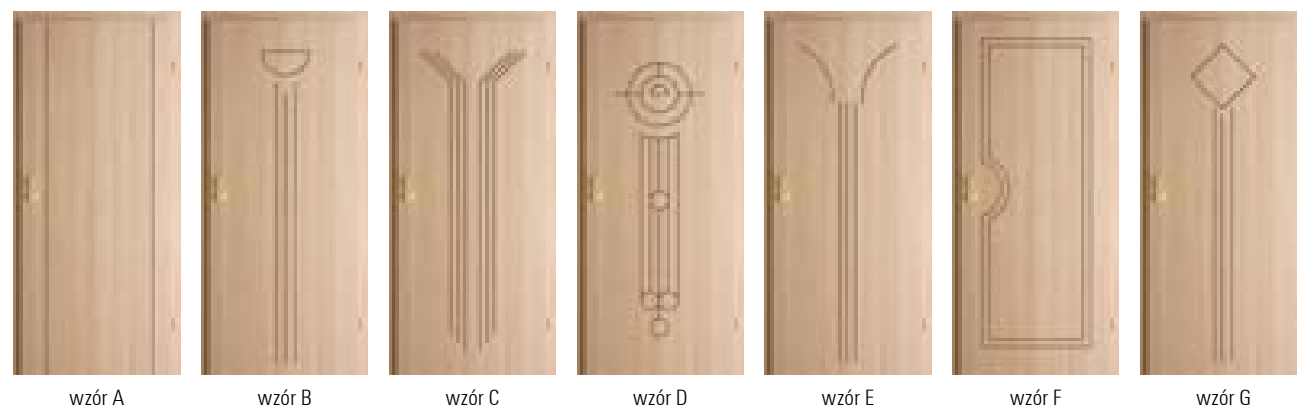

wzór A wzór B wzór C wzór D wzór E wzór F wzór G



wzór H

## PORTA POLECA

Zastosowanie tego produktu do wszystkich rodzajów pomieszczeń, a szczególnie wszędzie tam gdzie drzwi narażone są na intensywne użytkowanie z sugerowanym przeznaczeniem do hoteli, budynków biurowych, miejsc użyteczności publicznej oraz mieszkań o podwyższonym standardzie. Skrzydło wraz z ościeżnicą pokryte okleiną CPL HQ to najwyższa jakość oraz gwarancja wieloletniego komfortu użytkowania drzwi (Long Life Product).

## KONSTRUKCJA SKRZYDŁA

Rama skrzydła jest wykonana z klejonej drewna iglastego. Wypełnienie skrzydła stanowi płyta wiórowa otworowa wzmocniona wewnętrznym ramiakiem ze sklejki. Rama wraz z wypełnieniem jest dwustronnie obłożona płytą HDF.

## PROFIL KRAWĘDZI SKRZYDŁA

Profil krawędzi skrzydła „K”.  
Oba boki oraz góra skrzydła są okleinowane taśmą obrzeżową w kolorze skrzydła.

## POKRYCIE

Skrzydło jest pokryte okleiną CPL HQ (Continuous Pressure Laminate High Quality) o grubości 0,2 mm.

## WZORY

Osiem wzorów: od „A” do „H”.  
Skrzydła możliwe do wykonania w wersji do drzwi przesuwanych jednoskrzydłowych – bez zawiasów i przyłgi, w dolnym ramiaku nafrezowany rowek pod element prowadzący montowany do podłogi (na wyposażeniu systemu).<sup>1</sup>

## AKCESORIA – w cenie skrzydła

- Dwa zawiasy czopowe standard
- Trzy zawiasy w skrzydle o wymiarze „100”
- Zamek: na klucz zwykły, z blokadą łazienkową lub dostosowany pod wkładkę patentową
- Możliwość skrótu skrzydła (maks. o 60 mm)
- Pochwyt okrągły (do drzwi przesuwanych)

## WYMIARY SKRZYDŁA (str. 127, tabela 1)

Jednoskrzydłowe: „60”, „70”, „80”, „90”, „100”  
Dwuskrzydłowe: „120” ÷ „200”<sup>2</sup>

## OŚCIEŻNICE (od str. 100)

- Ościeżnica o stałej szerokości 100 mm
- Ościeżnica regulowana PORTA System
- Ościeżnica metalowa

## UWAGI

- Aprobata Techniczna AT-15-3691/2007, ITB Warszawa.
- W zależności od koloru okleiny stosujemy dwa kolory frezowań: jasny lub ciemny brąz.

<sup>1</sup> Wzory A, F i H w wersji do drzwi przesuwanych – za dopłatą – wymagają zamówienia poprzez Dział Kontraktów.

<sup>2</sup> Możliwość dowolnego zestawienia wymiarów skrzydeł w drzwiach podwójnych.

## DOPLĄTY (opcje)

rozmiar „100”	46 / 56,12
podcięcie wentylacyjne	24 / 29,28
trzeci zawias w skrzydle (wymiar „60”, „70”, „80”, „90”)	18 / 21,96
zamek hakowy z pochwytami bocznymi (drzwi przesuwne)	139 / 169,58
nakładki na zawiasy (kpl. na jedną sztukę)	4,30 / 5,25
klamka z szyldem	(str. 122)

Dodatkowa gwarancja **+12** miesięcy (str. 130)

**D**rzwi w naturalnej okleinie to produkty dla szerokiego grona wymagających klientów, dla których wdzięk natury jest podstawową wartością estetyczną. Różnorodność i indywidualizm są bardzo poszukiwanymi cechami produktu, bo kto chciałby mieszkać w mieszkaniach identycznych dla wszystkich i powtórzonych w milionach egzemplarzy? Tak jak każdy człowiek jest inny, tak samo każde drzewo jest niepowtarzalne. Natura nie przewidziała identycznych żywych form i kształtów, a odmienność drewna świadczy o jego naturalnym pochodzeniu. Mówimy, że drewno nadal „żyje” i „oddycha”, dostosowując się do otoczenia. Mając na uwadze powyższe wiadomości podczas dokonywania oceny jakości kupowanych drzwi należy brać pod uwagę kompromis pomiędzy doskonałością struktury, koloru, jakości powierzchni, a naturalnym pięknem i niepowtarzalnością rysunku drewna.

PORTA KMI Poland chcąc sprostać najwyższym wymaganiom naszych klientów współpracuje z najlepszymi dostawcami na całym świecie. To znane i cenione firmy z kilkudziesięcioletnim doświadczeniem w produkcji i dystrybucji naturalnych oklein takie jak: Danzer, J.u.A. Frischeis, AB Bohmans, Fanerfabrik, Barlinek S.A., ALPI.

Stosowane przez nas okleiny naturalne z uwagi na posiadane właściwości estetyczne podzieliliśmy na dwie podstawowe grupy:

**Standard** – stosowana w kolekcjach PORTA CLASSIC, MADRYT, CORDOBA, TOLEDO, SEVILLA. To grupa oklein naturalnych charakteryzujących się różnorodnością kolorystyki, rysunku usłojenia, występujących sęczków, skrętów włókien itp. Ich charakter wynika z naturalnego środowiska wzrastania drzewa, z warunków klimatycznych i siedliskowych występujących w obrębie tego samego gatunku biologicznego. Te właściwości morfologiczne drewna, charakterystyczne dla naturalnego materiału, odróżniają go od tworzyw sztucznych i jako takie w żaden sposób nie stanowią o wadliwości wyrobu.

**Select** – stosowana w kolekcjach Nova NATURA, Natura STYL, Natura SPACE, Natura LINE, Natura TREND, Natura KONCEPT. To specjalnie przygotowana i wyselekcjonowana okleina naturalna charakteryzująca się dużą powtarzalnością rysunku usłojenia i koloru wybarwienia. Produkty wykonane w tego rodzaju pokryciu spełniają najwyższe normy jakościowe odpowiadające najbardziej wymagającym klientom.



drzwi

W NATURALNEJ OKLEINIE

Porta CLASSIC  
MADRYT, CORDOBA  
TOLEDO, SEVILLA  
Nova NATURA  
Natura LINE – nowa kolekcja!  
Natura STYL  
Natura SPACE  
Natura TREND – nowa kolekcja!  
Natura KONCEPT – nowe wzory!

# Porta CLASSIC



wzór „pasiak”

wzór „kwiat”

**od 495,- / 603,90**

Ceny: netto / brutto (PLN)

z szybą „chinchila”	495 / 603,90	561 / 682,42	616 / 751,52	784 / 956,48	784 / 956,48	784 / 956,48
z szybą matową	495 / 603,90	584 / 712,48	680 / 829,60	784 / 956,48	807 / 984,54	830 / 1012,60

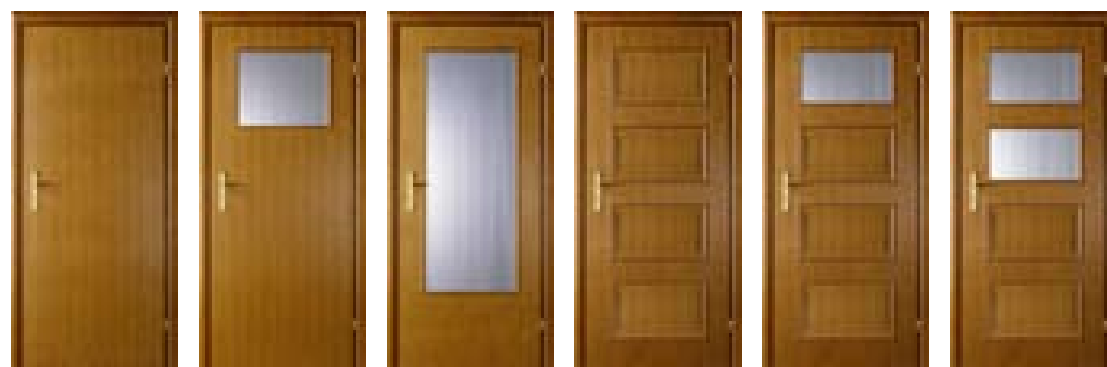

wzór 1.1  
(pełne)

wzór 1.2  
(mała ramka)

wzór 1.3  
(duża ramka)

wzór 5.1

wzór 5.2

wzór 5.3

większe próbki kolorów → patrz str. 134-137

Okleina naturalna standard ★★★★★



Przekroje skrzydeł



plyta wiórowa otworowa

784 / 956,48	784 / 956,48
853 / 1040,66	876 / 1068,72



wzór 5.4

wzór 5.5

## PORTA POLECA

Porta CLASSIC to drzwi płytowe w naturalnej okleinie o szerokim zastosowaniu. Bogata kolorystyka i ciekawe wzornictwo stwarza możliwość pełnego zaspokojenia potrzeb użytkownika. Występujące na powierzchni wyrobów z okleiny naturalnej różnice w wybarwieniu kolorów skrzydeł oraz pomiędzy skrzydłami i ościeżnicami, jak również różnice w usłojeniu są charakterystyczne dla tej grupy produktów i świadczą o ich naturalności oraz uroku prawdziwego drewna.

## KONSTRUKCJA SKRZYDŁA

Rama skrzydła jest wykonana z klejonej drewna iglastego, wypełnienie skrzydła stanowi płyta wiórowa otworowa wzmocniona wewnętrznym ramiakiem ze sklejki. Rama jest obustronnie obłożona płytą oklejoną jedną z czterech rodzajów wysokiej jakości oklein naturalnych.

## PROFIL KRAWĘDZI SKRZYDŁA

Profil krawędzi skrzydła „K”.  
Ramiak zewnętrzny skrzydła okleinowany w kolorze skrzydła.

## POKRYCIE

Cztery okleiny naturalne: Dąb, Limba, Sapelli, Klon. Okleina Dąb dodatkowo dostępna w dwóch rodzajach usłojenia: „kwiat” i „pasiak” (patrz przykład na sąsiedniej stronie). Powierzchnia skrzydła jest zabezpieczona ekologicznymi lakierami wodnymi, utwardzanymi w technologii UV.

## WZORY

Jednoskrzydłowe i dwuskrzydłowe we wszystkich wzorach. Skrzydła możliwe do wykonania w wersji do drzwi przesuwanych jednoskrzydłowych – bez zawiasów i przyłgi, w dolnym ramiaku nafrezowany rowek pod element prowadzący montowany do podłogi (na wyposażeniu systemu).

## AKCESORIA – w cenie skrzydła

- Zamek: na klucz zwykły, z blokadą łazienkową lub dostosowany pod wkładkę patentową
- Szyba – wzory: „chinchilla” lub matowa hartowana
- Przygotowanie do skrótu, maks. 60 mm
- Pochwyt okrągły (do drzwi przesuwanych)

## WYMIARY SKRZYDŁA (str. 127, tabela 1)

Jednoskrzydłowe: „60”, „70”, „80”, „90”, „100”  
Dwuskrzydłowe: „120” ÷ „200”<sup>1</sup>

## OŚCIEŻNICE (patrz od str. 100)

- Ościeżnica o stałej szerokości 100 mm, w naturalnej okleinie
- Ościeżnica regulowana PORTA System
- Ościeżnica regulowana PRESTIGE

## UWAGI

- Aprobata Techniczna AT-15-3691/2007, ITB Warszawa.
- Proponowane ościeżnice w naturalnej okleinie wyposażone są w komplet dwóch zawiasów czopowych „PORTA”. Skrzydło nie jest wyposażone w część zawiasową.
- Skrzydła dostępne również w wersji nielakerowanej w cenie produktu standardowego.
- Tuleje wentylacyjne dostępne w kolorze srebrnym lub złotym 1 rząd.

<sup>1</sup> Możliwość dowolnego zestawienia wymiarów skrzydeł w drzwiach podwójnych.

## DOPLĄTY (opcje)

rozmiar „100”	46 / 56,12
tuleje wentylacyjne, podcięcie wentylacyjne	24 / 29,28
nawiert pod trzeci zawias w skrzydle (wymiar „60”, „70”, „80”)	21 / 25,62
bulaj – ze stali nierdzewnej (tylko wz. 1.1)	370 / 451,40
zamek hakowy z pochwytami bocznymi (drzwi przesuwne)	139 / 169,58
klamka z szyldem	(str. 122)

Dodatkowa gwarancja **+12** miesięcy (str. 130)

# MADRYT, CORDOBA



**od 751,- / 916,22**

Aranżacja inspirowana zastosowaniem Modułu RETRO - szczegóły patrz str. 102-103.

Ceny: netto / brutto (PLN)

w okleinie Sosna lub Dąb	787 / 960,14	835 / 1018,70	835 / 1018,70	885 / 1097,70	751 / 916,22
w okleinie Limba lub Sapelli	835 / 1018,70	883 / 1077,26	883 / 1077,26	933 / 1138,26	797 / 972,34



większe próbki kolorów → patrz str. 134-137

Okleina naturalna standard ★★★★★



Przekroje skrzydeł



konstrukcja panelowa wielowarstwowa

797 / 972,34	797 / 972,34	847 / 1033,34
843 / 1028,46	843 / 1028,46	893 / 1089,46



## PORTA POLECA

Panelowa konstrukcja, naturalna okleina i unikatowe rozwiązania technologiczne zastosowane w modelach MADRYT i CORDOBA sprawiają, iż drzwi doskonale prezentują się we wnętrzach, gdzie naturalność łączy się z elegancją klasycznych wzorów. Występujące na powierzchni wyrobów z okleiny naturalnej różnice w wybarwieniu kolorów skrzydeł oraz pomiędzy skrzydłami i ościeżnicami, jak również różnice w ustojeniu są charakterystyczne dla tej grupy produktów i świadczą o ich naturalności oraz uroku prawdziwego drewna.

## KONSTRUKCJA SKRZYDŁA

Konstrukcję skrzydła stanowi rama wykonana z wysokiej jakości drewna, sklejki oraz płyty wiórowej. Płycina skrzydła oraz rama jest pokryta jedną z czterech wysokiej jakości oklein naturalnych. Ramiak zewnętrzny skrzydła okleinowany w kolorze skrzydła. Dzięki zastosowanej technologii, skrzydło charakteryzuje się wysoką odpornością na odkształcenia.

## PROFIL KRAWĘDZI SKRZYDŁA

Profil krawędzi skrzydła „K”.  
Ramiak zewnętrzny skrzydła okleinowany w kolorze skrzydła.

## POKRYCIE

Powierzchnia skrzydła zabezpieczona jest ekologicznymi lakierami wodnymi, utwardzonymi w technologii UV.

## WZORY

Jednoskrzydłowe: pełne, przeszklone  
Jednoskrzydłowe z dostawką (str. 44)  
Dwuskrzydłowe: pełne, przeszklone  
Skrzydła możliwe do wykonania w wersji do drzwi przesuwanych jednoskrzydłowych – bez zawiasów i przyłgi, w dolnym ramiaku nafrezowany rowek pod element prowadzący montowany do podłogi (na wyposażeniu systemu).

## AKCESORIA w cenie skrzydła

- Zamek: na klucz zwykły, z blokadą łazienkową lub dostosowany pod wkładkę patentową
- Szyba wzór „chinchila”
- Uszczelka mocująca szybę
- Pochwyt okrągły (do drzwi przesuwanych)
- Możliwość skrótu skrzydła do 40 mm<sup>1</sup>

## WYMIARY SKRZYDŁA (str. 127, tabela 1)

Jednoskrzydłowe: „60”, „70”, „80”, „90”, „100”  
Dwuskrzydłowe: „120” ÷ „200”<sup>2</sup>

## OŚCIEŻNICE (patrz od str. 100)

- Ościeżnica o stałej szerokości 100 mm, w naturalnej okleinie
- Ościeżnica regulowana PORTA System
- Ościeżnica regulowana PRESTIGE

## UWAGI

- Aprobata Techniczna AT-15-6515/2004, ITB Warszawa.
- Proponowane ościeżnice w naturalnej okleinie wyposażone są w komplet dwóch zawiasów czopowych „PORTA”. Skrzydło nie jest wyposażone w część zawiasową.
- Skrzydła dostępne również w wersji nielakierowanej – w cenie niższej o 40 zł (netto).
- Tuleje wentylacyjne dostępne w kolorze srebrnym lub złotym 1 rząd.

<sup>1</sup> Skrzydło ze szczeliną wentylacyjną – skróć do 20 mm.

<sup>2</sup> Możliwość dowolnego zestawienia wymiarów skrzydeł w drzwiach podwójnych.

## DOPLĄTY (opcje)

rozmiar „100”	46 / 56,12
podcięcie, szczelina lub tuleje wentylacyjne	24 / 29,28
nawiert pod trzeci zawias w skrzydle (wymiar „60”, „70”, „80”)	21 / 25,62
zamek hakowy z pochwytami bocznymi (drzwi przesuwne)	139 / 169,58
listwa przymykowa do drzwi dwuskrzydłowych	45 / 54,90
klamka z szyldem	(str. 122)
szyba matowa hartowana (małe okienko)	58 / 70,76
szyba matowa hartowana (szpros)	116 / 141,52
szyba matowa hartowana (duży szpros)	174 / 212,28

Dodatkowa gwarancja **+12** miesięcy (str. 130)

# TOLEDO, SEVILLA



większe próbki kolorów → patrz str. 134-137

## Okleina naturalna standard ★★★★★



Przekroje skrzydeł



konstrukcja panelowa wielowarstwowa

**od 797,- / 972.34**

Ceny: netto / brutto (PLN)

	TOLEDO, wszystkie wzory	SEVILLA
w okleinie Sosna lub Dąb	912 / 1112,64	797 / 972,34
w okleinie Limba lub Sapelli	959 / 1169,98	843 / 1028,46



TOLEDO, pełne TOLEDO, wzór 1 TOLEDO, wzór 2 TOLEDO, wzór 3 TOLEDO, wzór 4 TOLEDO, wzór 5



SEVILLA, pełne SEVILLA, z szybą

## PORTA POLECA

Panelowa konstrukcja, naturalna okleina i unikatowe rozwiązania technologiczne zastosowane w modelach TOLEDO i SEVILLA sprawiają, iż drzwi doskonale prezentują się we wnętrzach, gdzie naturalność łączy się z elegancją klasycznych wzorów. Występujące na powierzchni wyrobów z okleiny naturalnej różnice w wybarwieniu kolorów skrzydeł oraz pomiędzy skrzydłami i ościeżnicami, jak również różnice w usłojeniu są charakterystyczne dla tej grupy produktów i świadczą o ich naturalności oraz uroku prawdziwego drewna.

## KONSTRUKCJA SKRZYDŁA

Konstrukcję skrzydła stanowi rama wykonana z wysokiej jakości drewna, sklejki oraz płyty wiórowej. Płyca skrzydła oraz rama jest pokryta jedną z czterech wysokiej jakości oklein naturalnych. Ramiak zewnętrzny skrzydła okleinowany w kolorze skrzydła. Dzięki zastosowanej technologii, skrzydło charakteryzuje się wysoką odpornością na odkształcenia.

## PROFIL KRAWĘDZI SKRZYDŁA

Profil krawędzi skrzydła „K”. Ramiak zewnętrzny skrzydła okleinowany w kolorze skrzydła.

## POKRYCIE

Powierzchnia skrzydła zabezpieczona jest ekologicznymi lakierami wodnymi, utwardzonymi w technologii UV.

## WZORY

Jednoskrzydłowe: pełne, przeszklone.  
Jednoskrzydłowe z dostawką (str. 44).  
Dwuskrzydłowe: pełne, przeszklone.  
Skrzydła możliwe do wykonania w wersji do drzwi przesuwanych jednoskrzydłowych – bez zawiasów i przyłgi, w dolnym ramiaku nafrezowany rowek pod element prowadzący montowany do podłogi (na wyposażeniu systemu).

## AKCESORIA w cenie skrzydła

- Zamek: na klucz zwykły, z blokadą łazienkową lub dostosowany pod wkładkę patentową
- Szyba wzór „chinchila”
- Uszczelka mocująca szybę
- Pochwył okrągły (do drzwi przesuwanych)
- Możliwość skrótu skrzydła do 40 mm<sup>1</sup>

## WYMIARY SKRZYDŁA (str. 127, tabela 1)

Jednoskrzydłowe: „60”, „70”, „80”, „90”, „100”  
Dwuskrzydłowe: „120” ÷ „200”<sup>2</sup>

## OŚCIEŻNICA (patrz od str. 100)

- Ościeżnica o stałej szerokości 100 mm, w naturalnej okleinie
- Ościeżnica regulowana PORTA System
- Ościeżnica regulowana PRESTIGE

## UWAGI

- Aprobata Techniczna AT-15-6515/2004, ITB Warszawa.
- Proponowane ościeżnice w naturalnej okleinie wyposażone są w komplet dwóch zawiasów czopowych „PORTA”. Skrzydło nie jest wyposażone w część zawiasową.
- Skrzydła dostępne również w wersji nielakierowanej – w cenie niższej o 40 zł (netto).
- Tuleje wentylacyjne dostępne w kolorze srebrnym lub złotym 1 rząd.

<sup>1</sup> Skrzydło ze szczeliną wentylacyjną – skróć do 20 mm.

<sup>2</sup> Możliwość dowolnego zestawienia wymiarów skrzydeł w drzwiach podwójnych.

## DOPLĄTY (opcje)

rozmiar „100”	46 / 56,12
podcięcie, szczelina lub tuleje wentylacyjne	24 / 29,28
nawiert pod trzeci zawias w skrzydle (wymiar „60”, „70”, „80”)	21 / 25, 62
listwa przymykowa do drzwi dwuskrzydłowych	45 / 54,90
zamek hakowy z pochwyłami bocznymi (drzwi przesuwne)	139 / 169,58
klamka z szyldelem	(str. 122)
każda szyba matowa hartowana w modelu TOLEDO	35 / 42,70
szyba matowa hartowana w modelu SEVILLA	208 / 253,76

Dodatkowa gwarancja **+12** miesięcy (str. 130)

# Dostawki



**od 612,- / 746,64**

Ceny: netto / brutto (PLN)

	typ A, B, K	typ C, D, E, F, G, H	typ I i J
w okleinie Sosna lub Dąb	642 / 783,24	739 / 901,58	612 / 746,64
w okleinie Limba lub Sapelli	676 / 824,72	774 / 944,28	647 / 789,34



wzór A



wzór B

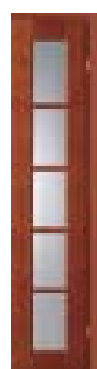

wzór K



wzór C



wzór D



wzór E



wzór F



wzór G



wzór H

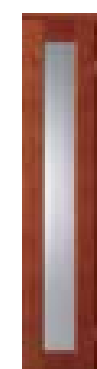

wzór I



wzór J

większe próbki kolorów → patrz str. 134-137

Okleina naturalna standard ★★★★★



Przekroje skrzydeł



konstrukcja panelowa wielowarstwowa

## PORTA POLECA

Jako uzupełnienie kolekcji skrzydeł: MADRYT, CORDOBA, TOLEDO, SEVILLA występujące na powierzchni wyrobów z okleiny naturalnej różnice w wybarwieniu kolorów skrzydeł oraz pomiędzy skrzydłami i ościeżnicami, jak również różnice w usłojeniu są charakterystyczne dla tej grupy produktów i świadczą o ich naturalności oraz uroku prawdziwego drewna.

## KONSTRUKCJA DOSTAWKI

Rama wykonana z wysokiej jakości drewna, sklejki oraz płyty wiórowej. Płyca dostawki oraz rama jest pokryta jedną z czterech wysokiej jakości oklein naturalnych. Rama zewnętrzna okleinowana w kolorze dostawki. Dzięki zastosowanej technologii dostawka charakteryzuje się wysoką odpornością na odkształcenia.

## POKRYCIE

Powierzchnia dostawki jest zabezpieczona ekologicznymi lakierami wodnymi, utwardzonymi w technologii UV.

## WZORY

Dziesięć typów: „A” ÷ „K”

## AKCESORIA w cenie dostawki

- Szyba wzór: „chinchila”
- Uszczelka mocująca szybę

## WYMIARY DOSTAWKI

„40”

## UWAGI

- Aprobata Techniczna AT-15-6515/2004, ITB Warszawa.
- Ościeżnice w naturalnej okleinie wyposażone są w komplet dwóch zawiasów czopowych „PORTA”. Dostawka nie jest wyposażona w część zawiasową.
- Dostawki dostępne również w wersji nielakierowanej, do wykończenia we własnym zakresie – w cenie niższej o 35 zł (netto).

## DOPLĄTY (opcje)

nawiert pod trzeci zawias	21 / 25,62
każda szyba matowa hartowana (wz. B, C, D, E, F, G, K)	18 / 21,96
szyba matowa hartowana (wz. I)	69 / 84,18

Dodatkowa gwarancja **+12** miesięcy (str. 130)





Aranżacja inspirowana zastosowaniem Modułu RETRO - szczegóły patrz str. 102-103.

**od 620,- / 756,40**

Ceny: netto / brutto (PLN)

	wzór 1.1	wzór 1.2	wzór 1.3	wzór 2.1	wzór 2.2	wzór 3.1
z szybą matową	620 / 756,40	696 / 849,12	759 / 925,98	823 / 1004,06	823 / 1004,06	886 / 1080,92
z szybą „kwadracik”	620 / 756,40	713 / 869,86	788 / 961,36	823 / 1004,06	852 / 1039,44	886 / 1080,92
z szybą „fala”	620 / 756,40	–	788 / 961,36	823 / 1004,06	852 / 1039,44	886 / 1080,92



wzór 1.1    wzór 1.2    wzór 1.3    wzór 2.1    wzór 2.2    wzór 3.1

większe próbki kolorów → patrz str. 134-137

### Okleina naturalna select ★★★★★



### Szklane aplikacje

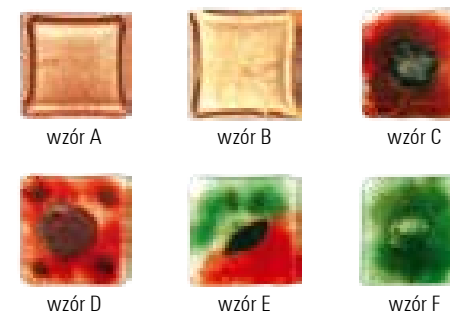

### Przekroje skrzydeł



plyta wiórowa otworowa

wzór 3.2
886 / 1080,92
903 / 1101,66
–



wzór 3.2

### PORTA POLECA

Nowoczesne, oryginalne wzornictwo w połączeniu z naturalnymi okleinami z grupy select gwarantującymi powtarzalność usłojenia i koloru na całej powierzchni skrzydła, tworzą prestiżową linię Nova NATURA.

### KONSTRUKCJA SKRZYDŁA

Rama skrzydła jest wykonana z klejki drewna iglastego. Wypełnienie skrzydła stanowi płyta wiórowa otworowa wzmocniona wewnętrznym ramiakiem ze skleiki. Rama wraz z wypełnieniem obłożona jest dwustronnie płytą okleina wysokiej jakości okleiną naturalną.

### PROFIL KRAWĘDZI SKRZYDŁA

Profil krawędzi skrzydła „K”.  
Ramiak zewnętrzny skrzydła okleinowany w kolorze skrzydła.

### POKRYCIE

Skrzydło jest pokryte okleiną naturalną select, gwarantującą powtarzalność wzoru usłojenia i kolorystyki. Ramka MDF okleinowana w kolorze skrzydła.

### WZORY

Jednoskrzydłowe i dwuskrzydłowe we wszystkich wzorach poszczególnych grup. Skrzydła do drzwi przesuwanych jednoskrzydłowych są wykonane w wersji bez zawiasów i przylgi, w dolnym ramiaku nafrezowany rowek pod element prowadzący montowany do podłogi (na wyposażeniu systemu).

### AKCESORIA w cenie skrzydła

- Zamek dostępny w trzech wariantach: na klucz zwykły, z blokadą łazienkową lub dostosowany pod wkładkę patentową
- Szyby hartowane wzory: matowa, „fala” lub „kwadracik”
- Przygotowanie do skrótu, maks. 60 mm
- Pochwyty okrągły (do drzwi przesuwanych)

### WYMIARY SKRZYDŁA (str. 127, tabela 1)

Jednoskrzydłowe: „60”, „70”, „80”, „90”, „100”  
Dwuskrzydłowe: „120” ÷ „180”<sup>1</sup>

### OŚCIEŻNICE – trzyzawiasowe (od str. 100)

- Ościeżnica o stałej szerokości 100 mm, w naturalnej okleinie
- Ościeżnica regulowana Porta SYSTEM
- Ościeżnica regulowana PRESTIGE

### UWAGI

- Aprobata Techniczna AT-15-3691/2007 ITB Warszawa.
- Proponowane ościeżnice w naturalnej okleinie wyposażone są w komplet trzech zawiasów czopowych „PORTA”. Skrzydło nie jest wyposażone w część zawiasową.
- Tuleje wentylacyjne dostępne w kolorze srebrnym lub złotym 1 rząd lub 2 rzędy (tylko grupa 1).

<sup>1</sup> Możliwość dowolnego zestawienia wymiarów skrzydeł w drzwiach podwójnych.

### DOPLATY (opcje)

rozmiar „100”	46 / 56,12
tuleje wentylacyjne, podcięcie wentylacyjne	24 / 29,28
bulaj – ze stali nierdzewnej (tylko wz. 1.1)	370 / 451,40
zamek hakowy z pochwytami bocznymi (drzwi przesuwne)	139 / 169,58
szklane aplikacje (1 szt.)	13 / 15,86
kłamka z szyldem	(str. 122)

Dodatkowa gwarancja **+12** miesięcy (str. 130)



większe próbki kolorów → patrz str. 134-137

**Okleina naturalna select** ★★★★★

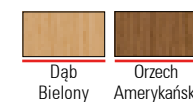
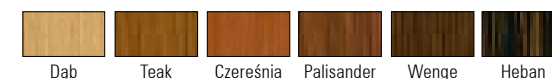

**Szklane aplikacje**

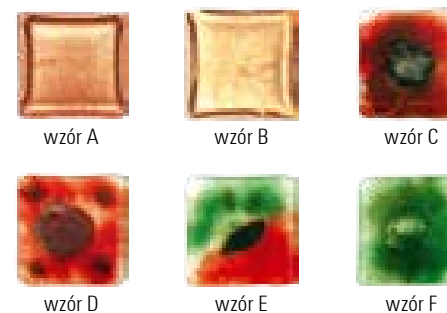

**Przekroje skrzydeł**



plyta wiórowa otworowa

**PORTA POLECA**

Nowoczesne, oryginalne wzornictwo w połączeniu z naturalnymi okleinami z grupy select gwarantującymi powtarzalność usłojenia i koloru na całej powierzchni skrzydła, tworzą prestiżową linię Nova NATURA.

**KONSTRUKCJA SKRZYDŁA**

Rama skrzydła jest wykonana z klejki drewna iglastego. Wypełnienie skrzydła stanowi płyta wiórowa otworowa wzmocniona wewnętrznym ramiakiem ze skleiki. Rama wraz z wypełnieniem obłożona jest dwustronnie płytą oklejoną wysokiej jakości okleiną naturalną.

**PROFIL KRAWĘDZI SKRZYDŁA**

Profil krawędzi skrzydła „K”. Ramiak zewnętrzny skrzydła okleinowany w kolorze skrzydła.

**POKRYCIE**

Skrzydło jest pokryte okleiną naturalną select, gwarantującą powtarzalność wzoru usłojenia i kolorystyki. Ramka MDF okleinowana w kolorze skrzydła.

**WZORY**

Jednoskrzydłowe i dwuskrzydłowe we wszystkich wzorach poszczególnych grup. Skrzydła do drzwi przesuwanych jednoskrzydłowych są wykonane w wersji bez zawiasów i przyłgi, posiadają w dolnym ramiaku nafrezowany rowek pod element prowadzący montowany do podłogi (na wyposażeniu systemu).

**AKCESORIA w cenie skrzydła**

- Zamek dostępny w trzech wariantach: na klucz zwykły, z blokadą łazienkową lub dostosowany pod wkładkę patentową
- Szyby hartowane – wzory: matowa, „fala” lub „kwadracik”
- Przygotowanie do skrótu, maks. 60 mm
- Pochwyty okrągły (do drzwi przesuwanych)

**WYMIARY SKRZYDŁA (str. 127, tabela 1)**

Jednoskrzydłowe: „60”, „70”, „80”, „90”, „100”  
Dwuskrzydłowe: „120” ÷ „180”<sup>1</sup>

**OŚCIEŻNICE – trzyzawiasowe (od str. 100)**

- Ościeżnica o stałej szerokości 100 mm, w naturalnej okleinie
- Ościeżnica regulowana Porta SYSTEM
- Ościeżnica regulowana PRESTIGE

**UWAGI**

- Aprobata Techniczna AT-15-3691/2007 ITB Warszawa.
- Proponowane ościeżnice w naturalnej okleinie wyposażone są w komplet trzech zawiasów czopowych „PORTA”. Skrzydło nie jest wyposażone w część zawiasową.
- Tuleje wentylacyjne dostępne w kolorze srebrnym lub złotym 1 rząd.

<sup>1</sup> Możliwość dowolnego zestawienia wymiarów skrzydeł w drzwiach podwójnych.

**od 911,- / 1111,42**

Ceny: netto / brutto (PLN)

z szybą matową	911 / 1111,42	911 / 1111,42	911 / 1111,42	911 / 1111,42	949 / 1157,78	949 / 1157,78
z szybą „kwadracik”	911 / 1111,42	928 / 1132,16	945 / 1152,90	962 / 1173,64	949 / 1157,78	960 / 1171,20

949 / 1157,78	949 / 1157,78	949 / 1157,78
971 / 1184,62	982 / 1198,04	993 / 1211,46



wzór 4.1   wzór 4.2   wzór 4.3   wzór 4.4   wzór 5.1   wzór 5.2



wzór 5.3   wzór 5.4   wzór 5.5

**DOPŁATY (opcje)**

rozmiar „100”	46 / 56,12
tuleje wentylacyjne, podcięcie wentylacyjne	24 / 29,28
zamek hakowy z pochwytami bocznymi (drzwi przesuwne)	139 / 169,58
szklane aplikacje (1 szt.)	13 / 15,86
klamka z szyldem	(str. 122)

Dodatkowa gwarancja **+12** miesięcy (str. 130)



większe próbki kolorów → patrz str. 134-137

### Okleina naturalna select ★★★★★



### Szklane aplikacje

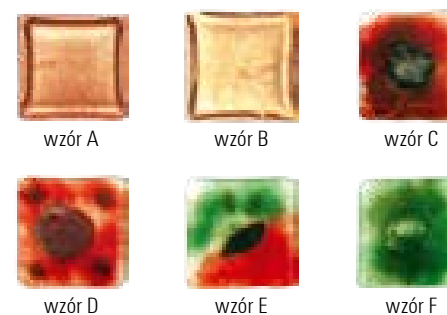

### Przekroje skrzydeł



plyta wiórowa otworowa

**od 495,- / 603,90**

Ceny: netto / brutto (PLN)

z szybą matową	495 / 603,90	561 / 684,42	616 / 751,52	495 / 603,90	561 / 684,42	616 / 751,52
z szybą „kwadracik”	495 / 603,90	578 / 705,16	645 / 786,90	495 / 603,90	578 / 705,16	645 / 786,90
z szybą „fala”	495 / 603,90	–	645 / 786,90	495 / 603,90	–	645 / 786,90



wzór 6.1    wzór 6.2    wzór 6.3    wzór 7.1    wzór 7.2    wzór 7.3

### PORTA POLECA

Nowoczesne, oryginalne wzornictwo w połączeniu z naturalnymi okleinami z grupy select gwarantującymi powtarzalność usłojenia i koloru na całej powierzchni skrzydła, tworzą prestiżową linię Nova NATURA.

### KONSTRUKCJA SKRZYDŁA

Rama skrzydła jest wykonana z klejki drewna iglastego. Wypełnienie skrzydła stanowi płyta wiórowa otworowa wzmocniona wewnętrznym ramiakiem ze skleiki. Rama wraz z wypełnieniem obłożona jest dwustronnie płytą oklejoną wysokiej jakości okleiną naturalną.

### PROFIL KRAWĘDZI SKRZYDŁA

Profil krawędzi skrzydła „K”.  
Ramiak zewnętrzny skrzydła okleinowany w kolorze skrzydła.

### POKRYCIE

Skrzydło jest pokryte okleiną naturalną select, gwarantującą powtarzalność wzoru usłojenia i kolorystyki. Ramka MDF okleinowana w kolorze skrzydła.

### WZORY

Jednoskrzydłowe i dwuskrzydłowe we wszystkich wzorach poszczególnych grup. Skrzydła do drzwi przesuwanych jednoskrzydłowych są wykonane w wersji bez zawiasów i przylgi, w dolnym ramiaku nafrezowany rowek pod element prowadzący montowany do podłogi (będący na wyposażeniu systemu).

### AKCESORIA w cenie skrzydła

- Zamek dostępny w trzech wariantach: na klucz zwykły, z blokadą łazienkową lub dostosowany pod wkładkę patentową
- Szyby hartowane – wzory: matowa, „fala” lub „kwadracik”
- Przygotowanie do skrótu maks. 60 mm
- Pochwyty okrągły (do drzwi przesuwanych)

### WYMIARY SKRZYDŁA (str. 127, tabela 1)

Jednoskrzydłowe: „60”, „70”, „80”, „90”, „100”  
Dwuskrzydłowe: „120” ÷ „180”<sup>1</sup>

### OŚCIEŻNICE – trzyzawiasowe (od str. 100)

- Ościeżnica o stałej szerokości 100 mm, w naturalnej okleinie
- Ościeżnica regulowana Porta SYSTEM
- Ościeżnica regulowana PRESTIGE

### UWAGI

- Aprobata Techniczna AT-15-3691/2007 ITB Warszawa.
- Proponowane ościeżnice w naturalnej okleinie wyposażone są w komplet trzech zawiasów czopowych „PORTA”. Skrzydło nie jest wyposażone w część zawiasową.
- Tuleje wentylacyjne dostępne w kolorze srebrnym lub złotym 1 rząd lub 2 rzędy.

<sup>1</sup> Możliwość dowolnego zestawienia wymiarów skrzydeł w drzwiach podwójnych.

### DOPŁATY (opcje)

rozmiar „100”	46 / 56,12
tuleje wentylacyjne, podcięcie wentylacyjne	24 / 29,28
bulaj – ze stali nierdzewnej (wz. 6.1, 7.1)	370 / 451,40
zamek hakowy z pochwytami bocznymi (drzwi przesuwne)	139 / 169,58
szklane aplikacje (1 szt.)	13 / 15,86
klamka z szyldem	(str. 122)

Dodatkowa gwarancja **+12** miesięcy (str. 130)

# Natura LINE



większe próbki kolorów → patrz str. 134-137

## Okleina naturalna select ★★★★★

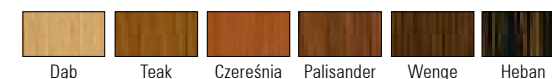

## PORTA POLECA

Wzornictwo kolekcji Natura LINE nawiązuje do cieszących się dużym zainteresowaniem modeli drzwi Porta LINE. Aluminiowe intarsje w zestawieniu z okleiną naturalną typu select tworzą interesujące połączenie, nawiązujące do współczesnych trendów w aranżacji wnętrz.

## KONSTRUKCJA SKRZYDŁA

Rama skrzydeł wykonana jest z klejki drewna iglastego. Wypełnienie skrzydła stanowi płyta wiórowa otworowa wzmocniona wewnętrznym ramiakiem ze sklejki. Rama wraz z wypełnieniem obłożona jest dwustronnie płytą okleiną wysokiej jakości okleiną naturalną. Skrzydła uzupełnione są aluminiowymi intarsjami o szerokości 6 mm.

## PROFIL KRAWĘDZI SKRZYDŁA

Profil krawędzi skrzydła „K”. Ramiak zewnętrzny skrzydła okleinowany w kolorze skrzydła.

## POKRYCIE

Skrzydło pokryte jest okleiną naturalną select, która gwarantuje powtarzalność wzoru usłojenia i kolorystyki.

## WZORY

Jednoskrzydłowe i dwuskrzydłowe we wszystkich wzorach. Skrzydła możliwe do wykonania w wersji do drzwi przesuwanych jednoskrzydłowych bez zawiasów i przyłgi, w dolnym ramiaku posiadają nafrezowany rowek pod element prowadzący montowany do podłogi (będący wyposażeniem systemu).

## AKCESORIA w cenie skrzydła

- Zamek dostępny w trzech wariantach: na klucz zwykły, z blokadą łazienkową lub dostosowany pod wkładkę patentową
- Przygotowanie do skrótu, maks. 60 mm
- Pochwyty okrągłe (do drzwi przesuwanych)

## WYMIARY SKRZYDŁA (str. 127, tabela 1)

Jednoskrzydłowe „60”, „70”, „80”, „90”, „100”  
Dwuskrzydłowe „120” ÷ „200”<sup>1</sup>

## OŚCIEŻNICE – trzyzawiasowe (od str. 100)

- Ościeżnica o stałej szerokości 100 mm, w naturalnej okleinie
- Ościeżnica regulowana Porta SYSTEM
- Ościeżnica regulowana PRESTIGE

## UWAGI

- Aprobata Techniczna AT-15-3691/2007 ITB Warszawa.
- Proponowane ościeżnice w naturalnej okleinie wyposażone są w komplet trzech zawiasów czopowych „PORTA”. Skrzydło nie jest wyposażone w część zawiasową.
- Tuleje wentylacyjne dostępne w kolorze srebrnym lub złotym 1 rząd lub 2 rzędy niedostępne dla wzoru D.2.

Przekroje skrzydeł



płyta wiórowa otworowa

**759,- / 925,98**

Ceny: netto / brutto (PLN)

**nowość**



wzór A.1

wzór A.3

wzór B.1

wzór C.2

wzór D.2

wzór E.2

## DOPLATY (opcje)

rozmiar „100”	46 / 56,12
tuleje wentylacyjne, podcięcie wentylacyjne	24 / 29,28
bulaj – ze stali nierdzewnej (nieдоступny dla wz. E.2)	370 / 451,40
zamek hakowy z pochwytami bocznymi (drzwi przesuwne)	139 / 169,58
klamka z szyldem	(str. 122)

Dodatkowa gwarancja **+12** miesięcy (str. 130)

<sup>1</sup> Możliwość dowolnego zestawienia wymiarów skrzydeł w drzwiach podwójnych.

# Natura TREND



**1145,- / 1396,90**

Ceny: netto / brutto (PLN)

**nowość**

większe próbki kolorów → patrz str. 134-137

**Okleina naturalna select** ★★★★★

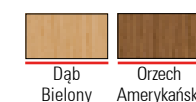
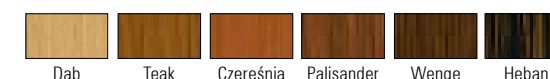

Przekroje skrzydeł



plyta wiórowa otworowa

## PORTA POLECA

Natura TREND to efektowne połączenie szyby matowej i paneli, pokrytych okleiną naturalną typu select z wkomponowanymi aluminiowymi wstawkami, to interesującą propozycją dla ludzi ceniących sobie nowoczesne rozwiązania, stanowiące o charakterze pomieszczeń, w których mieszkają i pracują.

## KONSTRUKCJA SKRZYDŁA

Skrzydła konstrukcji ramiakowej zbudowane są z elementów pionowych i poziomych wykonanych z wysokiej jakości drewna iglastego, sklejki oraz płyty wiórowej otworowej. Rama skrzydła w zależności od modelu wypełniona jest odpowiednim formatem płyty MDF pokrytej okleiną naturalną uzupełnioną aluminiowymi intarsjami szerokości 6 mm oraz szybą matową hartowaną.

## PROFIL KRAWĘDZI SKRZYDŁA

Profil krawędzi skrzydła „K”. Ramiak zewnętrzny skrzydła okleinowany w kolorze skrzydła.

## POKRYCIE

Skrzydło pokryte jest okleiną naturalną select, która gwarantuje powtarzalność wzoru usłojenia i kolorystyki.

## WZORY

Jednoskrzydłowe i dwuskrzydłowe we wszystkich wzorach. Skrzydła do drzwi przesuwanych jednoskrzydłowych są wykonane w wersji bez zawiasów i przylgi, posiadając w dolnym ramiaku nafrezowany rowek pod element prowadzący montowany do podłogi (będący wyposażeniem systemu).

## AKCESORIA w cenie skrzydła

- Zamek dostępny w trzech wariantach: na klucz zwykły, z blokadą łazienkową lub dostosowany pod wkładkę patentową
- Szyba hartowana matowa
- Przygotowanie do skrótu, maks. 60 mm
- Pochwyty okrągły (do drzwi przesuwanych)

## WYMIARY SKRZYDŁA (str. 127, tabela 1)

Jednoskrzydłowe „60”, „70”, „80”, „90”, „100”  
Dwuskrzydłowe „120” ÷ „200”<sup>1</sup>

## OŚCIEŻNICE – trzyczawiasowe (od str. 100)

- Ościeżnica o stałej szerokości 100 mm, w naturalnej okleinie
- Ościeżnica regulowana Porta SYSTEM
- Ościeżnica regulowana PRESTIGE

## UWAGI

- Aprobata Techniczna AT-15-65-15/2004, ITB Warszawa.
- Proponowane ościeżnice w naturalnej okleinie wyposażone są w komplet trzech zawiasów czopowych „PORTA”. Skrzydło nie jest wyposażone w część zawiasową.
- Tuleje wentylacyjne dostępne w kolorze srebrnym lub złotym 1 rząd.

<sup>1</sup> Możliwość dowolnego zestawienia wymiarów skrzydeł w drzwiach podwójnych.

## DOPŁATY (opcje)

rozmiar „100”	46 / 56,12
tuleje wentylacyjne, podcięcie wentylacyjne	24 / 29,28
zamek hakowy z pochwytami bocznymi (drzwi przesuwne)	139 / 169,58
klamka z szyldem	(str. 122)

Dodatkowa gwarancja **+12** miesięcy (str. 130)



wzór A.0

wzór A.1

wzór A.2

wzór A.3



**od 790,- / 983,80**

Ceny: netto / brutto (PLN)

790 / 963,80    790 / 963,80    920 / 1122,40    920 / 1122,40    990 / 1207,80



wzór 1    wzór 2    wzór 3    wzór 4    wzór 5

większe próbki kolorów → patrz str. 134-137

Okleina naturalna select ★★★★★

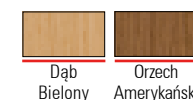

Przekroje skrzydeł



plyta wiórowa otworowa

## PORTA POLECA

Ta linia produktów nawiązuje do cieszącej się dużym uznaniem kolekcji Porta STYL. Zastosowane okleiny naturalne w połączeniu z ciekawym wzornictwem stanowią propozycję dla ludzi poszukujących niebanalnych rozwiązań dekoracyjnych, których prestiż podkreślony jest zastosowanymi materiałami wykończeniowymi.

## KONSTRUKCJA SKRZYDŁA

Rama skrzydła wykonana jest z klejki drewna iglastego. Wypełnienie skrzydła stanowi płyta wiórowa otworowa wzmocniona wewnętrznym ramiakiem ze skleiki. Rama wraz z wypełnieniem obłożona jest dwustronnie płytą okleina wysokiej jakości okleina naturalną.

## PROFIL KRAWĘDZI SKRZYDŁA

Profil krawędzi skrzydła „K”. Ramiak zewnętrzny skrzydła okleinowany w kolorze skrzydła.

## POKRYCIE

Skrzydło pokryte jest okleiną naturalną select, która gwarantuje powtarzalność wzoru usłojenia i kolorystyki. Ramka MDF okleinowana w kolorze skrzydła.

## WZORY

Jednoskrzydłowe i dwuskrzydłowe we wszystkich wzorach. Skrzydła do drzwi przesuwanych jednoskrzydłowych są wykonane w wersji bez zawiasów i przylgi, posiadając w dolnym ramiaku nafrezowany rowek pod element prowadzący montowany do podłogi (będący wyposażeniem systemu).

## AKCESORIA w cenie skrzydła

- Zamek dostępny w trzech wariantach: na klucz zwykły, z blokadą łazienkową lub dostosowany pod wkładkę patentową
- Szyba matowa hartowana
- Przygotowanie do skrótu, maks. 60 mm
- Pochwyty okrągły (do drzwi przesuwanych)

## WYMIARY SKRZYDŁA (str. 127, tabela 1)

Jednoskrzydłowe „60”, „70”, „80”, „90”, „100”  
Dwuskrzydłowe „120” ÷ „200”<sup>1</sup>

## OŚCIEŻNICE – trzyczawiasowe (od str. 100)

- Ościeżnica o stałej szerokości 100 mm, w naturalnej okleinie
- Ościeżnica regulowana Porta SYSTEM
- Ościeżnica regulowana PRESTIGE

## UWAGI

- Aprobata Techniczna AT-15-3691/2007 ITB Warszawa.
- Proponowane ościeżnice w naturalnej okleinie wyposażone są w komplet zawiasów czopowych „PORTA”. Skrzydło nie jest wyposażone w część zawiasową.
- Tuleje wentylacyjne dostępne w kolorze srebrnym lub złotym 1 rząd lub 2 rzędy (nie dostępne dla wz.5).

<sup>1</sup> Możliwość dowolnego zestawienia wymiarów skrzydeł w drzwiach podwójnych.

## DOPLATY (opcje)

rozmiar „100”	46 / 56,12
tuleje wentylacyjne, podcięcie wentylacyjne	24 / 29,28
zamek hakowy z pochwytami bocznymi (drzwi przesuwne)	139 / 169,58
klamka z szyldem	(str. 122)

Dodatkowa gwarancja **+12** miesięcy (str. 130)

# Natura SPACE



większe próbki kolorów → patrz str. 134-137

## Okleina naturalna select ★★★★★

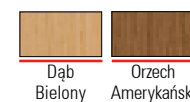

Przekroje skrzydeł



plyta wiórowa otworowa

## PORTA POLECA

Natura SPACE odpowiada potrzebom projektowania pomieszczeń nowoczesnych, w których znaczącą rolę odgrywa przestrzeń i światło. W tym podejściu najważniejsza jest umiejętność rezygnowania z nadmiernego zabudowywania pomieszczeń i przekonanie, że światło jest najlepszym kompozytorem przestrzeni mieszkalnej.

## KONSTRUKCJA SKRZYDŁA

Konstrukcję skrzydła stanowią pionowe ramiaki wykonane z wysokiej jakości drewna iglastego, sklejki oraz płyty wiórowej pełnej połączone ze sobą szybą matową hartowaną o grubości 8 mm.

## PROFIL KRAWĘDZI SKRZYDŁA

Profil krawędzi skrzydła „K”. Ramiak zewnętrzny skrzydła okleinowany w kolorze skrzydła.

## POKRYCIE

Skrzydło pokryte jest okleiną naturalną select, która gwarantuje powtarzalność wzoru usłojenia i kolorystyki.

## WZORY

Jednoskrzydłowe i dwuskrzydłowe we wszystkich wzorach. Skrzydło możliwe do wykonania w wersji do drzwi przesuwanych jednoskrzydłowych bez zawiasów i przyłgi, w dolnym ramiaku posiada nafrezowany rowek uzupełniony o metalowy ceownik pod element prowadzący, montowany do podłogi (na wyposażeniu systemu).

## AKCESORIA w cenie skrzydła

- Zamek na klucz zwykły, z blokadą łazienkową lub dostosowany pod wkładkę patentową
- Szyba matowa hartowana (o zmiennej szerokości, zależnej od rozmiaru skrzydła)

## WYMIARY SKRZYDŁA (str. 127, tabela 1)

Jednoskrzydłowe „60”, „70”, „80”, „90”, „100”<sup>1</sup>  
Dwuskrzydłowe „120” – „200”

## OŚCIEŻNICE – trzyzawiasowe (od str. 100)

- Ościeżnica o stałej szerokości 100 mm, w naturalnej okleinie
- Ościeżnica regulowana Porta SYSTEM
- Ościeżnica regulowana PRESTIGE

## UWAGI

- Aprobata techniczna AT-15-3601/2007, ITB Warszawa.
- Badania funkcjonalne nr NL-4219/C/07, ITB Warszawa.
- Proponowane ościeżnice w naturalnej okleinie wyposażone są w komplet trzech zawiasów czopowych „PORTA”. Skrzydło nie jest wyposażone w część zawiasową.

<sup>1</sup> Możliwość dowolnego zestawienia wymiarów skrzydeł w drzwiach podwójnych.

895,- / 1091,90

Ceny: netto / brutto (PLN)



wzór 1      wzór 2      wzór 3      wzór 4      wzór 5

## DOPLĄTY (opcje)

rozmiar „100”	46 / 56,12
klamka z szyldem	(str. 122)

Dodatkowa gwarancja **+12** miesięcy (str. 130)

# Natura KONCEPT



Aranżacja inspirowana zastosowaniem Modułu RETRO - szczegóły patrz str. 102-103.

**od 1089,- / 1328,58**

Ceny: netto / brutto (PLN)

**nowość**

większe próbki kolorów → patrz str. 134-137

Okleina naturalna select ★★★★★

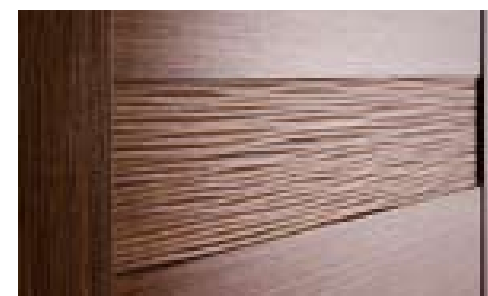
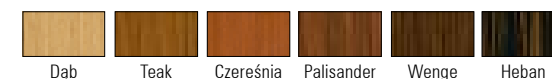

struktura płyty reliefowej

Przekroje skrzydeł



płyta wiórowa otworowa

## PORTA POLECA

Natura KONCEPT to kolekcja drzwi, skierowana do klientów, dla których drzwi poza przypisaną im funkcjonalnością, stanowią bardzo ważny element dekoracyjny. Zastosowane okleiny naturalne z grupy select doskonale komponują się wszędzie tam gdzie estetyka pełni funkcję pierwszoplanową, buduje właściwy nastrój, niepowtarzalny klimat często stanowiąc o naszym samopoczuciu.

## KONSTRUKCJA SKRZYDŁA

Skrzydła konstrukcji ramiakowej zbudowane są z elementów pionowych i poziomych wykonanych z wysokiej jakości drewna iglastego, sklejki oraz płyty wiórowej otworowej. Skrzydła w zależności od wykonania składają się z płyt HDF pokrytych okleiną naturalną, oraz z elementów **płyty reliefowej**<sup>1</sup> i szkła hartowanego.

## PROFIL KRAWĘDZI SKRZYDŁA

Profil krawędzi skrzydła „K”. Ramiak zewnętrzny skrzydła okleinowany w kolorze skrzydła.

## POKRYCIE

Skrzydło pokryte jest okleiną naturalną select, która gwarantuje powtarzalność wzoru usłojenia i kolorystyki.

## WZORY

Jednoskrzydłowe i dwuskrzydłowe we wszystkich wzorach. Skrzydła do drzwi przesuwanych jednoskrzydłowych są wykonane w wersji bez zawiasów i przylgi, posiadając w dolnym ramiaku nafrezowany rowek pod element prowadzący montowany do podłogi (będący wyposażeniem systemu).

## AKCESORIA w cenie skrzydła

- Zamek dostępny w trzech wariantach: na klucz zwykły, z blokadą łazienkową lub dostosowany pod wkładkę patentową
- Szyba hartowana matowa
- Przygotowanie do skrótu, maks. 60 mm
- Pochwyt okrągły (do drzwi przesuwanych)

## WYMIARY SKRZYDŁA (str. 127, tabela 1)

Jednoskrzydłowe „60”, „70”, „80”, „90”, „100”  
Dwuskrzydłowe „120” ÷ „200”<sup>2</sup>

## OŚCIEŻNICE – trzyzawiasowe (od str. 100)

- Ościeżnica o stałej szerokości 100 mm, w naturalnej okleinie
- Ościeżnica regulowana Porta SYSTEM
- Ościeżnica regulowana PRESTIGE

## UWAGI

- Aprobata Techniczna AT-15-65-15/2004, ITB Warszawa.
- Proponowane ościeżnice w naturalnej okleinie wyposażone są w komplet trzech zawiasów czopowych „PORTA”. Skrzydło nie jest wyposażone w część zawiasową.
- Tuleje wentylacyjne dostępne w kolorze srebrnym lub złotym 1 rząd.

<sup>1</sup> Możliwość dowolnego zestawienia koloru płyty reliefowej z dostępnej palety okleiny select – konieczność określenia przy zamówieniu.

<sup>2</sup> Możliwość dowolnego zestawienia wymiarów skrzydeł w drzwiach podwójnych.

1269 / 1548,18    1209 / 1474,98    1089 / 1328,58    1089 / 1328,58    1569 / 1914,18    1409 / 1718,98    1089 / 1328,58



wzór A.0    wzór A.3    wzór A.9    wzór B.1    wzór C.0    wzór C.2    wzór C.6

1569 / 1914,18    1409 / 1718,98    1089 / 1328,58

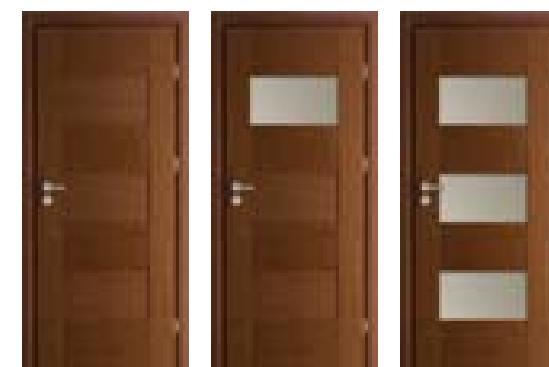

wzór K.0    wzór K.1    wzór K.3

## DOPŁATY (opcje)

rozmiar „100”	46 / 56,12
tuleje wentylacyjne, podcięcie wentylacyjne	24 / 29,28
zamek hakowy z pochwytami bocznymi (drzwi przesuwne)	139 / 169,58
klamka z szyldem	(str. 122)

Dodatkowa gwarancja **+12** miesięcy (str. 130)



# Natura KONCEPT



**od 795,- / 969,90**

Ceny: netto / brutto (PLN)

1089 / 1328,58    795 / 969,90    1349 / 1645,78    895 / 1091,90    1349 / 1645,78    895 / 1091,90



wzór D.0    wzór D.1    wzór E.0    wzór E.1    wzór F.0    wzór F.1

większe próbki kolorów → patrz str. 134-137

## Okleina naturalna select ★★★★★



struktura płyty reliefowej

### Przekroje skrzydeł



płyta wiórowa otworowa

## PORTA POLECA

Natura KONCEPT to kolekcja drzwi, skierowana do klientów, dla których drzwi poza przypisaną im funkcjonalnością, stanowią bardzo ważny element dekoracyjny. Zastosowane okleiny naturalne z grupy select doskonale komponują się wszędzie tam gdzie estetyka pełni funkcję pierwszoplanową, buduje właściwy nastrój i niepowtarzalny klimat często stanowiąc o naszym samopoczuciu.

## KONSTRUKCJA SKRZYDŁA

Rama skrzydeł wykonana jest z klejonej drewna iglastego. Wypełnienie skrzydła stanowi płyta wiórowa otworowa wzmocniona wewnętrznym ramiakiem ze sklejki. Rama wraz z wypełnieniem obłożona jest dwustronnie płytą oklejiną wysokiej jakości okleiną naturalną. Skrzydła w zależności od wykonania uzupełnione są **płytą reliefową**<sup>1</sup> lub szkłem hartowanym (zespół szybowy).

## PROFIL KRAWĘDZI SKRZYDŁA

Profil krawędzi skrzydła „K”. Ramiak zewnętrzny skrzydła okleinowany w kolorze skrzydła.

## POKRYCIE

Skrzydło pokryte jest okleiną naturalną select, która gwarantuje powtarzalność wzoru usłojenia i kolorystyki.

## WZORY

Jednoskrzydłowe i dwuskrzydłowe we wszystkich wzorach. Skrzydła możliwe do wykonania w wersji do drzwi przesuwanych jednoskrzydłowych bez zawiasów i przylgi, w dolnym ramiaku posiadają nafrezowany rowek pod element prowadzący montowany do podłogi (będący wyposażeniem systemu). We wzorach D1, E1, F1 skrzydło jest uzupełnione o metalowy ceownik umożliwiający prowadzenie.

## AKCESORIA w cenie skrzydła

- Zamek dostępny w trzech wariantach: na klucz zwykły, z blokadą łazienkową lub dostosowany pod wkładkę patentową
- Szyba hartowana matowa
- Przygotowanie do skrót, maks. 60 mm (dotyczy tylko wzorów D.0, E.0, F.0)
- Pochwyty okrągły (do drzwi przesuwanych)

## WYMIARY SKRZYDŁA (str. 127, tabela 1)

Jednoskrzydłowe „60”, „70”, „80”, „90”, „100”  
Dwuskrzydłowe „120” ÷ „200”<sup>2</sup>

## OŚCIEŻNICE – trzyczawiasowe (od str. 100)

- Ościeżnica o stałej szerokości 100 mm, w naturalnej okleinie
- Ościeżnica regulowana Porta SYSTEM
- Ościeżnica regulowana PRESTIGE

## UWAGI

- Proponowane ościeżnice w naturalnej okleinie wyposażone są w komplet trzech zawiasów czopowych „PORTA”. Skrzydło nie jest wyposażone w część zawiasową.
- Tuleje wentylacyjne dostępne w kolorze srebrnym lub złotym 1 rząd.
- Podcięcie wentylacyjne dostępne tylko we wzorach D.0, E.0, F.0.

<sup>1</sup> Możliwość dowolnego zestawienia koloru płyty reliefowej z dostępnej palety okleiny select – konieczność określenia przy zamówieniu.

<sup>2</sup> Możliwość dowolnego zestawienia wymiarów skrzydeł w drzwiach podwójnych.

## DOPŁATY (opcje)

rozmiar „100”	46 / 56,12
tuleje wentylacyjne, podcięcie wentylacyjne	24 / 29,28
zamek hakowy z pochwytami bocznymi (drzwi przesuwne)	139 / 169,58
klamka z szyldem	(str. 122)

Dodatkowa gwarancja **+12** miesięcy (str. 130)

*Każdy człowiek posiada potrzebę poczucia bezpieczeństwa, szczególnie we własnym mieszkaniu. Solidne drzwi wejściowe chroniące nasze mieszkanie przed nieproszonymi gośćmi stanowią ważną pozycję w ofercie PORTA KMI Poland.*

*Oferujemy cztery typy drzwi wejściowych: AGAT, OPAL, KWARC i GRANIT. Każde z nich różni się parametrami technicznymi, spełniając jednocześnie wszystkie dane określone dla drzwi wejściowych. Zostało to potwierdzone stosownymi Aprobatami Technicznymi oraz praktycznym i bezproblemowym użytkowaniem setek tysięcy wyprodukowanych tego typu drzwi.*

*Ważną cechą drzwi wejściowych PORTA jest fakt, że oferujemy je w kompletnym zestawie składającym się ze skrzydła oraz specjalnie do niego wyprodukowanej ościeżnicy metalowej wraz z okuciami klasy 2 normy europejskiej ENV lub klasy C.*



AGAT, OPAL  
KWARC  
GRANIT

drzwi

WEWNĘTRZNE WEJŚCIOWE

# AGAT Plus, OPAL Plus



od 535,- / 652,70

Ceny: netto / brutto (PLN)

Skrzydła (AGAT, OPAL)	Drzwi (AGAT Plus, OPAL Plus)	AGAT, OPAL (płaskie, okleiny naturalne)			
AGAT, CPL HQ 0,2 mm	535 / 652,70	AGAT Plus, CPL HQ 0,2 mm	793 / 967,46	skrzydło AGAT	798 / 973,56
AGAT, CPL HQ 0,7 mm i okl. drewn.	644 / 785,68	AGAT Plus, CPL HQ 0,7 mm i okl. drewn.	902 / 1100,44	skrzydło OPAL	967 / 1179,74
OPAL, CPL HQ 0,2 mm	704 / 858,88	OPAL Plus, CPL HQ 0,2 mm	1043 / 1272,46	drzwi AGAT Plus	1056 / 1288,32
OPAL, CPL HQ 0,7 mm i okl. drewn.	813 / 991,86	OPAL Plus, CPL HQ 0,7 mm i okl. drewn.	1152 / 1405,44	drzwi OPAL Plus	1306 / 1593,32

(skrzydło + ościeżnica + próg metalowy)



większe próbki kolorów → patrz str. 134-137

## Okleina CPL HQ (płaskie) ★★★★★



## Okleina drewnopodobna PCV (płaskie i frezowane) ★★★★★



## Okleina naturalna standard (płaskie) ★★★★★



## Okleina naturalna select (płaskie z pionowym ułożeniem stojów) ★★★★★



## PORTA POLECA

Dzięki zastosowaniu konstrukcji wykorzystującej warstwę blachy aluminiowej, uzyskaliśmy wyjątkową odporność drzwi AGAT i OPAL na niekorzystne działanie specyficznych warunków eksploatacji, charakterystycznych dla klatki schodowej różnicy temperatury i wilgotności powietrza. Drzwi OPAL posiadają odporność na włamanie 2 klasy normy europejskiej ENV – pod warunkiem skompletowania skrzydła ze specjalną ościeżnicą metalową PORTA, progiem ze stali nierdzewnej oraz szyldu z klamką co najmniej 2 klasy ENV i wkładki patentowej co najmniej 4 klasy ENV.

## KONSTRUKCJA SKRZYDŁA

Rama skrzydła jest wykonana z klejonej drewna iglastego. Wypełnienie skrzydła stanowi płyta wiórowa otworowa. Skrzydło posiada dodatkowe wzmocnienie wewnętrznym ramiakiem. Poszycie skrzydła stanowi warstwa aluminium i płyta drewnopodobna.

## PROFIL KRAWĘDZI SKRZYDŁA

Boczne oraz górna krawędź skrzydła są oklejone taśmą obrzeżową w kolorze skrzydła. Skrzydło jest wykonane w wersji przylgowej.

## POKRYCIE

Skrzydło jest pokryte okleiną CPL HQ o grubości 0,2 mm, 0,7 mm lub okleiną naturalną (tylko płaskie) lub okleiną drewnopodobną (płaskie i frezowane).

## WZORY

Jednoskrzydłowe płaskie lub frezowane.

## AKCESORIA – w cenie drzwi (AGAT Plus)

- Jeden lub dwa zamki zasuwowe pod wkładkę patentową
- Trzy zawiasy
- Wizjer w kolorze srebrnym
- Próg ze stali nierdzewnej
- Ościeżnica

## AKCESORIA – w cenie drzwi (OPAL Plus)

- Zamek listwowy czteropunktowy dostosowany pod dwie wkładki patentowe
- Trzy zawiasy czopowe
- Trzy bolce antywyważeniowe
- Wizjer w kolorze srebrnym
- Próg ze stali nierdzewnej
- Ościeżnica

## ROZMIARY DRZWI (str. 128, tabela 3)

„80”, „90”, „100”

## OŚCIEŻNICA (str. 110)

- Ościeżnica metalowa kątowna, o szerokości profilu 100 mm. Wykonana z blachy stalowej, dwustronnie ocynkowanej, o grubości 1,2 mm (AGAT) lub 1,5 mm (OPAL). Wyposażona w: trzy zawiasy czopowe standard, uszczelkę gumową obwiedniową, w sześć dybli montażowych (tylko OPAL). Lakerowana proszkowo farbą podkładową na kolor biały (RAL 9016), popielaty (RAL 7047), brązowy (RAL 8028), kremowy (RAL 1001).

Możliwość zamówienia ościeżnicy w dwóch wersjach:

- do postawienia na gotowej posadzce – poziom „0”
- do zalania w wylewce posadzki – poziom „-30”

## UWAGI

- Aprobata Techniczna AT-15-4997/2008, ITB Warszawa.
- Możliwość skrótu skrzydła (maks. o 60 mm).
- Klasa izolacyjności akustycznej  $R_w = 32$  dB (zakres 32 ÷ 36 dB).

## DOPLATY (opcje)

rozmiar „100”	46 / 56,12
wkładki patentowe	79 / 96,38
klamka z szyldelem, szyldeł górny	(str. 123)
wyposażenie ościeżnicy AGAT w 6 dybli montaż.	29 / 35,38
profil ościeżnicy od 80 do 100 mm	bez dopłaty
rozszerzenie profilu ościeżnicy od 101 do 150 mm	46 / 56,12
rozszerzenie profilu ościeżnicy od 151 do 270 mm	92 / 112,24
rozszerzenie profilu ościeżnicy od 271 do 390 mm	139 / 169,58

## Przekroje skrzydeł



płyta wiórowa + blachy aluminium



większe próbki kolorów → patrz str. 134-137

### Okleina CPL HQ (płaskie) ★★★★★

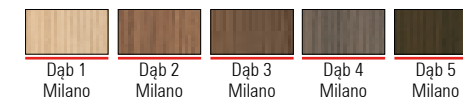

### Okleina drewnopodobna PCV (płaskie i frezowane) ★★★★★

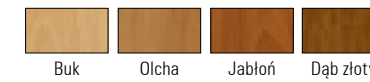

### Okleina naturalna standard (płaskie) ★★★★★

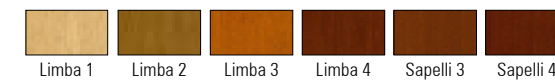

### Okleina naturalna select (płaskie z pionowym ułożeniem stojów) ★★★★★

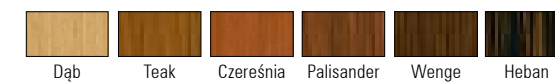

**od 1193,- / 1455,46**

Ceny: netto / brutto (PLN)

	Typ I	Typ II	Typ III
Okleina CPL HQ (płaskie) i drewnopodobna (wszystkie wzory)	1193 / 1455,46	1226 / 1495,72	1472 / 1795,84
Okleiny naturalne (tylko płaskie)	1347 / 1643,34	1380 / 1683,60	1626 / 1983,72

(skrzydło + ościeżnica + próg metalowy)



plaskie wzór 2 wzór 3 wzór 4 wzór 6 wzór 7 wzór 8 wzór 9

Przekroje skrzydeł



plyty wiórowe ognioodporne + blachy aluminium

### PORTA POLECA

Wielowarstwowa konstrukcja skrzydła zapewnia drzwiom KWARC odporność ogniową przez 30 minut i izolację akustyczną 34 dB. Dzięki warstwie blachy aluminiowej w konstrukcji skrzydła drzwi są wyjątkowo odporne na niekorzystne działanie warunków eksploatacji, jakie panują na klatce schodowej.

### KONSTRUKCJA SKRZYDŁA

Ramę skrzydła wykonano z tarcicy drewna egzotycznego. Wypełnienie skrzydła stanowią płyty wiórowe ognioodporne ułożone warstwowo. Poszycie skrzydła stanowi warstwa aluminium i płyta drewnopochodna.

### PROFIL KRAWĘDZI SKRZYDŁA

Boczne oraz górna krawędź skrzydła są oklejone taśmą obrzeżową w kolorze skrzydła. Skrzydło wykonane jest w wersji przylgowej.

### POKRYCIE

Skrzydło pokryto okleiną CPL HQ o grubości 0,7 mm lub okleiną naturalną (tylko płaskie) i okleiną drewnopodobną (płaskie i frezowane).

### WZORY

Jednoskrzydłowe płaskie lub frezowane. Trzy odmiany (typ I, II i III), w zależności od złożoności konstrukcji zamka.

### AKCESORIA – w cenie drzwi

- Zamek wpuszczany z zasuwką prostokątną pod wkładkę patent (KWARC typ I)
- Dwa zamki wpuszczane z zasuwką prostokątną pod wkładkę patent (KWARC typ II)
- Zamek listwowy czteropunktowy dostosowany pod dwie wkładki patentowe i trzy bolce antywyważeniowe (KWARC typ III)
- Trzy wzmocnione zawiasy czopowe w kolorze srebrnym
- Wizjer szerokokątny w kolorze srebrnym (opcja)
- Uszczelka pęczniąca pod wpływem wysokiej temperatury we wrębie skrzydła
- Ościeżnica wyposażona w próg ze stali nierdzewnej standardowej (90 mm)

### ROZMIARY DRZWI (str. 128, tabela 3)

„80”, „90”, „100”

### OŚCIEŻNICA

- Ościeżnica metalowa kątowna, o szerokości profilu 100 mm. Wykonana z blachy stalowej, dwustronnie ocynkowanej, o grubości 1,5 mm. Lakerowana proszkowo farbą podkładową na kolor biały (RAL 9016), popielaty (RAL 7047), brązowy (RAL 8028), kremowy (RAL 1001). Wyposażona w: uszczelkę ognioodporną, trzy zawiasy czopowe standard, próg metalowy ze stali nierdzewnej w wersji standardowej (90 mm), wzmocnienie pod samozamykacz. Ponadto ościeżnica do drzwi KWARC I posiada zaczep pod jeden zamek, KWARC II – pod dwa zamki, KWARC III – pod zamek listwowy oraz sześć dybli montażowych i otwory pod bolce antywyważeniowe.

Możliwość zamówienia ościeżnicy metalowej w dwóch wersjach:

- do postawienia na gotowej posadzce – poziom „0”
- do zalania w wylewce posadzki – poziom „-30”

### UWAGI

- Aprobata Techniczna AT-15-3575/2005 ITB Warszawa.
- Certyfikat Zgodności Nr ITB - 0567/W, ITB Warszawa.
- Możliwość skrótu skrzydła (maks. o 60 mm).
- W celu spełnienia warunków Aprobaty Technicznej, do drzwi KWARC należy stosować samozamykacz.
- Klasa izolacyjności akustycznej  $R_w = 32$  dB (zakres 32 ÷ 36 dB).

### DOPLĄTY (opcje)

rozmiar „100”	46 / 56,12
klamka z szyldem, szyld górny	(str. 123)
profil ościeżnicy od 80 do 100 mm	bez dopłaty
rozszerzenie profilu ościeżnicy od 101 do 150 mm	69 / 84,18
rozszerzenie profilu ościeżnicy od 151 do 270 mm	139 / 169,58
rozszerzenie profilu ościeżnicy od 271 do 390 mm	208 / 253,12

Dodatkowa gwarancja **+12** miesięcy (str. 130)



**od 1779,- / 2170,38**

Ceny: netto / brutto (PLN)

	Typ I	Typ II
Okleina CPL HQ (płaskie) i drewnopodobna (płaskie i frezowane)	1779 / 2170,38	1999 / 2438,78
Okleiny naturalne (tylko płaskie)	1933 / 2358,26	2153 / 2626,66

(skrzydło + ościeżnica + próg metalowy + klamka z szyldem + wkładki patentowe)

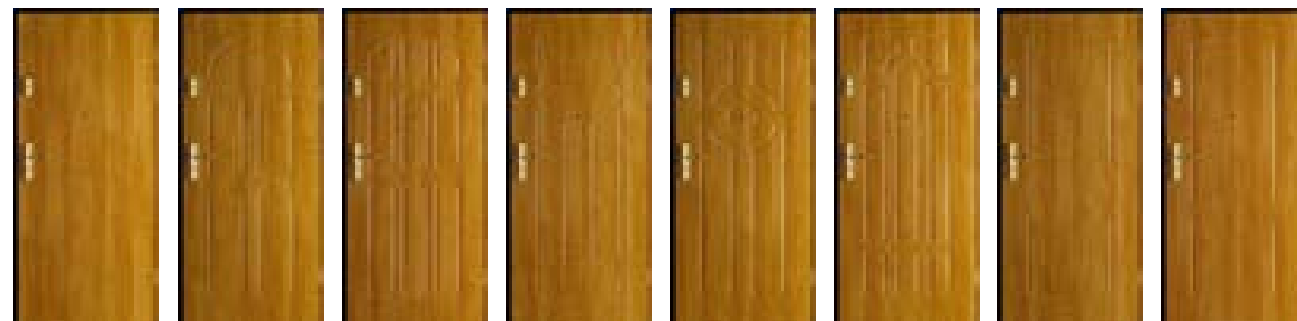

plaskie
wzór 2
wzór 3
wzór 4
wzór 6
wzór 7
wzór 8
wzór 9

większe próbki kolorów → patrz str. 134-137

### Okleina CPL HQ (płaskie) ★★★★★



### Okleina drewnopodobna PCV (płaskie i frezowane) ★★★★★



### Okleina naturalna standard (płaskie) ★★★★★



### Okleina naturalna select (płaskie z pionowym ułożeniem stojów) ★★★★★



### PORTA POLECA

Drzwi GRANIT są produkowane w dwóch typach:

- typ I charakteryzujący się odpornością na włamanie klasy „C”, izolacyjnością akustyczną 36 dB oraz dymoszczelnością – gwarancja bezpieczeństwa, ochrona przed hałasem i najgroźniejszym skutkiem pożaru tj. zaczadzeniem
  - typ II posiadający cechy drzwi typu I oraz odporność ogniową przez 30 minut (EI 30) – dodatkowa pełna gwarancja ochrony przed skutkami pożaru.
- To propozycja dla osób najbardziej wymagających, dla których bezpieczeństwo oparte na materiałach i wykonawstwie najwyższej jakości jest najważniejsze.

### KONSTRUKCJA SKRZYDŁA

Rama skrzydła jest wykonana z klejonej drewna iglastego. Wewnętrzne wypełnienie skrzydła stanowi specjalna konstrukcja PORTA, oparta na płycie wiórowej wzmocnionej prętami stalowymi. Poszycie skrzydła stanowi specjalna płyta dwuwarstwowa wykonana z blachy aluminiowej i HDF-u.

### PROFIL KRAWĘDZI SKRZYDŁA

Ramiak zewnętrzny okleinowany taśmą obrzeżową w kolorze skrzydła. Skrzydło wykonano w wersji przylgowej.

### POKRYCIE

Skrzydło pokryte okleiną CPL HQ o grubości 0,7 mm lub okleiną naturalną (tylko płaskie) i okleiną drewnopodobną (płaskie i frezowane).

### WZORY

Jednoskrzydłowe płaskie lub frezowane.

### AKCESORIA – w cenie drzwi

- Zamek listwowy wielobolcowy
- Dwie wkładki antywłamaniowe klasy „C”
- Klamka z szyldem antywłamaniowym
- Szyld górny
- Trzy wzmocnione zawiasy czopowe w kolorze srebrnym
- Cztery bolce antywyważeniowe
- Wizjer w kolorze srebrnym (opcja)
- Zastosowany zamek, wkładka oraz szyld posiadają certyfikat klasy „C”
- Możliwość skrótu skrzydła maks. 60 mm
- Dodatkowo: typ II – uszczelka puchnąca pod wpływem wysokiej temperatury na obrzeżach skrzydła (z wyjątkiem dolnej krawędzi)
- Ościeżnica wyposażona w próg metalowy ze stali nierdzewnej w wersji poszerzonej (120 mm)

### ROZMIARY DRZWI (str. 127, tabela 3)

„80”, „90”, „100”

### OŚCIEŻNICA

- Ościeżnica metalowa kątowna, o szerokości 100 mm. Wykonana z blachy stalowej ocynkowanej o grubości 1,5 mm. Lakierowana proszkowo farbą podkładową na kolor biały (RAL 9016), popielaty (RAL 7047), brązowy (RAL 8028), kremowy (RAL 1001). Wyposażona w: uszczelkę ognioodporną, osiem dybli montażowych i próg metalowy ze stali nierdzewnej w wersji poszerzonej (120 mm).

Możliwość zamówienia ościeżnicy metalowej w dwóch wersjach:

- do postawienia na gotowej posadzce – poziom „0”
- do zalania w wylewce posadzki – poziom „-30”

### UWAGI

- Aprobata Techniczna AT-15-6043/2008, ITB Warszawa.
- Certyfikat Zgodności Nr 1199/W, ITB Warszawa.
- W celu spełnienia warunków Aprobaty Technicznej do drzwi o izolacyjności ogniowej przez 30 minut należy stosować samozamykacz.
- Klasa izolacyjności akustycznej  $R_w = 32$  dB (zakres 32 ÷ 36 dB).

### DOPLATY (opcje)

rozmiar „100”	46 / 56,12
profil ościeżnicy od 80 do 100 mm	bez dopłaty
rozszerzenie profilu ościeżnicy od 101 do 150 mm	69 / 84,18
rozszerzenie profilu ościeżnicy od 151 do 270 mm	139 / 169,58
rozszerzenie profilu ościeżnicy od 271 do 390 mm	208 / 253,76

### Przekroje skrzydeł



płyta wiórowa + stalowe pręty + blachy aluminium

Uzupełnieniem oferty drzwi wewnętrznych i wewnętrznych wejściowych są drzwi zewnętrzne. Drzwi zewnętrzne mogą być użytkowane na zewnątrz budynku i są odporne na działanie warunków atmosferycznych. Jednak na długotrwałe i bezproblemowe korzystanie z drzwi zewnętrznych bardzo wpływa ich prawidłowe zamocowanie, tj. zgodne z instrukcją usytuowania i montażu.

Bardzo istotny jest sposób montażu, eliminujący możliwość zalania drzwi przez deszcz oraz chroniący ich powierzchnię przed nadmiernym nasłonecznieniem. Dlatego tak ważne jest stosowanie zadaszenia nad drzwiami, co w sposób zasadniczy wpływa na znaczne przedłużenie czasu bezproblemowej eksploatacji drzwi.

Oferujemy dwie grupy drzwi zewnętrznych: drzwi z wyłoczek blaszanych (modele GDAŃSK, SZCZECIN i TORUŃ), oraz drzwi drewniane o konstrukcji ramowej (modele GDYNIA, WROCŁAW).

Na podkreślenie zasługuje fakt, że wszystkie typy drzwi zewnętrznych oferujemy w wersji z przeszkleniem, a w przypadku drzwi GDYNIA dodatkowo prezentujemy bogatą ofertę naświetli bocznych i górnych.



GDAŃSK, SZCZECIN, TORUŃ  
WROCŁAW  
GDYNIA  
Naświetla do drzwi GDYNIA

drzwi  
ZEWNĘTRZNE

# GDAŃSK, TORUŃ, SZCZECIN



większe próbki kolorów → patrz str. 134-137

Farba akrylowa zewnętrzna ★★★★★



Biały (RAL 9016) Brązowy (RAL 8028)

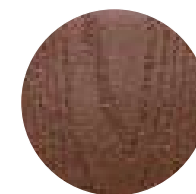

Powierzchnia o strukturze „słoje drewna”

Przekroje skrzydeł



termoizolacyjne A ( $U = 2,05 \text{ W/m}^2 \text{ K}$ )

**od 1122,- / 1368,84**

Ceny: netto / brutto (PLN)

Białe – pełne	1122 / 1368,84
Brązowe – pełne	1295 / 1579,90
Białe – z przeszkleniem	1260 / 1537,20
Brązowe – z przeszkleniem	1433 / 1748,26

(skrzydło + ościeżnica + próg)



GDAŃSK, pełne    GDAŃSK, przeszklone    GDAŃSK, pełne    GDAŃSK, przeszklone    SZCZECIN, przeszklone    TORUŃ, pełne

## PORTA POLECA

Izolacyjność cieplna i odporność na warunki atmosferyczne w połączeniu z przystępną ceną stanowią o atrakcyjności drzwi GDAŃSK, SZCZECIN i TORUŃ. Wy różnikiem tych drzwi jest okleina winylowa z rysunkiem słoje drewna.

## KONSTRUKCJA SKRZYDŁA

Ramę skrzydła wykonano z klejki drewna iglastego wraz z wypełnieniem termoizolacyjnym. Rama jest dwustronnie obłożona wytłoczką z blachy ocynkowanej o grubości 0,6 mm. W dolnym ramiaku skrzydła została zamontowana uszczelka czteropiórowa.

## PROFIL KRAWĘDZI SKRZYDŁA

Ramiak jest zabezpieczony farbą w kolorze skrzydła. Skrzydło wykonano w wersji bezprzylgowej.

## POKRYCIE

Skrzydło drzwiowe pokryto winylem (rysunek „słoje drewna”).

## WZORY

Jednoskrzydłowe pełne – GDAŃSK, TORUŃ.

Jednoskrzydłowe z przeszkleniem – GDAŃSK, SZCZECIN.

W drzwiach z przeszkleniem zastosowano zestaw szybowy bezpieczny ze szkłem „reflex” przyciemnianym (GDAŃSK) i przezroczystym (SZCZECIN).

## AKCESORIA – w cenie drzwi

- Dwa zamki – dolny (rozstaw 72 mm) i górny; do obu zamków można zastosować zwykłe wkładki patentowe lub wkładki o podwyższonych parametrach technicznych
- Trzy zawiasy z bolcami antywyważeniowymi
- Ościeżnica wyposażona w próg metalowy

## ROZMIARY DRZWI (str. 128, tabela 4)

GDAŃSK – „80”, „90”

TORUŃ, SZCZECIN – „90”

## OŚCIEŻNICA

- Ościeżnica kątowna z blachy stalowej ocynkowanej o grubości 1,5 mm, sprzedawana w komplecie z progiem ze stali nierdzewnej. Malowana proszkowo farbą podkładową w kolorze białym RAL 9016 lub brązowym RAL 8028. Wyposażona w 6 dybli montażowych oraz w specjalne uszczelki magnetyczne (w przemykach bocznym i górnym) zwiększające izolacyjność drzwi. Szerokość profilu ościeżnicy – 150 mm.

Możliwość zamówienia ościeżnicy metalowej w dwóch wersjach:

- do postawienia na gotowej posadzce – poziom „0”
- do zalania w wylewce posadzki – poziom „-30”

## UWAGI

- Aprobata Techniczna AT-06-0776/2005, COBR Poznań
- Wartości współczynników przenikania ciepła:  
 $U = 2,05 \text{ W/m}^2 \text{ K}$  – dla skrzydeł pełnych  
 $U = 2,11 \text{ W/m}^2 \text{ K}$  – dla skrzydeł przeszklonych
- Do drzwi zewnętrznych zalecamy stosowanie zadaszenia. W drzwiach otwieranych na zewnątrz zadaszenie jest obowiązkowe.

## DOPLATY (opcje)

wizjer w kolorze srebrnym	29 / 35,38
klamka z szyldem, szyld górny	(str. 123)

Dodatkowa gwarancja **+12** miesięcy (str. 130)



**od 2750,- / 3355,00**

Ceny: netto / brutto (PLN)

2750 / 3355,00    2750 / 3355,00    2950 / 3599,00    2950 / 3599,00

(skrzydło + ościeżnica + próg)



wzór 1    wzór 2    wzór 2S(3)    wzór 4

większe próbki kolorów → patrz str. 134-137

Lakier wodny zewnętrzny ★★★★★

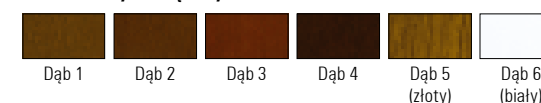

Dwa zamki wielopunktowe

Zaczep zamka z regulacją

Przekroje skrzydeł



termoizolacyjne B ( $U = 1,7 \text{ W/m}^2\text{K}$ )

## PORTA POLECA

Wysoka jakość surowców w połączeniu ze sprawdzoną technologią produkcji drzwi WROCLAW gwarantują trwałą konstrukcję oraz wysoką jakość wykończenia. Dwa niezależne zamki wielopunktowe klasy „C”, bolce antywyważeniowe oraz szyba z powłoką antyrefleksyjną to gwarancja bezpieczeństwa całej rodziny.

## KONSTRUKCJA SKRZYDŁA

Rama skrzydła wykonana jest z trójwarstwowej klejki drewna dębowego. W ramie skrzydła osadzony jest wodoodporny panel termoizolacyjny gładki lub frezowany ozdobnie. W dolnej części skrzydła w drzwiach otwieranych do wewnątrz zamontowany jest okapnik drewniany.

## PROFIL KRAWĘDZI SKRZYDŁA

Ramiak zewnętrzny pomalowany jest w kolorze skrzydła. Podwójna przyłga skrzydła na trzech krawędziach: dwóch pionowych i poziomej górnej.

## POKRYCIE

Powierzchnia drzwi zabezpieczona jest ekologicznymi lakierami wodnymi przeznaczonymi do stosowania na zewnątrz.

## WZORY

Jednoskrzydłowe gładkie lub frezowane pełne i przeszklone.

## AKCESORIA – w cenie drzwi

- Dwa niezależne zamki wielopunktowe dostosowane pod dwie wkładki patentowe
- Zaczep z regulacją
- Trzy zawiasy z możliwością regulacji w trzech płaszczyznach za pomocą dołączonego imbusu
- Bolce antywyważeniowe
- Uszczelka piankowa na obwodzie skrzydła
- Uszczelka progowa
- Próg metalowy lub drewniany
- W modelach z przeszkleniem zastosowano zestaw szybowy bezpieczny ze szkłem „reflex” przyciemnianym
- Okapnik (przy drzwiach otwieranych do wewnątrz)
- Ościeżnica

## ROZMIARY DRZWI (str. 128, tabela 4)

Jednoskrzydłowe: „90”, „100”

## OŚCIEŻNICA

- Ościeżnicę wykonano jest z drewna dębowego, klejonego trójwarstwowo. Przekrój ościeżnicy: 93 x 70 mm.

## UWAGI

- Wartości współczynników przenikania ciepła:  
 $U = 1,7 \text{ W/m}^2\text{K}$  – dla skrzydeł pełnych.  
 $U = 2,0 \text{ W/m}^2\text{K}$  – dla skrzydeł przeszklonych.
- Do drzwi zewnętrznych zalecamy stosowanie zadaszenia. W drzwiach otwieranych na zewnątrz zadaszenie jest obowiązkowe.

## DOPLATY (opcje)

nakładki na zawiasy (kpl. na jedną sztukę)	22 / 26,84
klamka z szyldem, szyld górny	(str. 123)

Dodatkowa gwarancja **+12** miesięcy (str. 130)





**od 2360,- / 2879,20**

Ceny: netto / brutto (PLN)

w okleinie Sosna	2360 / 2879,20	2505 / 3056,10	2626 / 3203,72	2626 / 3203,72	2360 / 2879,20	2360 / 2879,20
w okleinie Dąb	3328 / 4060,16	3473 / 4237,06	3594 / 4384,68	3594 / 4384,68	3328 / 4060,16	3328 / 4060,16

(skrzydło + ościeżnica + próg)



wzór 1    wzór 1MS    wzór 1DS    wzór 2S    wzór 3    wzór 4

większe próbki kolorów → patrz str. 134-137

Lakier wodny zewnętrzny ★★★★★



Dwa zamki wielopunktowe

Zaczep zamka z regulacją

Przekroje skrzydeł



termoizolacyjne C (U = 1,7 W/m<sup>2</sup>K)

2626 / 3203,72	2626 / 3203,72
3594 / 4384,68	3594 / 4384,68



wzór 5S    wzór 6S

## PORTA POLECA

Wysoka jakość surowców w połączeniu ze sprawdzoną technologią produkcji drzwi GDYNIA gwarantują trwałą konstrukcję oraz wysoką jakość wykończenia. Dwa niezależne zamki wielopunktowe klasy „C”, bolce antywyważeniowe oraz szyba z powłoką antyrefleksyjną to gwarancja bezpieczeństwa całej rodziny.

## KONSTRUKCJA SKRZYDŁA

Skrzydło wykonano z drewna sosnowego lub dębowego w technologii ramiaka klejonego warstwowo o okładzinie zewnętrznej litej. W ramiaku osadzono panel frezowany ozdobnie z wypełnieniem termoizolacyjnym. W dolnej części skrzydła w drzwiach otwieranych do wewnątrz zamontowany jest okapnik drewniany.

## PROFIL KRAWĘDZI SKRZYDŁA

Ramiak zewnętrzny jest pomalowany w kolorze skrzydła. Podwójna przyłga skrzydła na trzech krawędziach: dwóch pionowych i poziomej górnej.

## POKRYCIE

Powierzchnia drzwi jest zabezpieczona trwałymi, ekologicznymi lakierami wodnymi przeznaczonymi do stosowania na zewnątrz.

## WZORY

Jednoskrzydłowe pełne i przeszklone. Jednoskrzydłowe z naświetlem bocznym (jednostronnym lub dwustronnym) oraz naświetlem górnym (str. 78-79).

## AKCESORIA – w cenie drzwi

- Dwa niezależne zamki wielopunktowe dostosowane pod dwie wkładki patentowe
- Zaczep z regulacją
- Trzy zawiasy z możliwością regulacji w trzech płaszczyznach za pomocą dołączonego imbusu
- Bolce antywyważeniowe
- Uszczelka piankowa na obwodzie skrzydła
- Uszczelka progowa
- Próg metalowy lub drewniany
- W modelach z przeszkleniem zastosowano zestaw szybowy bezpieczny ze szkłem „reflex” przyciemnianym
- Okapnik (przy drzwiach otwieranych do wewnątrz)
- Ościeżnica

## ROZMIARY DRZWI (str. 128, tabela 4)

Jednoskrzydłowe: „90”, „100”

## OŚCIEŻNICA

- Ościeżnicę wykonano z drewna sosnowego lub dębowego, klejonego trójwarstwowo. Przekrój ościeżnicy: 93 x 70 mm.

## UWAGI

- Wartości współczynników przenikania ciepła:  
U = 1,7 W/m<sup>2</sup>K – dla skrzydeł pełnych.  
U = 2,0 W/m<sup>2</sup>K – dla skrzydeł przeszklonych
- Do drzwi zewnętrznych zalecamy stosowanie zadaszenia.  
W drzwiach otwieranych na zewnątrz zadaszenie jest obowiązkowe.

## DOPLĄTY (opcje)

nakładki na zawiasy (kpl. na jedną sztukę)	22 / 26,84
klamka z szyldem, szyld górny	(str. 123)

Dodatkowa gwarancja **+12** miesięcy (str. 130)

# Naświetla do drzwi GDYNIA ★★★★☆☆



większe próbki kolorów → patrz str. 134-137

## Lakier wodny zewnętrzny ★★★★



## PORTA POLECA

Istotną funkcję doświetlania pomieszczeń stanowią przeszklenia w drzwiach oraz naświetla. Są one uzupełnieniem oferty drzwi zewnętrznych GDYNIA. Dyskrecja i prywatność zostają zachowane dzięki zastosowaniu przyciemnionego szkła bezpiecznego z powłoką antyrefleksyjną.

## KONSTRUKCJA

Ramę naświetla wykonano z litej klejonej trójwarstwowej drewna dębowego lub sosnowego. Ocieplenie stanowi wypełnienie termoizolacyjne. W modelach z przeszkleniem zastosowano zestaw szybowy bezpieczny ze szkłem przyciemnianym „reflex”.

## POKRYCIE

Powierzchnia naświetli jest zabezpieczona farbami ekologicznymi przeznaczonymi do stosowania na zewnątrz.

## WZORY

- Naświetla boczne
- Naświetla górne

## WZORY

**GDYNIA** – naświetla boczne: **wz. 1 i 2** – pełne i przeszklone  
 naświetla górne prostokątne: **wz. 1** – do drzwi pojedynczych „90” i „100”,  
**wz. 2** – do drzwi z jednym naświetlem bocznym („90”+„30”) i („100”+„30”),  
**wz. 3** – do drzwi z dwoma naświetlami bocznymi („30”+„90”+„30”) i („30”+„100”+„30”)

## WYMIARY (str. 128, tabela 4)

Naświetla boczne – szer. „30”

Naświetla górne prostokątne – wys. „30”

Przekroje skrzydeł



termoizolacyjne C z naświetlem (U = 2,3 W/m<sup>2</sup>K)

**od 839,- / 1023,58**

Ceny: netto / brutto (PLN)

	Naświetla boczne			
	wzór 1	wzór 1S	wzór 2	wzór 2S
Sosna	1143 / 1394,46	1326 / 1617,72	1143 / 1394,46	1326 / 1617,72
Dąb	1372 / 1673,84	1555 / 1897,10	1372 / 1673,84	1555 / 1897,10

## Naświetla górne

### Sosna

nr 1 („90” i „100”)	839 / 1023,58
nr 2 („90”+„30”; „100”+„30”)	915 / 1116,30
nr 3 („30”+„90”+„30”; „30”+„100”+„30”)	991 / 1209,02

### Dąb

nr 1 („90” i „100”)	991 / 1209,02
nr 2 („90”+„30”; „100”+„30”)	1067 / 1301,74
nr 3 („30”+„90”+„30”; „30”+„100”+„30”)	1143 / 1394,46

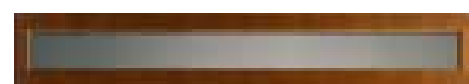

Naświetla górne nr 1, 2, 3



wzór 1

wzór 1S

wzór 2

wzór 2S

Dodatkowa gwarancja **+12** miesięcy (str. 130)

W coraz większej liczbie budynków, projektanci stosują drzwi o podwyższonych parametrach technicznych. Wychodząc naprzeciw oczekiwaniom rynku inwestycyjnego i przepisom prawa budowlanego, PORTA KMI Poland uzupełniła swoją ofertę o drzwi techniczne, stając się producentem kompletnych zestawów drzwiowych obejmującym zarówno produkcję drzwi wewnętrznych, jak i specjalistycznych drzwi technicznych. Parametry, jakimi odznaczają się drzwi techniczne PORTA, zostały zmierzone i potwierdzone w wielu testach oraz badaniach przeprowadzonych w specjalistycznych laboratoriach.

Oferta drzwi technicznych PORTA obejmuje:

- trzy rodzaje drzwi o podwyższonej izolacyjności akustycznej 27 dB, 32 dB i 42 dB,
- dwa typy drzwi o odporności ogniowej przez 30 minut oraz 60 minut,
- drzwi ENDURO o podwyższonej odporności,
- drzwi AQUA przystosowane do pracy w pomieszczeniach o wysokiej wilgotności powietrza,
- drzwi metalowe ocynkowane i z blachy kwasoodpornej,
- metalowe o odporności ogniowej 30 minut.

Drzwi 42 dB posiadają dodatkowo parametry odporności ogniowej przez 30 minut i dymoszczelność, dzięki czemu spotkały się one z uznaniem inwestorów budujących hotele i biurowce o wysokim standardzie wykończenia.

Natomiast drzwi z blachy kwasoodpornej można stosować we wszystkich pomieszczeniach, które wymagają spełnienia najwyższych parametrów higienicznych – ich wysoka jakość została potwierdzona Świadectwem Jakości Zdrowotnej wydanym przez Państwowy Zakład Higieny w Warszawie.



Rw = 27 dB, Rw = 32 dB

Rw = 42 dB

EI 30, EI 60 – nowe rozwiązania!

ENDURO

AQUA

Metalowe

Metalowe EI 30

drzwi

TECHNICZNE i METALOWE

# Rw=27 dB, Rw=32 dB



**od 733,- / 894,26**

Fotografia przedstawia przykład realizacji nietypowej Porta KONTRAKT patrz str. 138.

Ceny: netto / brutto (PLN)

Rw=27 dB, CPL HQ 0,2 mm (płaskie), ośc. met.	733 / 894,26	Rw=32 dB, CPL HQ 0,7 mm (płaskie) i okl. drewn., ośc. met.	922 / 1124,84
Rw=27 dB, CPL HQ 0,7 mm (płaskie) i okl. drewn., ośc. met.	842 / 1027,24	Rw=32 dB, okl. naturalne (płaskie), ośc. met.	1076 / 1312,72
Rw=27 dB, CPL HQ 0,2 mm (płaskie), ośc. regul.	753 / 918,66	Rw=32 dB, CPL HQ 0,7 mm (płaskie), ośc. regul.	1004 / 1224,88
Rw=27 dB, CPL HQ 0,7 mm (płaskie), ośc. regul.	862 / 1051,64	Rw=32 dB, okl. drewn., ośc. regulowana	1040 / 1268,80
Rw=27 dB, okl. drewn., ośc. regulowana	898 / 1095,56	Rw=32 dB, okl. naturalne (płaskie), ośc. regulowana	1280 / 1561,60
Rw=27 dB, okl. naturalne, ośc. met.	996 / 1215,12		
Rw=27 dB, okl. naturalne (płaskie), ośc. regulowana	1138 / 1388,36		

(skrzydło + ościeżnica)

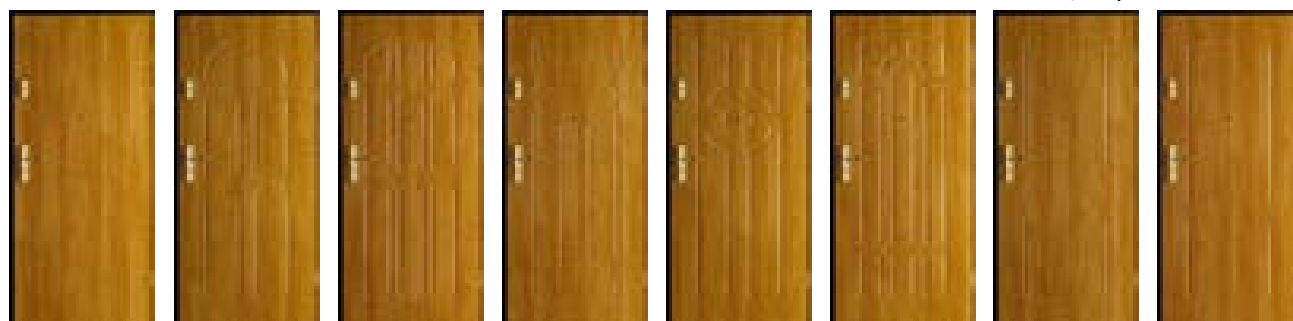

płaskie wzór 2 wzór 3 wzór 4 wzór 6 wzór 7 wzór 8 wzór 9

większe próbki kolorów → patrz str. 134-137

**Okleina CPL HQ (płaskie) ★★★★★**



**Okleina drewnopodobna PCV (płaskie i frezowane) ★★★★★**



**Okleina naturalna standard (płaskie) ★★★★★**

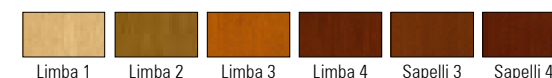

**Okleina naturalna select (płaskie z pionowym ułożeniem stojów) ★★★★★**

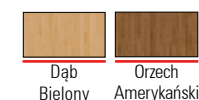
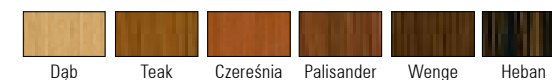

Dostępne profile ościeżnic



Przekroje skrzydeł



plyta wiórowa otworowa (27 dB)



plyty wiórowe ułożone warstwowo (32 dB)



plyta wiórowa otworowa + ekran z ołowiu (RENTGEN)

**PORTA POLECA**

Do budynków użyteczności publicznej proponujemy komplet drzwi (skrzydło z ościeżnicą) w klasie akustycznej  $R_w = 27$  dB lub  $R_w = 32$  dB. Drzwi o zróżnicowanym poziomie akustyki są odpowiednie do wykorzystania w pokojach hotelowych, biurach, salach dydaktycznych, szpitalach i w innych budynkach publicznych.

**KONSTRUKCJA SKRZYDŁA  $R_w = 27$  dB**

Ramę skrzydła wykonano z klejki drewna iglastego lub z tarcicy drewna egzotycznego (opcja). Wypełnienie skrzydła stanowi płyta wiórowa otworowa. Skrzydło posiada dodatkowe wzmocnione wewnętrzny ramiakiem. Poszycie skrzydła wykonano z płyty drewnopochodnej. W wersji RENTGEN<sup>1</sup> konstrukcja uzupełniona jest o warstwę ołowiu tworzącą barierę przeciwpromienną.

**KONSTRUKCJA SKRZYDŁA  $R_w = 32$  dB**

Ramę skrzydła wykonano z tarcicy drewna egzotycznego. Wypełnienie skrzydła stanowią płyty wiórowe ułożone warstwowo. Poszycie skrzydła wykonano z płyty HDF.

**PROFIL KRAWĘDZI SKRZYDŁA**

Boczne oraz górna krawędź skrzydła są oklejone taśmą obrzeżową w kolorze skrzydła. Skrzydło wykonano w wersji przylgowej.

**POKRYCIE**

Skrzydło płaskie: okleina CPL HQ o grubości 0,2 mm (tylko 27 dB) lub 0,7 mm, okleina naturalna, okleina drewnopodobna; Skrzydło frezowane: okleina drewnopodobna.

**WZORY**

Jednoskrzydłowe pełne płaskie lub frezowane.

**AKCESORIA – w cenie drzwi**

- Trzy zawiasy czopowe
- Zamek dostosowany pod wkładkę patentową
- Uszczelka progowa ruchoma w skrzydle
- Uszczelka w ościeżnicy
- Ościeżnica

**ROZMIARY DRZWI (str. 127, tabela 3)**

„60” (tylko płaskie), „70”, „80”, „90”, „100”

**OŚCIEŻNICE**

- Ościeżnica Porta SYSTEM regulowana (drzwi 27 dB) lub regulowana wzmocniona (drzwi 32 dB) w kolorze skrzydła, zgodnie z kolorystyką Porta SYSTEM (str. 102)
  - Ościeżnica metalowa kątowna, o szerokości 100 mm. Wykonana z blachy stalowej, dwustronnie ocynkowanej dyfuzyjnie, o grubości 1,5 mm. Lakierowana proszkowo farbą podkładową na kolor biały (RAL 9016), popielaty (RAL 7047), brązowy (RAL 8028), kremowy (RAL 1001).
- Dwa warianty wykonania: poziom „0” lub „-30”.

**UWAGI**

- Aprobata Techniczna AT-15-4997/2008, ITB Warszawa (dla skrzydeł  $R_w = 27$  dB).
- Aprobata Techniczna AT-15-3575/2005, ITB Warszawa (dla skrzydeł  $R_w = 32$  dB).
- Certyfikat Zgodności Nr ITB-0567/W.
- Podane na str. 84 ceny drzwi 27 dB i 32 dB z ościeżnicą regulowaną dotyczą drzwi z ościeżnicą na największą szerokość muru.
- Klasa izolacyjności akustycznej  $R_w = 27$  dB (zakres 27 ÷ 31 dB).
- Klasa izolacyjności akustycznej  $R_w = 32$  dB (zakres 32 ÷ 36 dB).

<sup>1</sup> W celu spełnienia warunków ekranowania konieczne jest uzupełnienie warstwą ołowiu ościeżnicy stanowiącej komplet dla skrzydła RENTGEN. W skrzydłach płaskich możliwość zastosowania specjalnych przeszkleń.

**Realizacja wymaga indywidualnych uzgodnień z działem kontraktów PORTA.**

**DOPLĄTY (opcje)**

rozmiar „100”	46 / 56,12
klamka z szyldem	(str. 123)
ramiak z tarcicy drewna egzotycznego (tylko w $R_w = 27$ dB)	81 / 98,92
wzmocnienie do ośc. Porta SYSTEM, rozm. <b>A</b>	80 / 97,60
wzmocnienie do ośc. Porta SYSTEM, rozm. <b>B, C, D, E, F</b>	120 / 146,40
wzmocnienie do ośc. Porta SYSTEM, rozm. <b>G, H, I, J, K</b>	150 / 183,00
rozszerzenie profilu ościeżnicy metalowej od 80 do 100 mm	bez dopłaty
rozszerzenie profilu ościeżnicy metalowej od 101 do 150 mm	46 / 56,12
rozszerzenie profilu ościeżnicy metalowej od 151 do 270 mm	92 / 112,24
rozszerzenie profilu ościeżnicy metalowej od 271 do 390 mm	139 / 169,58

Dodatkowa gwarancja **+12** miesięcy (str. 130)

# Rw=42 dB



większe próbki kolorów → patrz str. 134-137

### Okleina CPL HQ (płaskie) ★★★★★

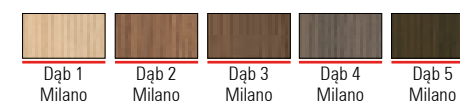

### Okleina drewnopodobna PCV (płaskie i frezowane) ★★★★★



### Okleina naturalna standard (płaskie) ★★★★★

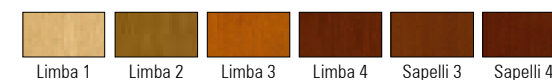

### Okleina naturalna select (płaskie z pionowym ułożeniem stojów) ★★★★★

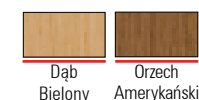
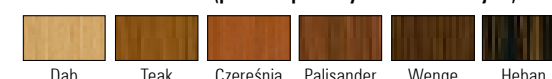

### PORTA POLECA

Drzwi wewnętrzne wejściowe w klasie izolacyjności akustycznej  $R_w = 42$  dB. Skrzydło montowane wraz z ościeżnicą metalową posiada cechę odporności ogniowej przez 30 minut oraz dymoszczelność, zapewniając ochronę przed skutkami pożaru – w szczególności przed niezwykle groźnym zaccadzeniem. Drzwi chętnie stosowane w budynkach użyteczności publicznej i mieszkalnych o wysokim standardzie.

### KONSTRUKCJA SKRZYDŁA

Ramę skrzydła wykonano z tarcicy drewna egzotycznego. Wypełnienie skrzydła stanowi specjalna wielowarstwowa konstrukcja PORTA, która zapewnia wymaganą izolacyjność akustyczną drzwi. Poszycie skrzydła wykonano z płyty drewnopochodnej.

### PROFIL KRAWĘDZI SKRZYDŁA

Boczne oraz górna krawędź skrzydła są pokryte lakierem bezbarwnym. Podwójna przylga skrzydła na trzech krawędziach: dwóch pionowych i górnej poziomej.

### POKRYCIE

Skrzydło pokryto okleiną CPL HQ o grubości 0,7 mm, okleiną naturalną (tylko płaskie) lub okleiną drewnopodobną (płaskie i frezowane).

### WZORY

Jednoskrzydłowe pełne płaskie lub frezowane

### AKCESORIA – w cenie drzwi

- Trzy (w ościeżnicy metalowej – dwa) wzmocnione zawiasy czopowe stalowe podfelcowe
- Zamek dostosowany pod wkładkę patentową
- Dwie uszczelki progowe, automatyczne
- Uszczelka gumowa obwiedniowa w przyłdzie skrzydła i ościeżnicy
- Uszczelka pęczniująca pod wpływem wysokiej temperatury (drzwi o odporności ogniowej)
- Ościeżnica

### ROZMIARY DRZWI (str. 128, tabela 3)

„80”, „90”, „100”

### OŚCIEŻNICE

- Ościeżnica regulowana Porta SYSTEM wzmocniona TYP DT-AW/PS o zakresie grubości muru od 120 mm do 300 mm. Belki ościeżnicy wykonano ze sklejki. Pokrycie ościeżnicy stanowi okleina CPL HQ, drewnopodobna lub naturalna, zgodnie z kolorystyką Porta SYSTEM (str. 102). Prezentowana na str. 86 cena drzwi obejmuje ościeżnicę o zakresie szerokości „C”. Informacje o pełnym zakresie regulacji oraz ceny dla typoszeregu tej ościeżnicy są dostępne na naszej stronie internetowej.
- Ościeżnica metalowa kątowa TYP DT-AW/M o szerokości profilu 120 mm. Wykonana z blachy stalowej o grubości 1,5 mm. Lakierowana proszkowo farbą podkładową na kolor biały (RAL 9016), popielaty (RAL 7047), brązowy (RAL 8028), kremowy (RAL 1001). Wyposażona we wzmocnienie pod samozamykacz.

Dwa warianty wykonania: poziom „0” lub „-30”.

### UWAGI

- Aprobata Techniczna AT-15-4997/2006, ITB Warszawa.
- Certyfikat Zgodności ITB -1493/W, ITB Warszawa.
- W celu spełnienia warunków Aprobaty Technicznej do drzwi o odporności ogniowej przez 30 min. należy stosować samozamykacz.
- Klasa izolacyjności akustycznej  $R_w = 42$  dB (zakres  $42 \div 46$  dB).

Fotografia przedstawia przykład realizacji nietypowej Porta KONTRAKT patrz str. 138.

**od 2092,- / 2552,24**

Ceny: netto / brutto (PLN)

	Okleina CPL HQ (tylko płaskie)	Okleina drewnopodobna (płaskie i frezowane)	Okleiny naturalne (tylko płaskie)
ościeżnica regulowana	2092 / 2552,24	2150 / 2623,00	2500 / 3050,00
ościeżnica metalowa	2219 / 2707,18	2219 / 2707,18	2373 / 2895,06

(skrzydło + ościeżnica)

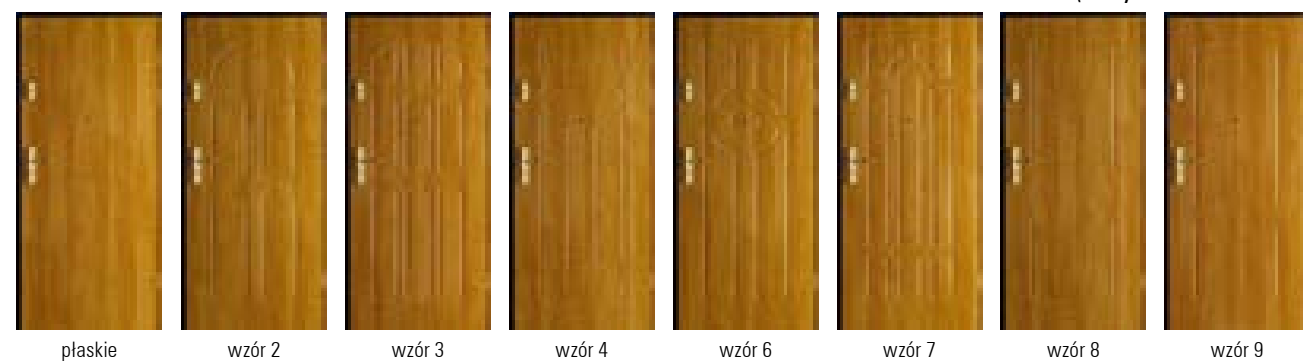

### Dostępne profile ościeżnic

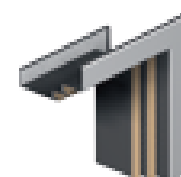

ościeżnica metalowa (42 dB)

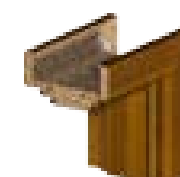

ościeżnica Porta SYSTEM wzmocniona (42 dB)

### Przekroje skrzydeł



wielowarstwowa konstrukcja PORTA (42 dB)

### DOPLĄTY (opcje)

rozmiar „100”	46 / 56,12
klamka z szyldem	(str. 123)
wzmocnienie pod samozamykacz w ośc. Porta SYSTEM	35 / 42,70
rozszerzenie profilu ościeżnicy metalowej od 121 do 150 mm	69 / 84,18
rozszerzenie profilu ościeżnicy metalowej od 151 do 270 mm	139 / 169,58
rozszerzenie profilu ościeżnicy metalowej od 271 do 390 mm	208 / 253,76

Dodatkowa gwarancja **+12** miesięcy (str. 130)

# EI 30, EI 60



większe próbki kolorów → patrz str. 134-137

## Okleina CPL HQ (płaskie) ★★★★★



## Okleina drewnopodobna PCV (płaskie i frezowane) ★★★★★



## Okleina naturalna standard (płaskie) ★★★★★

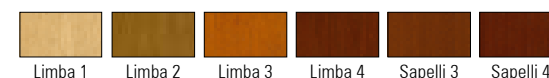

## Okleina naturalna select (płaskie z pionowym ułożeniem stojów) ★★★★★

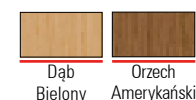
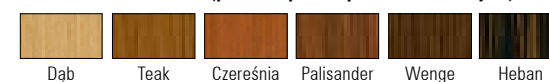

## Dostępne profile ościeżnic

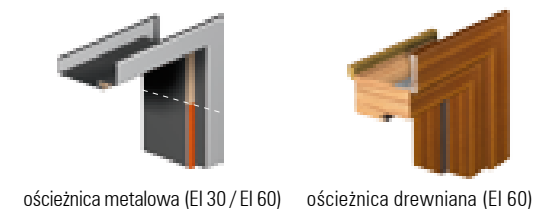
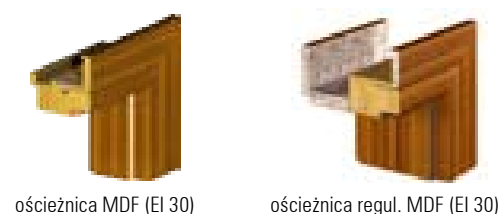

## Przekroje skrzydeł

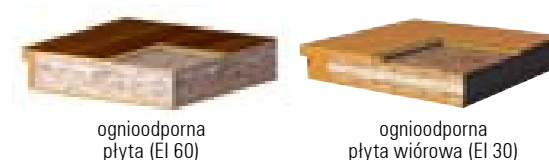

od 1226,- / 1495,72

**nowość**

Ceny: netto / brutto (PLN)

	Okleiny CPL HQ i drewnopodobne			Okleiny naturalne		
	pełne	wzór 2	wzór 3	pełne	wzór 2	wzór 3
EI 30 z ościeżnicą metalową	1226 / 1495,72	–	1829 / 2231,38	1500 / 1830,00	–	2156 / 2630,32
EI 30 z ościeżnicą MDF stałą	1666 / 2032,52	–	2269 / 2768,44	1990 / 2427,80	–	2646 / 3227,62
EI 30 z ościeżnicą MDF regulowaną	1996 / 2435,12	–	2599 / 3170,78	2570 / 3135,40	–	3226 / 3935,72
EI 60 z ościeżnicą metalową	1550 / 1891,00	2530 / 3086,60	–	1824 / 2225,28	2950 / 3599,00	–
EI 60 z ościeżnicą drewnianą	2040 / 2488,80	3020 / 3684,40	–	2364 / 2884,08	3490 / 4257,80	–

Skrzydła pełne w okleinie drewnopodobnej dostępne również we wzorach skrzydeł frezowanych (patrz str. 86).

(skrzydło + ościeżnica)



pełne wzór 2 (EI 60) wzór 3 (EI 30)

(EI 60) (EI 30) przykłady przeszkleń w ofercie kontraktowej

drzwi podwójne

## PORTA POLECA

Dwa typy drzwi o specjalnych właściwościach odporności ogniowej – EI 30 o odporności przez 30 minut i EI 60 o odporności przez 60 minut. Drzwi stanowią doskonałą ochronę przed rozprzestrzenianiem się ognia oraz zabezpieczają przed groźnym zjawiskiem zaczadzenia. Utrzymanie parametrów dymoszczelności oraz izolacyjności akustycznej 32 dB zapewniają drzwi EI 30 jedno i dwuskrzydłowe w wersji pełnej i przeszklonej oraz drzwi EI 60 jednoskrzydłowe pełne. Drzwi znajdują szerokie zastosowanie we wszystkich budynkach użyteczności publicznej typu hotele, szkoły, szpitale itp. Drzwi oferujemy w komplecie z ościeżnicą.

## KONSTRUKCJA SKRZYDŁA

Ramę skrzydła wykonano z tarcicy drewna egzotycznego (EI 30) lub z klejki drewna iglastego (EI 60). Wypełnienie skrzydła stanowią płyty wiórowe ognioodporne ułożone warstwowo. Poszycie skrzydła wykonano z płyty HDF. W skrzydłach przeszklonych zastosowano wielowarstwowe zespolone szyby ognioochronne przeźroczyste EI 30<sup>2</sup> lub EI 60.

## PROFIL KRAWĘDZI SKRZYDŁA

Boczne oraz górna krawędź skrzydła są oklejone taśmą obrzeżową w kolorze skrzydła. Skrzydło wykonane w wersji przylgowej.

## POKRYCIE

Skrzydło jest pokryte okleiną CPL HQ o grubości 0,7 mm (tylko płaskie), okleiną naturalną (tylko płaskie) lub okleiną drewnopodobną (płaskie i frezowane). Ramka wykonana z MDF-u (EI 30) lub drewna twardego (EI 60) oklejona w kolorze skrzydła.

## WZORY

Jednoskrzydłowe pełne płaskie lub frezowane, przeszklone oraz dwuskrzydłowe EI 30 i EI 60.

## AKCESORIA – w cenie drzwi

- Trzy (EI 30) lub cztery (EI 60) zawiasy regulowane
- Zamek dostosowany pod wkładkę patentową
- Szyba ognioodporna (stała szerokość, niezależna od rozmiaru skrzydła)
- Uszczelka puchnąca pod wpływem wysokiej temperatury w skrzydle
- Uszczelka ognioodporna w ościeżnicy
- Uszczelka progowa ruchoma w skrzydle
- Ościeżnica

## ROZMIARY DRZWI (str. 128, tabela 3)

Jednoskrzydłowe: „60”, „70”, „80”, „90”, „100”<sup>3</sup>  
Dwuskrzydłowe: „120” ÷ „200”<sup>4</sup>

## OŚCIEŻNICE

- Ościeżnica stała MDF 100 mm i regulowana (min. 160 mm) (EI 30) wyposażona w zawiasy regulowane w kolorze skrzydła (str. 100).
- Ościeżnica drewniana 100 mm (EI 60) wykonana z trójwarstwowej klejki osnowowej, wyposażona w zawiasy regulowane, oklejona w kolorze skrzydła.
- Ościeżnica metalowa kątowna o szerokości profilu 100 mm. Wykonana z blachy stalowej, dwustronnie ocynkowanej dyfuzyjnie, o grubości 1,5 mm. Lakierowana proszkowo farbą podkładową na kolor biały (RAL 9016), popielaty (RAL 7047), brązowy (RAL 8028), kremowy (RAL 1001). Wyposażona we wzmocnienie pod samozamykacz oraz w dyble montażowe.

Dwa warianty wykonania: poziom „0” lub „-30”.

## UWAGI

- Aprobata Techniczna nr AT-15-3575/2005 i Certyfikat Zdolności NR ITB-567/W, ITB Warszawa (drzwi EI 30 jednoskrzydłowe pełne z ościeżnicą metalową).
- Aprobata Techniczna AT-15-6054/2003 + Aneksy 1-7 i Certyfikat Zdolności NR ITB-1762/W, ITB Warszawa (drzwi EI 60)
- Badania ogniowe nr LP-637.1/A/06/PB (drzwi pełne); LP-637.2/A/06/PB (drzwi przeszklone) – Zakład Badań Ogniowych ITB Warszawa (EI 30 z ościeżnicą MDF, oszklone i dwuskrzydłowe).
- W celu spełnienia warunków Aprobaty Technicznej do drzwi o odporności ogniowej należy stosować samozamykacz.
- Klasa izolacyjności akustycznej R<sub>w</sub> = 32 dB (zakres 32 ÷ 36 dB); (drzwi EI 60 – akustykę posiadają tylko drzwi jednoskrzydłowe pełne).

<sup>1</sup> W celu uzyskania dymoszczelności S 60 w drzwiach EI 60 jednoskrzydłowych pełnych w ościeżnicy drewnianej należy zastosować dodatkowe uszczelki.  
<sup>2</sup> Drzwi przeszklone EI 30 wymagają dopuszczenia do jednostkowego stosowania.  
<sup>3</sup> Rozmiar „100” dla EI 60 niedostępny w standardowej ofercie – wymaga indywidualnych uzgodnień (Porta KONTRAKT).  
<sup>4</sup> Drzwi podwójne EI 30 wymagają dopuszczenia do jednostkowego stosowania.

## DOPLĄTY (opcje)

rozmiar „100”	46 / 56,12
klamka z szyldem	(str. 123)
ćwierćwałek, listwy maskujące	(str. 124)
uszczelki dymoszczelne (EI 60)	150 / 183,00
profil ościeżnicy metalowej od 80 do 100 mm	bez dopłaty
rozszerzenie profilu ościeżnicy metalowej od 101 do 150 mm	69 / 84,18
rozszerzenie profilu ościeżnicy metalowej od 151 do 270 mm	139 / 169,58
rozszerzenie profilu ościeżnicy metalowej od 271 do 390 mm	208 / 253,76

Dotatkowa gwarancja **+12** miesięcy (str. 130)

# ENDURO



większe próbki kolorów → patrz str. 134-137

Okleina HPL ★★★★★



## PORTA POLECA

ENDURO – wewnętrzne drzwi techniczne o najwyższej jakości, klasie odporności na ścieranie i działanie czynników zewnętrznych. ENDURO to nowatorska w Polsce propozycja drzwi o najwyższych parametrach wytrzymałości uzyskano m.in. dzięki zastosowaniu specjalnie profilowanej listwy ze stali nierdzewnej oraz wyjątkowo odpornej okleiny HPL. Wykorzystywane są przede wszystkim w obiektach narażonych na codzienne obciążenie ponadnormatywnym ruchem: na lotniskach, w centrach handlowych, szpitalach, hotelach itp.

## KONSTRUKCJA SKRZYDŁA

Ramę skrzydła wykonano z klejonej drewna iglastego, wypełnienie stanowi płyta wiórowa otworowa. Skrzydło posiada dodatkowe wzmocnienie wewnętrznym ramiakiem. Rama wraz z wypełnieniem jest dwustronnie obłożona płytą HDF.

## PROFIL KRAWĘDZI SKRZYDŁA

Profil krawędzi skrzydła „K” – krawędzie boczne zabezpieczono listwami ze stali nierdzewnej. Skrzydło wykonano w wersji przylgowej (poza wahadłowymi).

## POKRYCIE

Skrzydło pokryte okleiną HPL o grubości 0,7 mm.

## WZORY

Jednoskrzydłowe: pełne, z przeszkleniem. Każdy z modeli można zamówić również w wersji wahadłowej.

## AKCESORIA – w cenie drzwi

- Trzy wzmocnione zawiasy czopowe standard (w drzwiach wahadłowych ze stali nierdzewnej)
- Szyba hartowana przezroczysta lub matowa
- Zamek dostępny w trzech wariantach: na klucz zwykły, z blokadą łazienkową lub dostosowany pod wkładkę patentową
- Ościeżnica

## ROZMIARY DRZWI (str. 128, tabela 3)

Jednoskrzydłowe: „60” ÷ „100”

Wymiary do montażu – jak dla ościeżnicy metalowej kątowej dużej lub w wersji dla ościeżnicy wahadłowej (str. 129, tabela 5).

## OŚCIEŻNICA

- Ościeżnica metalowa kątoowa, o szerokości profilu 100 mm. Wykonana z blachy stalowej, dwustronnie ocynkowanej, o grubości 1,2 mm. Wyposażona w trzy zawiasy czopowe standard, uszczelkę gumową obwiedniową, sześć dybli montażowych. Lakierowana proszkowo farbą podkładową na kolor biały (RAL 9016), popielaty (RAL 7047), brązowy (RAL 8028), kremowy (RAL 1001), zielony (RAL 6019).

Możliwość zamówienia ościeżnicy w dwóch wersjach:

- do postawienia na gotowej posadzce – poziom „0”
- do zalania w wylewce posadzki – poziom „-30”

## UWAGI

- Aprobata Techniczna AT-15-3691/2007, ITB Warszawa.

**od 867,- / 1057,74**

Ceny: netto / brutto (PLN)

867 / 1057,74    977 / 1191,94    977 / 1191,94    977 / 1191,94    1237 / 1509,14

(skrzydło + ościeżnica)



pełne    wzór 1    wzór 2    wzór 3    wzór 4

Przekroje skrzydeł



płyta wiórowa otworowa (ENDURO)

**GWARANCJA**  
**10** lat  
na konstrukcję drzwi

## DOPLATY (opcje)

rozmiar „100”, „110”	46 / 56,12
klamka z szyldem (EDEL)	87 / 106,14
pochwyty (na jedną stronę)	198 / 241,56
kratka wentylacyjna	88 / 107,36
panel (dolny i górny)	99 / 120,78
panel dolny wentylacyjny (komplet)	110 / 241,56
wykonanie w wersji wahadłowej	447 / 545,34
profil ościeżnicy od 80 do 100 mm	bez dopłaty
rozszerzenie profilu ościeżnicy od 101 do 150 mm	46 / 56,12
rozszerzenie profilu ościeżnicy od 151 do 270 mm	92 / 112,24
rozszerzenie profilu ościeżnicy od 271 do 390 mm	139 / 169,58

Dodatkowa gwarancja **+12** miesięcy (str. 130)



większe próbki kolorów → patrz str. 134-137

Okleina HPL ★★★★★★



Przekroje skrzydeł



pianka poliuretanowa twarda (AQUA)

## PORTA POLECA

AQUA to drzwi, które doskonale sprawdzają się w pomieszczeniach o wysokiej wilgotności powietrza. Konstrukcja drzwi pozwalana na stosowanie ich we wszelkiego rodzaju pomieszczeniach narażonych na bezpośredni kontakt z wodą. Zastosowane pokrycie HPL o najwyższej odporności na uszkodzenia mechaniczne gwarantuje długotrwałe użytkowanie drzwi w ekstremalnie trudnych warunkach. Drzwi doskonale do pomieszczeń typu basen, myjnia samochodowa, łaźnia itp.

## KONSTRUKCJA SKRZYDŁA

Ramę skrzydła wykonano z odpornego chemicznie i trudno zapalnego tworzywa. Wypełnienie stanowi płyta z twardej pianki poliuretanowej. Elementy skrzydła zostały połączone ze sobą za pomocą kleju odpornego na działanie wody i czynników agresywnych chemicznie. Rama wraz z wypełnieniem jest dwustronnie obłożona HPL-em – materiałem o dużej odporności na uszkodzenia mechaniczne.

## PROFIL

Skrzydła wykonuje się tylko w wersji bezprzylgowej.

## POKRYCIE

Skrzydło pokryte okleiną HPL o grubości 1,5 mm.

## WZORY

Jednoskrzydłowe: pełne i z przeszkleniem.

## AKCESORIA – w cenie drzwi

- Dwa zawiasy wykonane ze stali nierdzewnej
- Szyba hartowana przezroczysta lub matowa
- Zamek ze stali nierdzewnej dostępny w trzech wariantach: na klucz zwykły, z blokadą łazienkową lub dostosowany pod wkładkę patentową
- Ościeżnica

## ROZMIARY DRZWI (str. 128, tabela 3)

Jednoskrzydłowe: „60” ÷ „100”

## OŚCIEŻNICA

- Ościeżnica kątowna duża, o szerokości profilu 100 mm. Wykonana z blachy stalowej dwustronnie ocynkowanej o grubości 1,2 mm. Wyposażona w dwa zawiasy czopowe standard, uszczelkę gumową obwiedniową, sześć dybli montażowych. Lakierowana proszkowo farbą podkładową na kolor biały (RAL 9016), popielaty (RAL 7047) lub niebieski (RAL 5005).

Możliwość zamówienia ościeżnicy w jednej z dwu wersji:

- do postawienia na gotowej posadzce – poziom „0”
- do zalania w wylewce posadzki – poziom „-30”

## UWAGI

- Dopuszczenie do jednostkowego stosowania.

**od 1660,- / 2025,25**

Ceny: netto / brutto (PLN)

1660 / 2025,20    1890 / 2305,80    1890 / 2305,80    1890 / 2305,80    2030 / 2476,60

(skrzydło + ościeżnica)



pełne    wzór 1    wzór 2    wzór 3    wzór 4

## DOPLĄTY (opcje)

rozmiar „100”	46 / 56,12
klamka z szyldem (EDEL)	87 / 106,14
kratka ze stali nierdzewnej	180 / 219,60
profil ościeżnicy od 80 do 100 mm	bez dopłaty
rozszerzenie profilu ościeżnicy od 101 do 150 mm	46 / 56,12
rozszerzenie profilu ościeżnicy od 151 do 270 mm	92 / 112,24
rozszerzenie profilu ościeżnicy od 271 do 390 mm	139 / 169,58

Dodatkowa gwarancja **+12** miesięcy (str. 130)



# Metalowe



większe próbki kolorów → patrz str. 134-137

Farba poliesterowa ★★★★★

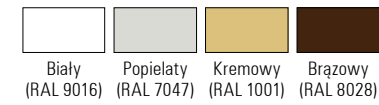

## PORTA POLECA

Drzwi metalowe w dwóch wariantach pokrycia, wykonane ze stali kwasoodpornej lub blachy obustronnie ocynkowanej. Dzięki wysokim parametrom technicznym drzwi metalowe uzyskały atest Państwowego Zakładu Higieny i mogą być stosowane w szpitalach, laboratoriach, restauracjach, pomieszczeniach gospodarczych, piwnicach, garażach itp.

## KONSTRUKCJA SKRZYDŁA

Zamknięta konstrukcja płaszczowa wykonana z blachy nierdzewnej szrotkowanej (kwasoodpornej) lub stalowej obustronnie ocynkowanej ogniowo. Wypełnienie skrzydła stanowi: styropian, wełna mineralna lub wzmocniony wkład stabilizujący „plaster miodu” z wkładkami drewnianymi pod zawiasy i zamek. W wersji z blachy kwasoodpornej zastosowano okucia ze stali nierdzewnej.

## PROFIL KRAWĘDZI SKRZYDŁA

Oba boki oraz góra skrzydła są wykończono w kolorze skrzydła. Skrzydło wykonano w wersji przylgowej.

## POKRYCIE

Wykonanie z blachy ocynkowanej z wypełnieniem „plaster miodu” lub wełna mineralna - skrzydło malowane jest farbami proszkowymi poliesterowymi w wersji podkładowej. W przypadku wypełnienia styropianem skrzydła są niemalowane. Wykonanie z blachy nierdzewnej szrotkowanej (kwasoodpornej) – brak pokrycia dla wszystkich rodzajów wypełnień.

## WZORY

Jednoskrzydłowe i dwuskrzydłowe (tylko dla skrzydeł z blachy ocynkowanej): pełne, z przeszkleniem.

## AKCESORIA – w cenie skrzydła

- Dwa zawiasy czopowe standard (trzy zawiasy w skrzydle o wymiarze „100”)
- Zamek pod wkładkę patentową
- Szyba hartowana przezroczysta lub matowa

## WYMIARY SKRZYDŁA (str. 127, tabela 1)

Jednoskrzydłowe: „60”, „70”, „80”, „90”, „100”

Dwuskrzydłowe (tylko dla skrzydeł z blachy ocynkowanej): „120” ÷ „200”<sup>1</sup>

## OŚCIEŻNICE (od str. 106)

- Ościeżnica duża kątowa składana z blachy nierdzewnej szrotkowanej (kwasoodpornej)
- Ościeżnice metalowe

## UWAGI

- Aprobata Techniczna AT-06-0701/2004, COBR Poznań.
- Skrzydła z blachy kwasoodpornej lub z wypełnieniem styropianowym są dostępne tylko w wersji niemalowanej.

<sup>1</sup> Możliwość dowolnego zestawienia wymiarów skrzydeł w drzwiach podwójnych.

od 362,- / 441,64

Fotografia przedstawia przykład realizacji nietypowej Porta KONTRAKT patrz str. 138.

Ceny: netto / brutto (PLN)

pełne „60” ÷ „90”

pełne „100”

przeszkłone (wzór 1, 2, 3) „60” ÷ „90”

przeszkłone (wzór 1, 2, 3) „100”

z bulajem (wzór 4) „60” ÷ „90”

z bulajem (wzór 4) „100”

	Skrzydła – blacha ocynkowana			Skrzydła – blacha nierdzewna (kwasoodporna)		
	„plaster miodu”	styropian	wełna mineralna	„plaster miodu”	styropian	wełna mineralna
pełne „60” ÷ „90”	362 / 441,64	362 / 441,64	442 / 539,24	1075 / 1311,50	1112 / 1356,64	1192 / 1454,24
pełne „100”	408 / 497,76	408 / 497,76	488 / 595,36	1196 / 1459,12	1233 / 1504,26	1313 / 1601,86
przeszkłone (wzór 1, 2, 3) „60” ÷ „90”	442 / 539,24	–	–	1256 / 1532,32	–	–
przeszkłone (wzór 1, 2, 3) „100”	488 / 595,36	–	–	1377 / 1679,94	–	–
z bulajem (wzór 4) „60” ÷ „90”	732 / 893,04	732 / 893,04	812 / 990,64	1445 / 1762,90	1482 / 1808,04	1562 / 1905,64
z bulajem (wzór 4) „100”	778 / 949,16	778 / 949,16	858 / 1046,76	1566 / 1910,52	1603 / 1955,66	1683 / 2053,26



pełne

wzór 1

wzór 2

wzór 3

wzór 4

wzór 3

stal nierdzewna kwasoodporna – przykład

## DOPLĄTY (opcje)

tuleje wentylacyjne (skrzydła z blachy ocynkowanej)	24 / 29,28
kratka wentylacyjna (skrzydła z blachy ocynkowanej)	24 / 29,28
klamka z szyldem	87 / 106,14
trzeci zawias w skrzydle (wymiar „60”, „70”, „80”, „90”)	18 / 21,96

Dodatkowa gwarancja **+12** miesięcy (str. 130)

# Metalowe EI 30



**od 790,- / 963,80**

Ceny: netto / brutto (PLN)

790 / 963,80    1440 / 1756,80    1440 / 1756,80    1440 / 1756,80

(skrzydło + ościeżnica + klamka)



pełne    wzór 1    wzór 2    wzór 3

większe próbki kolorów → patrz str. 134-137

Farba poliesterowa ★★★★★

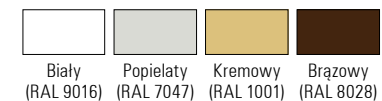

Przekroje skrzydeł



wełna mineralna (U = 0,91 W/m<sup>2</sup>K)

## PORTA POLECA

Drzwi metalowe ogniowe EI 30 to uniwersalne rozwiązanie do zastosowania we wszelkiego rodzaju budynkach użyteczności publicznej oraz innych pomieszczeniach o specjalnych wymaganiach ogniowych. Drzwi stanowią doskonałą ochronę przed rozprzestrzenianiem się ognia, w naszych garażach, piwnicach, warsztatach, a także w dużych halach i magazynach. Zastosowany mechanizm „samozamykania” pozwala na sprawną komunikację, jak również wzmacnia poziom bezpieczeństwa, oddzielając strefę zagrożenia od reszty pomieszczenia.

## KONSTRUKCJA SKRZYDŁA

Płytkę skrzydła o grubości całkowitej 53 mm tworzy zamknięta konstrukcja płaszczoza wykonana z blachy stalowej ocynkowanej o grubości 0,8 mm. Konstrukcję skrzydła wzmocniono stalowymi płaskownikami. Wypełnienie skrzydła stanowi wełna mineralna.

## PROFIL KRAWĘDZI SKRZYDŁA

Skrzydło wykonane jest w wersji z podwójną cieką przylgą o szerokości 20 mm.

## POKRYCIE

Wykonanie z blachy stalowej ocynkowanej pomalowanej farbami proszkowymi poliesterowymi.

## WZORY

Jednoskrzydłowe pełne lub przeszklone.

## AKCESORIA – w cenie skrzydła

- Dwa zawiasy trójelementowe, jeden z nich jest zawiasem nośnym, a drugi dzięki umieszczonej w nim sprężynie umożliwia samozamykanie drzwi
- Zamek wpuszczany zapadkowy pod wkładkę patentową
- Kołek antywyważeniowy
- Komplet klamek z szyldami
- Szyba ognioodporna przezroczysta

## WYMIARY SKRZYDŁA (str. 128, tabela 3)

Jednoskrzydłowe: „60”, „70”, „80”, „90”, „100”

## OŚCIEŻNICA

- Ościeżnica metalowa kątowna o szerokości profilu 84 mm. Wykonana z blachy stalowej, dwustronnie ocynkowanej dyfuzyjnie, o grubości 1,5 mm. Lakierowana proszkowo farbą podkładową na kolor biały (RAL 9016), popielaty (RAL 7047), brązowy (RAL 8028), kremowy (RAL 1001). Wyposażona w uszczelkę przymykową oraz uszczelkę pęczniącą.

Możliwość zamówienia ościeżnicy metalowej w dwóch wersjach:

- do postawienia na gotowej posadzce – poziom „0”
- do zalania w wylewce posadzki – poziom „-30” – wyposażona w element progowy.

## UWAGI

- Aprobata Techniczna AT-15-7236/2007, ITB Warszawa.
- Drzwi pełne oraz wzór 1 i 3 w komplecie z ościeżnicą poziomą „-30” nie posiadają oznaczenia dla strony ich otwarcia i charakteryzują się uniwersalnością w tym zakresie.
- W celu spełnienia warunków aprobaty dla drzwi do użytku zewnętrznego, w modelach przeszklonych konieczne jest zastosowanie szyby o specjalnych parametrach – cena i termin realizacji do uzgodnienia z działem kontraktów PORTA.

## DOPLĄTY (opcje)

wizjer ognioodporny	50 / 61,00
wzmocnienie pod dodatkowy samozamykacz	59 / 71,98

Dodatkowa gwarancja **+12** miesięcy (str. 130)

**N**ie ma kompletnych drzwi bez ościeżnic. PORTA KMI Poland do każdego z proponowanych modeli drzwi sugeruje odpowiadającą mu ościeżnicę, stanowiącą całość zarówno pod względem technicznym, jak i estetycznym. W ofercie posiadamy wiele ościeżnic charakteryzujących się nowoczesnym kształtem oraz dostępnością w wielu wersjach wykończenia: okleiny naturalne, okleiny syntetyczne bądź wykonane z metalu.

Do utrzymania właściwych parametrów charakterystycznych dla drzwi wejściowych, technicznych i metalowych konieczne jest stosowanie kompatybilnej ościeżnicy naszej produkcji. Zapewniamy jednocześnie, że wszystkie nasze ościeżnice, wykonane zgodnie z Polską Normą, można łączyć ze skrzydłami innych producentów.



Ościeżnice, naświetla,  
systemy do drzwi przesuwnych

Ościeżnica MINIMAX  
Ościeżnica Porta SYSTEM – nowe rozwiązania!  
Ościeżnica PRESTIGE  
Ościeżnica kątowna mała, kątowna duża  
Ościeżnica regulowana  
Ościeżnica AGAT-OPAL  
Ościeżnica PROJEKT  
Naświetla  
System przesuwny METAL  
System przesuwny PORTA  
System przesuwny ALU  
System przesuwny KOMPAKT

# MINIMAX

ościeżnice wewnątrzlokalowe STAŁE: 60 mm i 100 mm

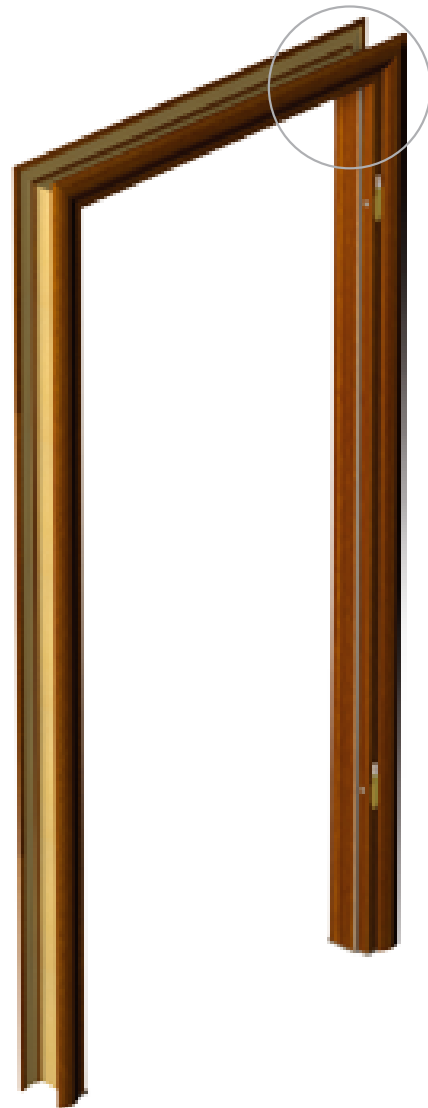
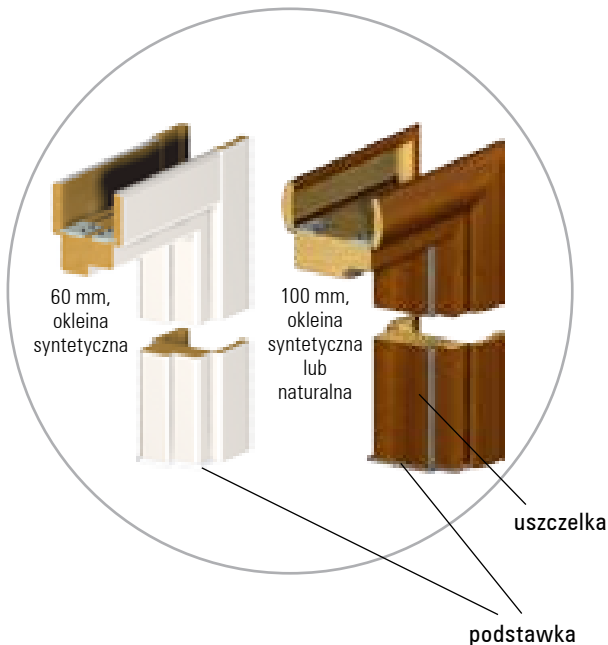

od 106,- / 129,32

MINIMAX 60 mm  
okleina syntetyczna

od 130,- / 158,60

MINIMAX 100 mm  
okleina syntetyczna

od 265,- / 323,30

MINIMAX 100 mm  
okleina naturalna

Ceny: netto / brutto (PLN)

## Ceny ościeżnic MINIMAX

	Okł. Minimax lub Portadecor		Okł. CPL HQ lub Portadur		Okł. drewnopodobna		Okł. naturalna			
	jednoskrz.	dwuskrzydł.	jednoskrz.	dwuskrzydł.	jednoskrz.	dwuskrzydł.	jednoskrz.	dwuskrzydł.		
	białe		pozostałe							
Minimax 60 mm	106 / 129,32	159 / 193,98	118 / 143,96	177 / 215,94	-	-	-	-		
Minimax 100 mm	130 / 158,60	194 / 236,68	141 / 172,02	211 / 257,42	189 / 230,58	282 / 344,04	206 / 251,32	310 / 378,20	265 / 323,30	397 / 484,34
Listwy płaskie *	44 / 53,68	44 / 53,68	44 / 53,68	44 / 53,68	51 / 62,22	51 / 62,22	70 / 85,40	85 / 103,70	78 / 95,16	116 / 141,52
Listwy zaokrąglone *	47 / 57,34	58 / 70,76	47 / 57,34	58 / 70,76	57 / 69,54	70 / 85,40	74 / 90,28	92 / 112,24	78 / 95,16	116 / 141,52
Ćwierćwałek **		10 / 12,20		12 / 14,64		15 / 18,30		20 / 24,40		

\* Komplet na jedną stronę.

\*\* Cena za 1 szt. długości 2150 mm.

Ościeżnice są dostępne w wersji nielakierowanej (do wykończenia samodzielnego) w cenie niższej o 11 zł (netto) od ceny ościeżnicy polakierowanej pojedynczej oraz o 16 zł (netto) od podwójnej. Listwy w wersji nielakierowanej w cenie niższej o 6 zł (netto) od ceny kompletu listew polakierowanych pojedynczych oraz o 9 zł (netto) – od podwójnych. Ościeżnice, listwy maskujące i ćwierćwałek są dostępne również w okleinie do samodzielnego lakierowania – w cenie ościeżnic i listew w okleinie drewnopodobnej Portadecor.

większe próbki kolorów → patrz str. 134-137

### Okleina Minimax ★★★

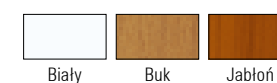

### Okleina Portadecor ★★★

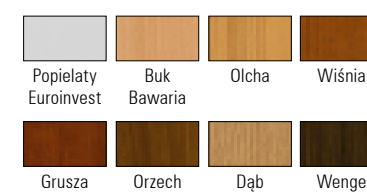

### Okleina Portadur ★★★★★

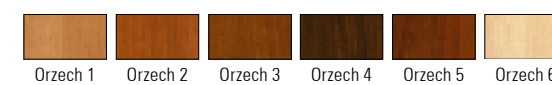

### Okleina drewnopodobna PCV ★★★★★

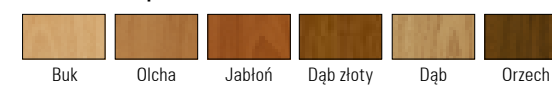

### Okleina CPL HQ ★★★★★

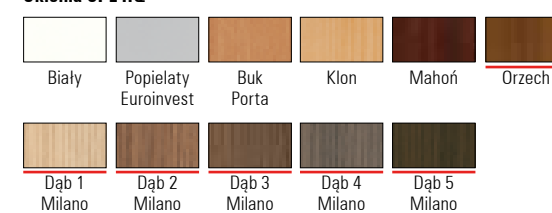

### Okleina naturalna standard ★★★★★



### Okleina naturalna select ★★★★★

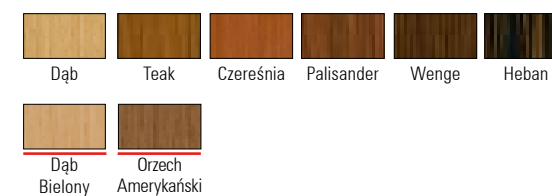

### Przykłady montażu

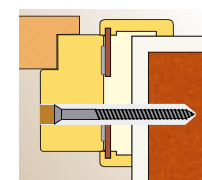

Montaż na piankę i kotwy w ścianie murowanej

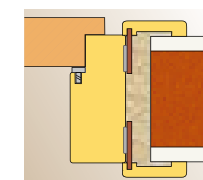

Montaż na piankę w ścianie murowanej

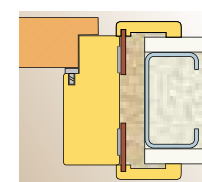

Montaż na piankę w ścianie z płyty kartonowo-gipsowej

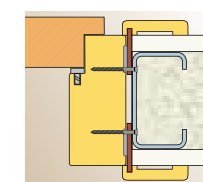

Montaż na wkręty w ścianie z płyty kartonowo-gipsowej

### PORTA POLECA

Ościeżnice MINIMAX o stałej szerokości 100 mm stanowią komplet do wszystkich skrzydeł wewnątrzlokalowych PORTA wykonywanych w okleinach: Minimax, Portadecor, drewnopodobnej, CPL HQ, Portadur oraz okleinach naturalnych. Ościeżnice o szerokości 60 mm stanowią komplet wyłącznie do skrzydeł MINIMAX i wszystkich drzwi wewnątrzlokalowych w okleinie Portadecor.

### KONSTRUKCJA

Ościeżnica składa się z:

- belki poziomej oraz dwóch belek pionowych wykonanych z MDF-u, wyposażonych w odpowiednie okucia i akcesoria,
  - listew opaskowych (wyposażenie za dopłatą),
  - ćwierćwałka (opcjonalne wyposażenie za dopłatą).
- Ościeżnica jest produkowana i dostarczana do Klienta w postaci kompletu elementów przeznaczonych do składania na miejscu budowy.

### POKRYCIE

Ościeżnice są pokrywane następującymi okleinami: Minimax, Portadecor, Portadur, drewnopodobną, CPL HQ oraz okleinami fornirowanymi z naturalnego drewna.

AKCESORIA – w cenie ościeżnicy Minimax 60 mm (dostępne tylko w okleinach Minimax i Portadecor)

- Dwa zawiasy czopowe standard
- Trzy zawiasy w ościeżnicy o wymiarze „100”
- Odbojniki
- Dyble, zaślepki
- Nakładki zabezpieczające dół ościeżnicy przed zawilgoceniem

AKCESORIA – w cenie ościeżnicy Minimax 100 mm

- okleiny syntetyczne:
  - Dwa zawiasy czopowe standard
  - Trzy zawiasy w ościeżnicy o wymiarze „100” oraz we wszystkich rozmiarach ościeżnicy w okleinie Portadur
- okleiny naturalne:
  - Dwa komplety zawiasów Porta
  - Trzy komplety zawiasów Porta w ościeżnicy o wymiarze „90” i „100” oraz we wszystkich okleinach naturalnych select
  - Uszczelka gumowa na obwodzie ościeżnicy
  - Nakładki zabezpieczające dół ościeżnicy przed zawilgoceniem

ROZMIAR OŚCIEŻNICY (str. 127, tabela 1)

Szerokość 60 mm oraz szerokość 100 mm „60”, „70”, „80”, „90”, „100” i dowolna kombinacja tych rozmiarów przy drzwiach dwuskrzydłowych.

### UWAGI

- Aprobata Techniczna AT-15-5664/2007, ITB Warszawa.
- Montaż ościeżnicy należy wykonać w pomieszczeniach z ostatecznie wykończonymi ścianami (np. tapety) i podłogą (np. parkiet).
- Ościeżnicę o szerokości 100 mm można również zamawiać w wersji „tuneł” (tj. wykonaną bez wrębu oraz uszczelki, zawiasów i zaczepu zamka).

### DOPLĄTY (opcje)

trzeci zawias w ościeżnicach „60”-„90” okleiny syntetyczne	18 / 21,96
trzeci zawias w ościeżnicach „60”-„80” okleiny naturalne	21 / 25,62
listwy maskujące płaskie lub zaokrąglone	(str. 124)
ćwierćwałek	(str. 124)

Dodatkowa gwarancja **+12** miesięcy (str. 130)

# Porta SYSTEM

ościeżnica wewnątrzlokalowa REGULOWANA

## Porta SYSTEM + Moduł RETRO



**nowość**

**od 221,- / 269,62**

Ceny: netto / brutto (PLN)

### Ceny ościeżnic Porta SYSTEM

Zakres szerokości muru	Okł. Minimax lub Portadecor		Okł. CPL HQ lub Portadur		Okł. drewnopodobna		Okł. naturalne	
	jednoskrz.	dwuskrzydł.	jednoskrz.	dwuskrzydł.	jednoskrz.	dwuskrzydł.	jednoskrz.	dwuskrzydł.
<b>A</b> 75 ÷ 95 mm	221 / 269,62	331 / 403,82	233 / 284,26	350 / 427,00	269 / 328,18	403 / 491,66	355 / 433,10	533 / 650,26
<b>B</b> 95 ÷ 115 mm	229 / 279,38	344 / 419,68	243 / 296,46	364 / 444,08	281 / 342,82	422 / 514,84	369 / 450,18	553 / 674,66
<b>C</b> 120 ÷ 140 mm	238 / 290,36	356 / 434,32	254 / 309,88	379 / 462,38	293 / 357,46	440 / 536,80	382 / 466,04	573 / 699,06
<b>D</b> 140 ÷ 160 mm	246 / 300,12	371 / 452,62	265 / 323,30	397 / 484,34	307 / 374,54	461 / 562,42	397 / 484,34	595 / 725,90
<b>E</b> 160 ÷ 180 mm	255 / 311,10	382 / 466,04	274 / 334,28	412 / 502,64	320 / 390,40	481 / 586,82	412 / 502,64	617 / 752,74
<b>F</b> 180 ÷ 200 mm	264 / 322,08	396 / 483,12	282 / 344,04	423 / 516,06	334 / 407,48	500 / 610,00	426 / 519,72	641 / 782,02
<b>G</b> 200 ÷ 220 mm	271 / 330,62	408 / 497,76	292 / 356,24	438 / 534,36	349 / 425,78	522 / 636,84	443 / 540,46	665 / 811,30
<b>H</b> 220 ÷ 240 mm	280 / 341,60	421 / 513,62	302 / 368,44	453 / 552,66	362 / 441,64	544 / 663,68	459 / 559,98	688 / 839,36
<b>I</b> 240 ÷ 260 mm	289 / 352,58	434 / 529,48	311 / 379,42	465 / 567,30	377 / 459,94	567 / 691,74	475 / 579,50	712 / 868,64
<b>J</b> 260 ÷ 280 mm	298 / 363,56	445 / 542,90	318 / 387,96	478 / 583,16	395 / 481,90	591 / 721,02	494 / 602,68	741 / 904,02
<b>K</b> 280 ÷ 300 mm	306 / 373,32	459 / 559,98	328 / 400,16	491 / 599,02	411 / 501,42	616 / 751,52	510 / 622,20	767 / 935,74

Ościeżnice pokryte okleinami naturalnymi są również dostępne w wersji nielakierowanej – do wykończenia we własnym zakresie. Cena niższa o 22 zł (netto) od ceny ościeżnicy polakierowanej pojedynczej i o 33 zł (netto) od podwójnej. Ościeżnice są również dostępne w okleinie do samodzielnego lakierowania w cenie ościeżnic w okleinie Portadecor.

### Ceny Panelu Regulującego® do ościeżnicy Porta SYSTEM

Zakres szerokości muru	Okł. Minimax lub Portadecor		Okł. CPL HQ lub Portadur		Okł. drewnopodobna		Okł. naturalne	
	jednoskrz.	dwuskrzydł.	jednoskrz.	dwuskrzydł.	jednoskrz.	dwuskrzydł.	jednoskrz.	dwuskrzydł.
typ <b>A</b> (80 mm) poziom	8 / 9,76	14 / 17,08	9 / 10,98	16 / 19,52	12 / 14,64	17 / 20,74	18 / 21,96	32 / 39,04
typ <b>B</b> (160 mm) poziom	14 / 17,08	20 / 24,40	15 / 18,30	22 / 26,84	16 / 19,52	23 / 28,06	27 / 32,94	41 / 50,02
typ <b>A</b> (80 mm) pion (kpl.)	36 / 43,92		40 / 48,80		44 / 53,68		72 / 87,84	
typ <b>B</b> (160 mm) pion (kpl.)	53 / 64,66		58 / 70,76		62 / 75,64		108 / 131,76	

Panele pokryte okleinami naturalnymi są również dostępne w wersji nielakierowanej – do wykończenia we własnym zakresie. Cena niższa o 4 zł (netto) dla poziomu typ A (6 zł podwójny) i o 6 zł (netto) dla poziomu typ B (9 zł podwójny) oraz o 24 zł (netto) dla kpl. pionu typ A i 32 zł (netto) dla kpl. pionu typ B.

### Ceny Modułu RETRO do ościeżnicy Porta SYSTEM (komplet na jedną stronę)

Zakres szerokości muru	Okł. Minimax lub Portadecor		Okł. Portadur		Okł. drewnopodobna		Okł. naturalne	
	jednoskrz.	dwuskrzydł.	jednoskrz.	dwuskrzydł.	jednoskrz.	dwuskrzydł.	jednoskrz.	dwuskrzydł.
korona	89 / 108,58	139 / 169,58	90 / 109,80	140 / 170,80	93 / 113,46	143 / 174,46	110 / 134,20	170 / 207,40
listwy ozdobne pion (kpl.)	63 / 76,86		70 / 85,40		72 / 87,84		100 / 122,00	
komplet (korona + listwy)	152 / 185,44	202 / 246,44	160 / 195,20	210 / 256,20	165 / 201,30	215 / 262,30	210 / 256,20	270 / 329,40

większe próbki kolorów → patrz str. 134-137

#### Okleina Minimax ★★★

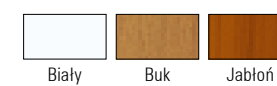

#### Okleina Portadecor ★★★

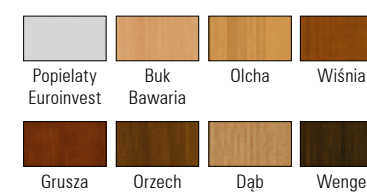

#### Okleina Portadur ★★★★★

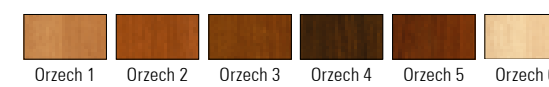

#### Okleina drewnopodobna PCV ★★★★★



#### Okleina CPL HQ ★★★★★

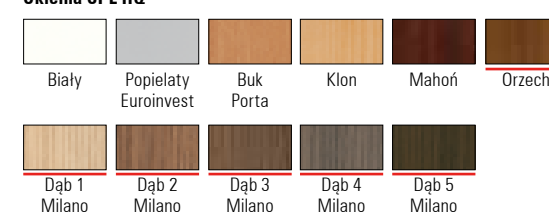

#### Okleina naturalna standard ★★★★★

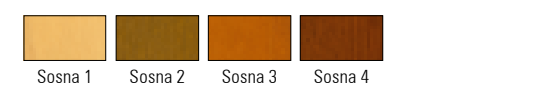
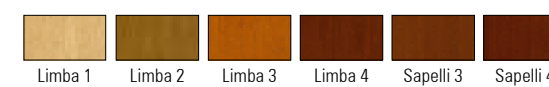
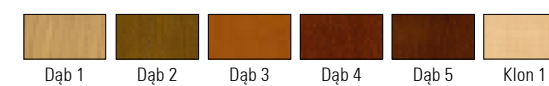

#### Okleina naturalna select ★★★★★



#### Zakres regulacji ościeżnicy Porta SYSTEM

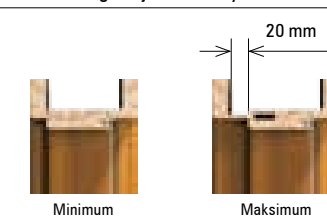

#### Zakresy szerokości Panelu Regulującego®

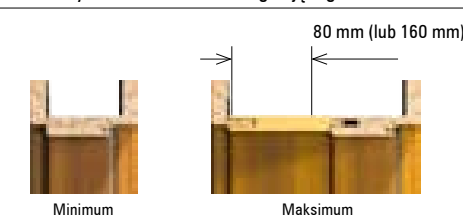

#### PORTA POLECA

Łatwa w montażu ościeżnica regulowana. Możliwość regulacji pozwala na idealne dopasowanie do grubości muru, co wpływa na wyjątkowo estetyczne wykończenie montażu. Wzmocnione kieszenie na zawiasy gwarantują stabilność konstrukcji nawet przy bardzo intensywnej eksploatacji. Porta SYSTEM stanowi komplet wraz ze wszystkimi rodzajami skrzydeł wewnątrzlokalowych. Szczególnie polecamy niezwykle interesujące rozwiązanie jakim jest zastosowanie nakładki na ościeżnicę w postaci **Modułu RETRO**. Prosta w montażu nakładka może zostać zainstalowana nie tylko w przypadku zakupu i montażu nowych ościeżnic, ale również w sytuacji gdzie mamy do czynienia z osadzoną wcześniej ościeżnicą Porta SYSTEM. Taki zabieg pozwoli Państwu uzyskać zupełnie odmienną i nową stylizację drzwi co w konsekwencji może zachęcić do poszukiwania nowych inspiracji związanych z aranżacją przestrzeni mieszkalnej.

#### KONSTRUKCJA

Ościeżnica składa się z:

- belek głównych: poziomej oraz dwóch pionowych wykonanych z materiałów drewnopochodnych i wyposażonych w niezbędne okucia i akcesoria
- listew opaskowych. Ościeżnica Porta SYSTEM jest produkowana i dostarczana do Klienta w postaci kompletu elementów przeznaczonych do składania na miejscu budowy.

#### POKRYCIE

Ościeżnice są pokrywane następującymi okleinami: Minimax, Portadecor, Portadur, drewnopodobną, CPL HQ oraz okleinami z drewna naturalnego. Kolory oklein są dopasowane do kolorystyki skrzydeł drzwiowych znajdujących się w standardowej ofercie Porta KMI Poland.

#### AKCESORIA – w cenie ościeżnicy

- okleiny syntetyczne:
  - Dwa zawiasy czopowe standard
  - Trzy zawiasy w ościeżnicy o wymiarze „100” oraz we wszystkich rozmiarach ościeżnicy w okleinie Portadur
- okleiny naturalne:
  - Dwa komplety zawiasów Porta
  - Trzy komplety zawiasów Porta w ościeżnicy o wymiarze „90” i „100” oraz we wszystkich okleinach naturalnych select
  - Uszczelka gumowa na obwodzie ościeżnicy

#### ROZMIAR OŚCIEŻNICY (str. 127, tabela 1)

W jedenastu zakresach szerokości muru, od 75 mm do 300 mm: „60”, „70”, „80”, „90”, „100”, „110” i „120” ÷ „200” oraz jednoskrzydłowe „60” ÷ „90” z dostawką „40”<sup>1</sup>.

#### UWAGI

- Aprobata Techniczna AT-15-3691/2007, ITB Warszawa.
- Montaż ościeżnicy należy wykonać w pomieszczeniach z ostatecznie wykończonymi ścianami (np. tapety) i podłogą (np. parkiet).
- Ościeżnicę można również zamawiać w wersji „tunel” (tj. wykonaną bez wrębu oraz uszczelki, zawiasów i zaczepu zamka).
- Moduł RETRO niedostępny w pokryciu CPL HQ.

<sup>1</sup> Dotyczy tylko ościeżnicy w naturalnej okleinie.

#### DOPLĄTY (opcje)

trzeci zawias w ościeżnicach „60”-„90” okleiny syntetyczne	18 / 21, 96
trzeci zawias w ościeżnicach „60”-„80” okleiny naturalne	21 / 25,62
wzmocnienie pod samozamykacz	35 / 42,70

Dodatkowa gwarancja **+12** miesięcy (str. 130)

# PRESTIGE

ościeżnica wewnątrzlokalowa REGULOWANA

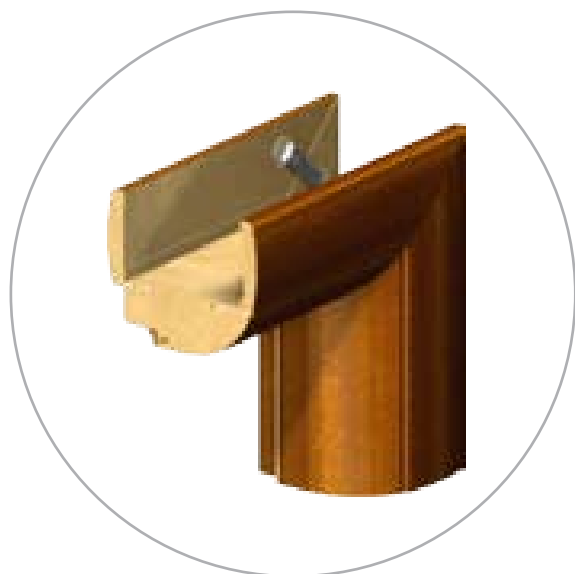

od 352,- / 429,44

Ceny: netto / brutto (PLN)

## Ceny ościeżnic PRESTIGE

Zakres szerokości muru	Okł. Minimax lub Portadecor		Portadur		Okł. naturalne	
	jednoskrzydł.	dwuskrzydł.	jednoskrzydł.	dwuskrzydł.	jednoskrzydł.	dwuskrzydł.
typ A	352 / 429,44	528 / 644,16	376 / 458,72	565 / 689,30	504 / 614,88	756 / 922,32
typ B, C, D	364 / 444,08	546 / 666,12	395 / 481,90	592 / 722,24	528 / 644,16	793 / 967,46
typ E, F, G, H	389 / 474,58	582 / 710,04	432 / 527,04	647 / 789,34	576 / 702,72	865 / 1055,30
typ I, J, K, L	413 / 503,86	618 / 753,96	467 / 569,74	701 / 855,22	625 / 762,50	939 / 1145,58
typ M, N, O, P	437 / 533,14	655 / 799,10	504 / 614,88	756 / 922,32	674 / 822,28	1011 / 1233,42
typ R, S, T	461 / 562,42	691 / 843,02	541 / 660,02	811 / 989,42	722 / 880,84	1084 / 1322,48

Ościeżnice pokryte okleinami naturalnymi są również dostępne w wersji nielakierowanej – do wykończenia we własnym zakresie. Cena niższa o 22 zł (netto) od ceny ościeżnicy polakierowanej pojedynczej i o 33 zł (netto) od podwójnej. Ościeżnice są również dostępne w okleinie do samodzielnego lakierowania w cenie ościeżnic w okleinie Portadecor.

### Zakresy szerokości muru

<b>A</b>	100 ÷ 110 mm	<b>K</b>	200 ÷ 210 mm
<b>B</b>	110 ÷ 120 mm	<b>L</b>	210 ÷ 220 mm
<b>C</b>	120 ÷ 130 mm	<b>M</b>	220 ÷ 230 mm
<b>D</b>	130 ÷ 140 mm	<b>N</b>	230 ÷ 240 mm
<b>E</b>	140 ÷ 150 mm	<b>O</b>	240 ÷ 250 mm
<b>F</b>	150 ÷ 160 mm	<b>P</b>	250 ÷ 260 mm
<b>G</b>	160 ÷ 170 mm	<b>R</b>	260 ÷ 270 mm
<b>H</b>	170 ÷ 180 mm	<b>S</b>	270 ÷ 280 mm
<b>I</b>	180 ÷ 190 mm	<b>T</b>	280 ÷ 290 mm
<b>J</b>	190 ÷ 200 mm		

większe próbki kolorów → patrz str. 134-137

### Okleina Minimax ★★★



### Okleina Portadecor ★★★

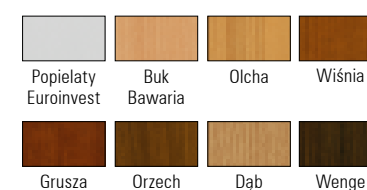

### Okleina Portadur ★★★★★

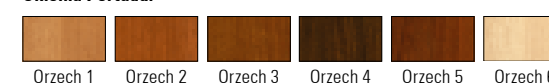

### Okleina naturalna standard ★★★★★

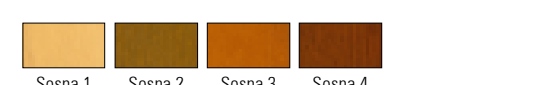
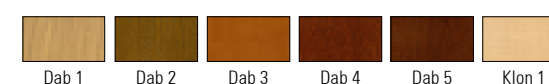

### Okleina naturalna select ★★★★★



## PORTA POLECA

Elegancka ościeżnica regulowana wewnątrzlokalowa PRESTIGE należy do grupy produktów o najwyższej jakości, najbardziej zaawansowanych technologicznie. Zaokrąglona belka ościeżnicy i listwy maskujące podkreśla niezwykłą linię wzornictwa pozwalając na zastosowanie ościeżnicy PRESTIGE w pomieszczeniach ekskluzywnych i wszędzie tam, gdzie połączenie estetyki z jakością gra rolę pierwszoplanową.

## KONSTRUKCJA

Ościeżnica wykonana z MDF-u składa się z belek głównych: poziomej i dwóch pionowych oraz listw opaskowych. Ościeżnica PRESTIGE jest produkowana i dostarczana do Klienta w postaci kompletu elementów przeznaczonych do składowania na miejscu budowy.

## POKRYCIE

Ościeżnice są pokrywane następującymi okleinami: Minimax, Portadecor, Portadur oraz okleinami z drewna naturalnego.

Kolory oklein są dopasowane do kolorystyki skrzydeł drzwiowych znajdujących się w standardowej ofercie PORTA KMI Poland.

## AKCESORIA – w cenie ościeżnicy

– okleiny syntetyczne:

- Dwa zawiasy czopowe standard
- Trzy zawiasy w ościeżnicy o wymiarze „100” oraz we wszystkich rozmiarach ościeżnicy w okleinie Portadur

– okleiny naturalne:

- Dwa komplety zawiasów Porta
- Trzy komplety zawiasów Porta w ościeżnicy o wymiarze „90” i „100” we wszystkich okleinach naturalnych select
- Uszczelka gumowa na obwodzie ościeżnicy

## ROZMIAR OŚCIEŻNICY (str. 127, tabela 1)

W dziewiętnastu zakresach szerokości muru, od 100 mm do 290 mm: „60”, „70”, „80”, „90”, „100” i „120”, ÷ „200” oraz jednoskrzydłowe „60” ÷ „90” z dostawką „40”<sup>1</sup>.

## UWAGI

- Aprobata Techniczna AT-15-5664/2007, ITB Warszawa.
- Montaż ościeżnicy należy wykonać w pomieszczeniach z ostatecznie wykończonymi ścianami (np. tapety) i podłogą (np. parkiet).
- Ościeżnicę można również zamawiać w wersji „tunel” (tj. wykonaną bez wrębu oraz uszczelki, zawiasów i zaczepu zamka).

<sup>1</sup> Dotyczy tylko ościeżnicy w naturalnej okleinie.

### Zakres regulacji ościeżnicy PRESTIGE

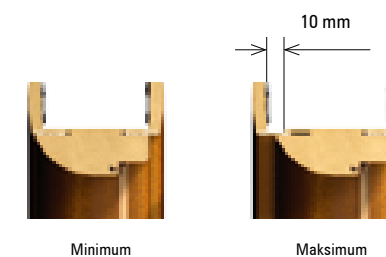

## DOPLĄTY (opcje)

trzeci zawias w ościeżnicach „60”-„90” okleiny syntetyczne	18 / 21,96
trzeci zawias w ościeżnicach „60”-„80” okleiny naturalne	21 / 25,62

Dodatkowa gwarancja **+12** miesięcy (str. 130)

# Kątowa mała i duża

ościeżnice wewnętrzzlokalowe METALOWE

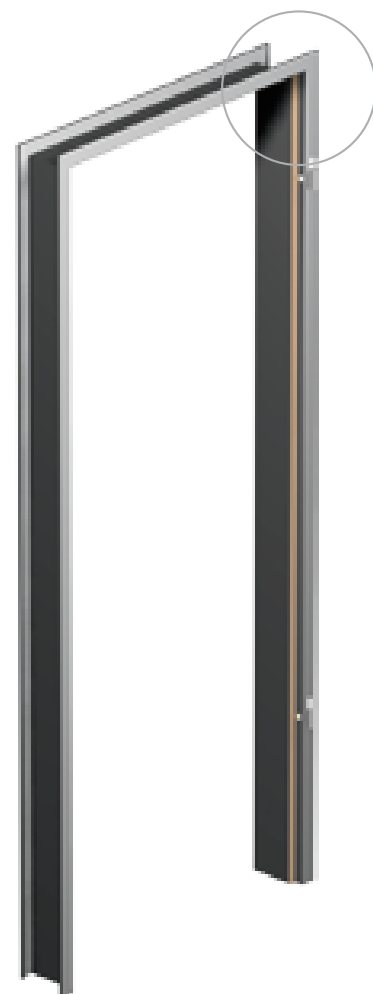
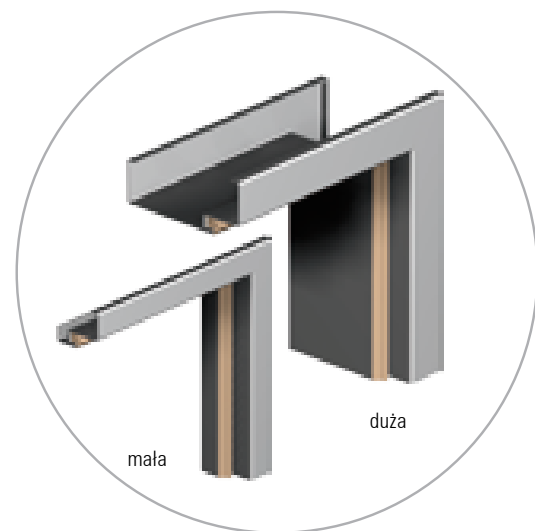

od 161,- / 196,48

**Kątowa mała**

od 184,- / 224,48

**Kątowa duża**

od 491,- / 599,02

**Kątowa duża składana,  
z blachy kwasoodpornej**

Ceny: netto / brutto (PLN)

## Kątowa duża składana

ościeżnica wewnętrzzlokalowa z blachy kwasoodpornej

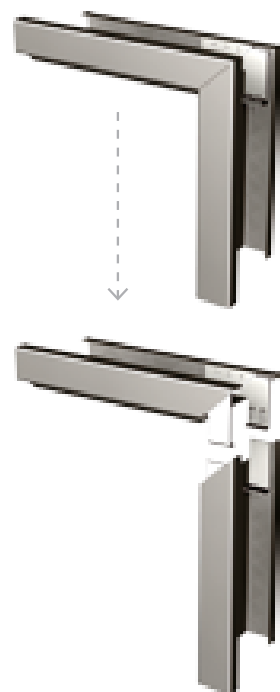

### Ceny ościeżnic kątowych

	Mała	Duża	Duża	Duża z blachy kwas.
	murowanych	murowanych	kartonowo-gips.	murowanych
do ścianek:				
	do drzwi jednoskrzydłowych			
„60”, „70”, „80”, „90”	161 / 196,42	184 / 224,48	207 / 252,54	491 / 599,02
„100”	184 / 224,48	218 / 265,96	242 / 295,24	526 / 641,72
„110”	-	218 / 265,96	242 / 295,24	-
	do drzwi dwuskrzydłowych			
„120”, „140”, „160”, „180”, „200”	-	276 / 336,72	311 / 379,42	-

### Ceny progów ze stali nierdzewnej

	do drzwi jednoskrzydłowych		do drzwi dwuskrzydłowych	
	standardowy (90 mm)	64 / 78,08		103 / 125,66
poszerzony (120 mm)	76 / 92,72		122 / 148,84	

większe próbki kolorów → patrz str. 134-137

Farba poliesterowa ★★★★★

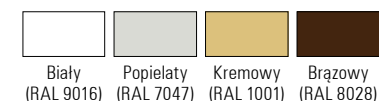

### PORTA POLECA

Ościeżnice z blachy stalowej ocynkowanej lub nierdzewnej (kwasoodpornej), to produkt najwyższej jakości, mający zastosowanie wszędzie tam, gdzie są montowane drzwi o wysokiej odporności na ogień, korozję i niekorzystne czynniki zewnętrzne. Dzięki automatycznej linii malowania proszkowego, powierzchnia blachy wykorzystanej do produkcji jest idealnie gładka i zabezpieczona przed korozją. Ościeżnice te mogą być stosowane praktycznie we wszystkich typach pomieszczeń.

### KONSTRUKCJA

Wersja z blachy ocynkowanej – ościeżnice kątowe są wykonane z blachy stalowej ocynkowanej o grubości 1,2 mm. Ościeżnice są dostępne jako uniwersalne lub lewe i prawe. Szerokość profilu ościeżnicy: 50 mm – Kątowa Mała, 100 mm – Kątowa Duża. Wersja z blachy nierdzewnej (kwasoodpornej) szczotkowanej – ościeżnica kątowa duża składana. Szerokość profilu 100 mm. Ościeżnica jest produkowana i dostarczana jako zestaw trzech elementów pakowanych w karton do samodzielnego złożenia na budowie.

### POKRYCIE

Wykonane z blachy ocynkowanej – ościeżnica jest malowana farbami proszkowymi poliesterowymi w wersji podkładowej.

Wykonanie z blachy nierdzewnej (kwasoodpornej) – brak pokrycia.

### AKCESORIA – w cenie ościeżnicy

Kątowa Duża i Mała do ścianek murowanych:

- Dwa zawiasy czopowe standard
- Trzy zawiasy (w ościeżnicy o wymiarze „100” i „110”)
- Klucz imbusowy
- Uszczelka gumowa na obwodzie ościeżnicy w kolorze beżowym, popielatym lub brązowym
- Kotwy ułatwiające montaż (Kątowa Mała)

Kątowa Duża do ścianek kartonowo-gipsowych:

- Dwa zawiasy czopowe standard
- Trzy zawiasy w ościeżnicy o wymiarze „100”
- Klucz imbusowy
- Uszczelka gumowa na obwodzie ościeżnicy w kolorze beżowym, popielatym lub brązowym
- Specjalne kotwy do ścian kartonowo-gipsowych ułatwiające montaż

### ROZMIAR OŚCIEŻNICY (str. 128, tabela 5)

„60”, „70”, „80”, „90”, „100”, „110”<sup>1</sup> i „120” ÷ „200”<sup>1</sup>

W dwóch wersjach:

- do postawienia na gotowej posadzce „0”
- do zalania w wylewce posadzki „-30”

### UWAGI

- Aprobata Techniczna AT-15-7122/2006, ITB Warszawa (kątowa mała i duża).
- Aprobata Techniczna AT-06-0821/2005, COBR Poznań (duża składana).
- Certyfikat Zgodności nr ITB-1312/W, ITB Warszawa.

### Przykłady montażu

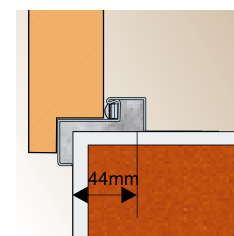

Ościeżnica kątowa mała

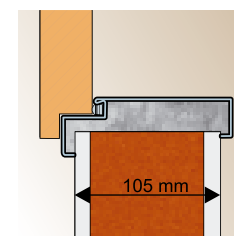

Ościeżnica kątowa duża –  
na murze o grubości 100 mm

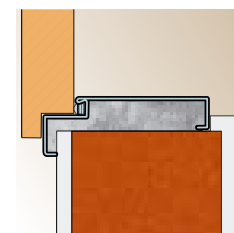

Ościeżnica kątowa duża –  
na murze o grubości  
powyżej 100 mm

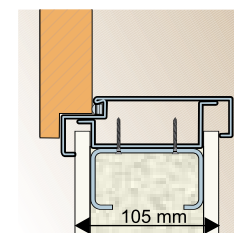

Ościeżnica kątowa duża –  
na ścianach gipsowo-  
kartonowych

<sup>1</sup> Wymiary niedostępne w ościeżnicy ze stali kwasoodpornej.

### DOPLĄTY (opcje)

trzeci zawias w ościeżnicy o wymiarze „60”-„90”	23 / 28,06
wzmocnienie pod samozamykacz	35 / 42,70
próg ze stali nierdzewnej	(str. 125)
dyble montażowe (kątowa duża)	29 / 35,38
ościeżnice do drzwi dwuskrzydłowych	+50%
rozszerzenie profilu ościeżnicy do 150 mm	46 / 56,12
rozszerzenie profilu ościeżnicy od 151 do 270 mm	92 / 112,24
rozszerzenie profilu ościeżnicy od 271 do 390 mm	139 / 169,58

Dodatkowa gwarancja **+12** miesięcy (str. 130)

# REGULOWANA

## ościeżnica wewnątrzlokalowa METALOWA

większe próbki kolorów → patrz str. 134-137

Farba poliesterowa ★★★★★

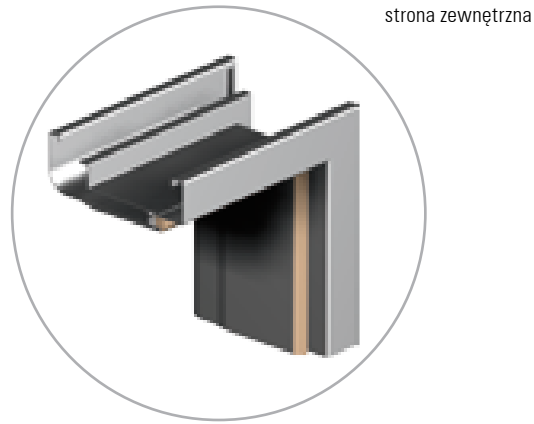
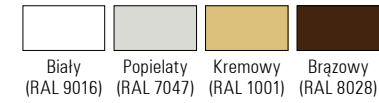

strona zewnętrzna

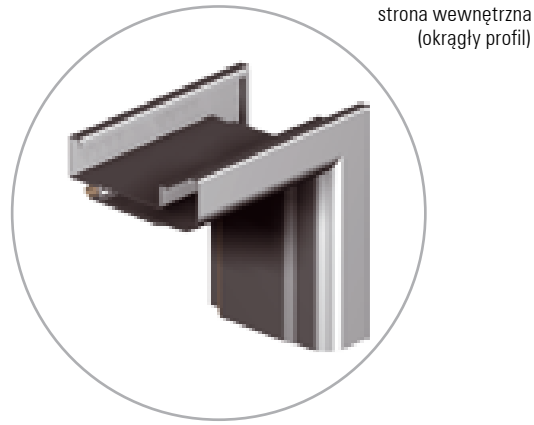

strona wewnętrzna  
(okrągły profil)

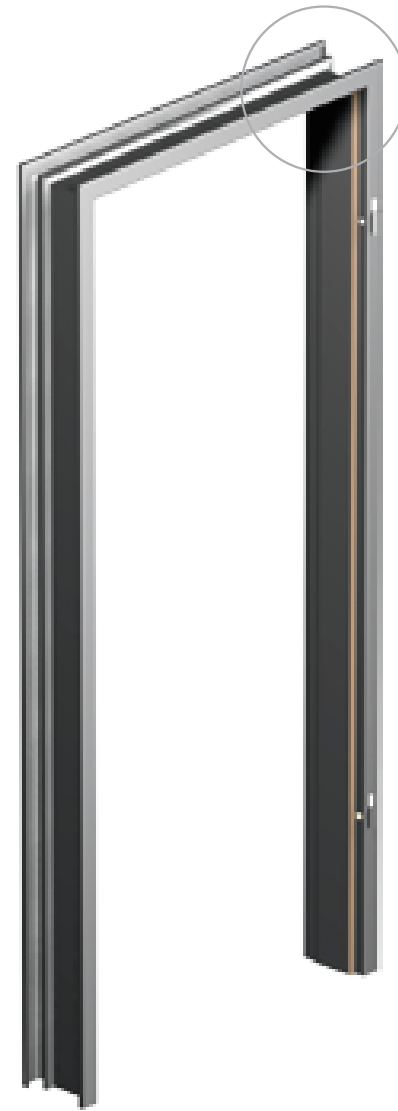

**od 345,- / 420,90**

Ceny: netto / brutto (PLN)

### Ceny ościeżnic regulowanych

Zakres szerokości muru	„60” ÷ „90”	„100”, „110”	„120” ÷ „200”
A 95 ÷ 115 mm	345 / 420,90	403 / 491,66	519 / 633,18
B 120 ÷ 145 mm	369 / 450,18	426 / 519,72	553 / 674,66
C 145 ÷ 170 mm	392 / 478,24	449 / 547,78	588 / 717,36
D 170 ÷ 195 mm	415 / 506,30	473 / 577,06	623 / 760,06
E 195 ÷ 220 mm	438 / 534,36	496 / 605,12	657 / 801,54
F 220 ÷ 245 mm	461 / 562,42	519 / 633,18	692 / 844,24
G 245 ÷ 270 mm	484 / 590,48	542 / 661,24	727 / 886,94
H 270 ÷ 295 mm	507 / 618,54	565 / 689,30	761 / 928,42

Przykłady montażu na murach o różnej grubości

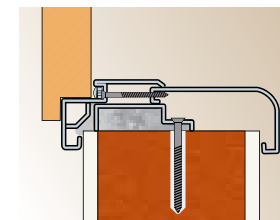
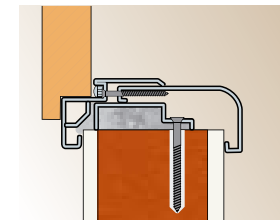

### PORTA POLECA

Ościeżnica regulowana, wykonana z blachy stalowej ocynkowanej. Regulacja szerokości pozwala na swobodne dopasowanie do żądanej szerokości muru. Ościeżnica regulowana może być zastosowana praktycznie we wszystkich typach pomieszczeń – w mieszkaniach, biurach, hotelach, zakładach przemysłowych, a także wszędzie tam, gdzie panują warunki o podwyższonej wilgotności.

### KONSTRUKCJA

Ościeżnica regulowana jest wykonana z najwyższej jakości blachy stalowej ocynkowanej o grubości 1,5 mm.

Ościeżnica składa się z:

- belek głównych: poziomej oraz dwóch pionowych
- listew opaskowych
- uszczelki obwodniowej
- zawiasów czopowych.

### POKRYCIE

Ościeżnica jest malowana proszkowo farbą nawierzchniową.

### AKCESORIA – w cenie ościeżnic

- Dwa zawiasy czopowe standard
- Trzy zawiasy (w ościeżnicy o wymiarze „100” i „110”)
- Kluczyk imbusowy
- Uszczelka gumowa na obwodzie ościeżnicy w kolorze popielatym lub brązowym
- Kołki rozporowe – ościeżnica kotwiona do ściany murowanej
- Wkręty samogwintujące – ościeżnica kotwiona do ściany kartonowo-gipsowej

### ROZMIAR OŚCIEŻNICY (str. 129, tabela 5)

„60”, „70”, „80”, „90”, „100”, „110” i „120” ÷ „200”

Osiem zakresów regulacji ościeżnicy.

Do postawienia na gotowej posadzce „0”.

### UWAGI

- Aprobata Techniczna AT-15-7122/2006, ITB Warszawa.
- Certyfikat Zgodności nr ITB-1312/W, ITB Warszawa.
- Montaż ościeżnicy należy wykonać w pomieszczeniach z ostatecznie wykończonymi ścianami (np. tapety) i podłogą (np. parkiet).

### DOPLĄTY (opcje)

trzeci zawias w ościeżnicy o wymiarze „60”-„90”	23 / 28,06
próg ze stali nierdzewnej	(str. 125)

Dodatkowa gwarancja **+12** miesięcy (str. 130)



# AGAT, OPAL

ościeżnice wewnętrzne wejściowe METALOWE

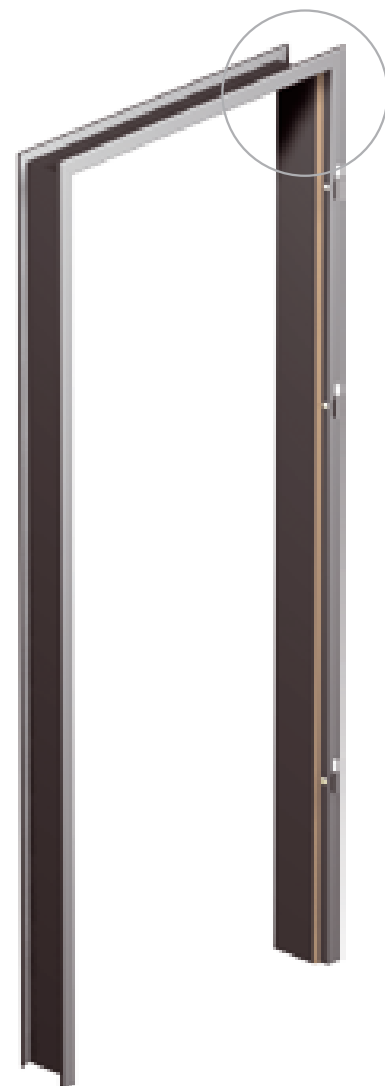
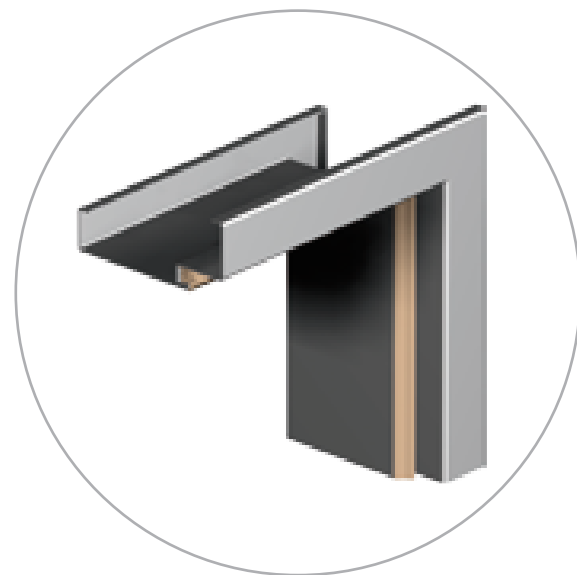

większe próbki kolorów → patrz str. 134-137

Farba poliesterowa ★★★★★

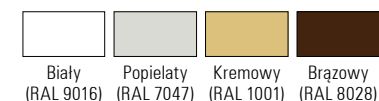

194,- / 236,68

AGAT

275,- / 335,50

OPAL

Ceny: netto / brutto (PLN)

Przykłady montażu

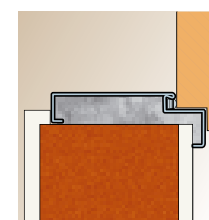

AGAT

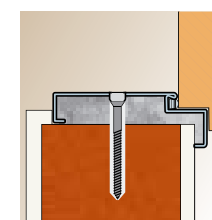

OPAL

# System przesuwny METAL

system naścienny METALOWY  
(bez skrzydła) do drzwi przesuwnych



Farba poliesterowa ★★★★★

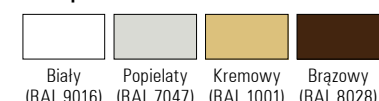

416,- / 507,52

Ceny: netto / brutto (PLN)

## PORTA POLECA

Ościeżnice AGAT i OPAL są przeznaczone do współpracy ze skrzydłami wewnętrznymi wejściowymi o tej samej nazwie. W połączeniu z jakością skrzydeł wejściowych PORTA stworzyliśmy drzwi o najwyższych parametrach technicznych i użytkowych.

## KONSTRUKCJA

Ościeżnice kątowe są wykonane z blachy stalowej ocynkowanej o grubości 1,2 mm (AGAT) lub 1,5 mm (OPAL).

## POKRYCIE

Wykonane z blachy ocynkowanej – ościeżnica są malowane farbami proszkowymi poliesterowymi w wersji podkładowej.

## AKCESORIA – w cenie ościeżnicy – (AGAT)

- Trzy zawiasy czopowe standard
- Klucz imbusowy
- Uszczelka gumowa na obwodzie ościeżnicy w kolorze beżowym, popielatym lub brązowym.

## AKCESORIA – w cenie ościeżnicy – (OPAL)

- Trzy zawiasy czopowe standard
- Klucz imbusowy
- Uszczelka gumowa na obwodzie ościeżnicy w kolorze beżowym, popielatym lub brązowym
- 6 szt. dybli montażowych
- 6 szt. zaślepek

## ROZMIAR OŚCIEŻNICY (str. 127, tabela 3)

„80”, „90”, „100”

Szerokość profilu ościeżnicy: 100 mm

Możliwość zamówienia ościeżnicy w dwóch wersjach:

- do postawienia na gotowej posadzce „0”
- do zalania w wylewce posadzki „-30”

## UWAGI

- Aprobata Techniczna AT-15-7122/2006, ITB Warszawa.
- Certyfikat Zgodności nr ITB-1312/W, ITB Warszawa.

## DOPLĄTY (opcje)

próg ze stali nierdzewnej	(str. 125)
dyble montażowe (AGAT)	29 / 35,38
profil ościeżnicy od 80 do 100 mm	bez dopłaty
rozszerzenie profilu ościeżnicy od 101 do 150 mm	46 / 56,12
rozszerzenie profilu ościeżnicy od 151 do 270 mm	92 / 112,24
rozszerzenie profilu ościeżnicy od 271 do 390 mm	139 / 169,58

## PORTA POLECA

Metalowy system naścienny do drzwi przesuwnych jest przeznaczony do współpracy ze wszystkimi skrzydłami wewnątrzlokalowymi wszędzie tam, gdzie koncepcja wnętrza lub ograniczona powierzchnia nie pozwala na zastosowanie drzwi uchylnych.

## KONSTRUKCJA

Kompletny system składa się z ościeżnicy Kątowej Dużej składanej na mur o szerokości profilu 100 mm wykonanej w wersji „tunel” (tj. bez zawiasów, otworu na zamek i przetłoczenia pod uszczelkę), szyny z wózkami jezdny i osłony szyny oraz belki odbojowej.

Wszystkie elementy zestawu są wykonane z blachy stalowej ocynkowanej i dostarczane zapakowane w karton do samodzielnego złożenia na miejscu budowy.

## POKRYCIE

Ościeżnica, osłona szyny oraz belka odbojowa są malowane proszkowo farbą podkładową.

## AKCESORIA w cenie zestawu

- Uszczelka szczotkowa samoprzylepna
- Element prowadzący i stabilizujący skrzydło w pionie montowany do podłogi

## WYMIAR ZESTAWU (str. 129, tabela 6)

„60”, „70”, „80”, „90”, „100”.

Zestaw jest dostępny jako uniwersalny (tj. bez strony lewej czy prawej) i produkowany w wersji do postawienia na gotowej podłodze – poziom „0”. Zmianę kierunku wysunięcia drzwi można uzyskać poprzez przekreślenie belki odbojowej po lewej lub prawej stronie ościeżnicy.

Dodatkowa gwarancja **+12** miesięcy (str. 130)

# PROJEKT

ościeżnica wewnętrzna wejściowa METALOWA  
wyposażona w okleinowane nakładki maskujące

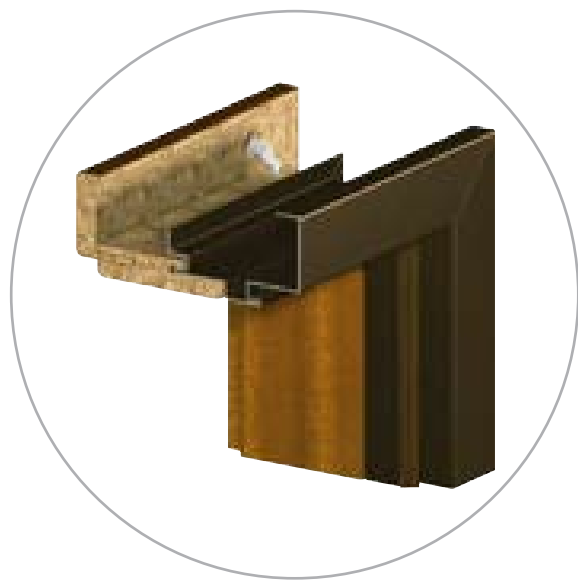

od 320,- / 390,40

(ościeżnica metalowa  
+ nakładka Porta SYSTEM)

Ceny: netto / brutto (PLN)

## Ceny nakładek Porta SYSTEM

Zakres szerokości muru	Okł. CPL HQ	Okł. drewnopodobna	Okł. naturalne
<b>B</b> 140 ÷ 160 mm	126 / 153,72	172 / 209,84	263 / 320,86
<b>C</b> 165 ÷ 185 mm	134 / 163,48	182 / 222,04	275 / 335,50
<b>D</b> 185 ÷ 205 mm	142 / 173,24	192 / 234,24	287 / 350,14
<b>E</b> 205 ÷ 225 mm	150 / 183,00	202 / 246,44	299 / 364,78
<b>F</b> 225 ÷ 245 mm	158 / 192,76	212 / 258,64	311 / 379,42
<b>G</b> 245 ÷ 265 mm	166 / 202,52	222 / 270,84	323 / 394,06
<b>H</b> 265 ÷ 285 mm	174 / 212,28	232 / 283,04	335 / 408,70
<b>I</b> 285 ÷ 305 mm	182 / 222,04	242 / 295,24	347 / 423,34
<b>J</b> 305 ÷ 325 mm	190 / 231,80	252 / 307,44	359 / 437,98
<b>K</b> 325 ÷ 345 mm	198 / 241,56	262 / 319,64	371 / 452,62

Przedstawione w tabeli zakresy szerokości muru dotyczą kompletnych ościeżnic PROJEKT do drzwi GRANIT i EI 30.  
Dla drzwi AGAT, OPAL, KWARC, Rw = 27 dB, Rw = 32 dB, zakresy szerokości należy **pomniejszyć** o 4 mm, dla Rw = 42 dB i EI 60 **powiększyć** o 21 mm.

większe próbki kolorów → patrz str. 134-137

### Okleina drewnopodobna PCV ★★★★★



### Okleina CPL HQ ★★★★★

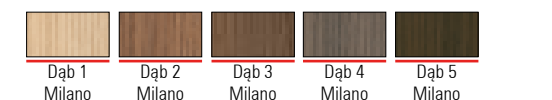

### Okleina naturalna standard ★★★★★

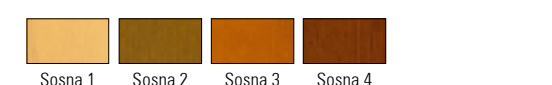

### Okleina naturalna select ★★★★★



### Farba poliestrowa ★★★★★



Rysunek (poglądowy) przekroju ościeżnicy PROJEKT

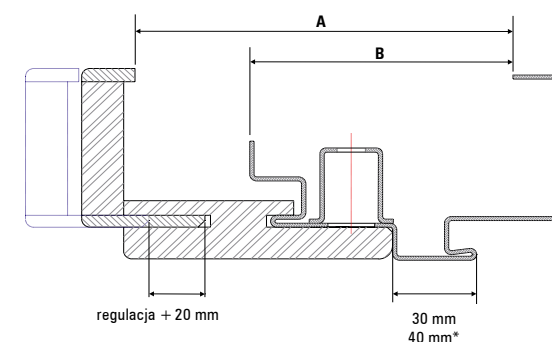

\* dotyczy ościeżnicy do drzwi EI 60

	A	B
<b>GRANIT, EI 30</b>	140 ÷ 345 mm	90 mm
<b>AGAT, OPAL, KWARC, Rw = 27 dB, Rw = 32 dB</b>	136 ÷ 341 mm	86 mm
<b>Rw = 42 dB, EI 60</b>	161 ÷ 366 mm	111 mm

## PORTA POLECA

Skrzydła drzwiowe o wysokich parametrach technicznych gwarantujących najwyższy poziom bezpieczeństwa i komfortu użytkowania najczęściej występują w komplecie z ościeżnicą metalową. Z myślą o podniesieniu estetyki dla pomieszczeń wyposażonych w tego typu drzwi, uzupełniliśmy naszą ofertę o ościeżnicę PROJEKT. Ościeżnica ta przystosowana jest do współpracy z drzwiami typu AGAT, OPAL, KWARC, GRANIT, Rw=27 dB, Rw=32 dB, Rw=42 dB, EI 30, EI 60. Dzięki specjalnie zaprojektowanemu profilowi części metalowej można dokonać łatwego montażu nakładek Porta SYSTEM zapewniających łatwe i estetyczne wykończenie montażu.

## KONSTRUKCJA

Kompletna ościeżnica PROJEKT składa się z:

- ościeżnicy metalowej kątowej z przygotowanym profilem do montażu nakładek Porta SYSTEM wykonanej z blachy stalowej ocynkowanej o grubości 1,2 mm (AGAT), lub 1,5 mm (OPAL, KWARC, GRANIT, Rw=27 dB, Rw = 32 dB, Rw=42 dB, EI 30, EI 60),
- specjalnie nafrezowanych elementów Porta SYSTEM składających się z belki poziomej i dwóch belek pionowych oraz listew opaskowych wykonanych z materiałów drewnopodobnych.

Ościeżnica PROJEKT produkowana jest i dostarczana do klienta w postaci kompletu elementów do składania na miejscu budowy.

## POKRYCIE

Część metalowa ościeżnicy malowana jest proszkowo farbą podkładową w kolorach: biały (RAL 9016), popielaty (RAL 7047), brązowy (RAL 8028), kremowy (RAL 1001). Nakładki Porta SYSTEM pokrywane są następującymi okleinami: CPL HQ, drewnopodobną oraz okleinami z drewna naturalnego.

## AKCESORIA w cenie ościeżnicy

- Standardowe według rodzaju ościeżnicy dopasowane do typu zastosowanego skrzydła.

## ROZMIAR OŚCIEŻNICY (str. 128, tabela 3)

„80”, „90”, „100”.

Możliwość zamówienia części metalowej ościeżnicy w dwóch wersjach:

- do postawienia na gotowej posadzce „0”
- do zalania w wylewce posadzki „-30”

## UWAGI:

- Aprobata Techniczna AT-15-7122/2006, ITB Warszawa.
- Certyfikat Zgodności nr ITB-1312/W, ITB Warszawa.
- Minimalna grubość muru stanowi dolną wartość zakresu – wymiar „A”.
- Cena ościeżnicy PROJEKT jest równa cenie standardowej ościeżnicy metalowej stanowiącej komplet do danego rodzaju drzwi technicznych lub wejściowych powiększonej o cenę nakładki Porta SYSTEM przedstawionej w tabeli na str. 112.

# Naświetla

naświetla wewnętrzne regulowane Porta SYSTEM



od 65,- / 79,30

(za 1 m.b.)

Ceny: netto / brutto (PLN)

Konstrukcja naświetla



## Ceny 1 m.b. naświetli wewnętrznych regulowanych

Zakres szerokości muru	Okł. Minimax lub Portadecor	Okł. CPL HQ lub Portadur	Okł. drewnopodobna	Okł. naturalne
A 75 ÷ 95 mm	65 / 79,30	69 / 84,18	83 / 101,26	88 / 107,36
B 95 ÷ 115 mm	69 / 84,18	74 / 90,28	88 / 107,36	95 / 115,90
C 120 ÷ 140 mm	74 / 90,28	80 / 97,60	95 / 115,90	102 / 124,44
D 140 ÷ 160 mm	80 / 97,60	84 / 102,48	101 / 123,22	108 / 131,76
E 160 ÷ 180 mm	84 / 102,48	88 / 107,36	107 / 130,54	116 / 141,52
F 180 ÷ 200 mm	87 / 106,14	93 / 113,46	111 / 135,42	120 / 146,40
G 200 ÷ 220 mm	92 / 112,24	98 / 119,56	118 / 143,96	128 / 156,16
H 220 ÷ 240 mm	97 / 118,34	104 / 126,88	124 / 151,28	133 / 162,26
I 240 ÷ 260 mm	102 / 124,44	108 / 131,76	130 / 158,60	141 / 172,02
J 260 ÷ 280 mm	106 / 129,32	112 / 136,64	135 / 164,70	147 / 179,34
K 280 ÷ 300 mm	110 / 134,20	118 / 143,96	141 / 172,02	153 / 186,66

Ceny dotyczą 1 metra bieżącego naświetla liczonego we wrębie.

Naświetla pokryte okleinami naturalnymi są również dostępne w wersji nielakierowanej – do wykończenia we własnym zakresie w cenie niższej o 2,20 zł (netto) za metr bieżący od ceny naświetla polakierowanego, oraz w okleinie do samodzielnego lakierowania w cenie naświetla w okleinie Portadecor.

większe próbki kolorów → patrz str. 134-137

### Okleina Minimax ★★★

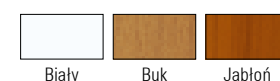

### Okleina Portadecor ★★★

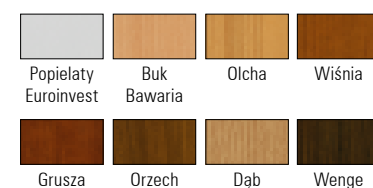

### Okleina Portadur ★★★★★

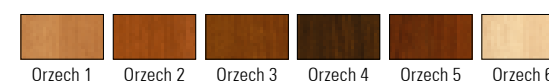

### Okleina drewnopodobna PCV ★★★★★



### Okleina CPL HQ ★★★★★

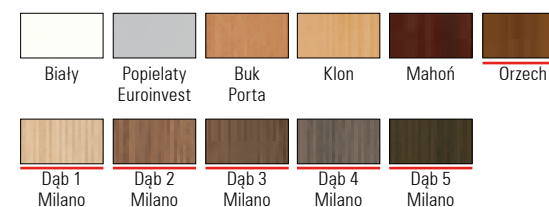

### Okleina naturalna standard ★★★★★



### Okleina naturalna select ★★★★★



### Zakresy regulacji naświetli

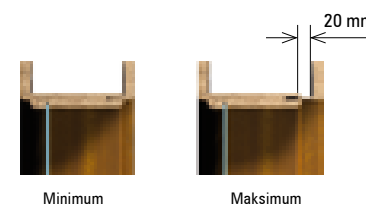

### PORTA POLECA

Do przeszklenia ścianek działowych i doświetlenia pomieszczeń warto zastosować nowoczesne i funkcjonalne rozwiązanie w formie naświetli. Są one rozwinięciem oferty ościeżnic Porta SYSTEM i wykorzystują podobną technologię produkcji. Bogata kolorystyka, szybki i prosty montaż, to cechy decydujące o popularności tej oferty. Dzięki naświetlom pomieszczenia mogą zostać podświetlone bez utraty światła.

### KONSTRUKCJA

Naświetla składają się z belek głównych (dwóch poziomych oraz dwóch pionowych wykonanych z materiałów drewnopochodnych), kompletu listew przyszybowych, łączników belek głównych oraz listew opaskowych. Naświetla są produkowane i dostarczane do Klienta w postaci kompletu elementów przeznaczonych do składania w miejscu montażu.

### POKRYCIE

Naświetla są pokrywane następującymi okleinami: Minimax, Portadecor, Portadur, drewnopodobną, CPL HQ oraz okleinami z drewna naturalnego. Kolory oklein są dopasowane do kolorystyki skrzydeł drzwiowych znajdujących się w standardowej ofercie PORTA KMI Poland.

### WYMIARY

W jedenastu zakresach grubości muru, od 75 mm do 300 mm. Naświetle zespolone z Porta SYSTEM (str. 127, tabela 1), standardowa wysokość we wrębie wynosi 270 mm.

### UWAGI

- Minimalna długość boku naświetla (liczona we wrębie) wynosi 370 mm, a maksymalna długość boku naświetla (liczona we wrębie) wynosi: dla oklein Portadecor, Portadur i oklein syntetycznych – 2300 mm, dla laminatów CPL HQ – 2500 mm, dla oklein naturalnych – 2300 mm.
- Naświetle nie jest wyposażone w szybę. Zalecane stosowanie szyby o grubości 4 ÷ 6 mm.
- Montaż naświetla należy wykonać w pomieszczeniach z ostatecznie wykończonymi ścianami (np. tapety) i podłogą (np. parkiet).

### DOPLĄTY – za naświetle górne zespolone z Porta SYSTEM (opcje)

okleina Minimax lub Portadecor	120 / 146,40
okleina CPL HQ lub Portadur	140 / 170,80
okleina drewnopodobna	160 / 195,20
okleina naturalna	180 / 219,60

DOPLĄTY mają zastosowanie do cen Porta SYSTEM – skrzydła pojedyncze (patrz tabela str. 114). Są niezależne od zakresu szerokości muru.

Dodatkowa gwarancja +12 miesięcy (str. 130)

# System przesuwny PORTA

system ścienny do drzwi przesuwnych (bez skrzydła)



od 291,- / 355,02

Ceny: netto / brutto (PLN)

## Ceny systemu ściennego Porta SYSTEM

	Okł. Minimax lub Portadecor	Okł. CPL HQ lub Portadur	Okł. drewnopodobna	Okł. naturalne
	291 / 355,02	291 / 355,02	291 / 355,02	400 / 488,00

## Ceny ościeżnic Porta SYSTEM – w wersji „tunel”

Zakres szerokości muru	Okł. Minimax lub Portadecor	Okł. CPL HQ lub Portadur	Okł. drewnopodobna	Okł. naturalne
A 75 ÷ 95 mm	221 / 269,62	233 / 284,26	269 / 328,18	355 / 433,10
B 95 ÷ 115 mm	229 / 279,38	243 / 296,46	281 / 342,82	369 / 450,18
C 120 ÷ 140 mm	238 / 290,36	254 / 309,88	293 / 357,46	382 / 466,04
D 140 ÷ 160 mm	246 / 300,12	265 / 323,30	307 / 374,54	397 / 484,34
E 160 ÷ 180 mm	255 / 311,10	274 / 334,28	320 / 390,40	412 / 502,64
F 180 ÷ 200 mm	264 / 322,08	282 / 344,04	334 / 407,48	426 / 519,72
G 200 ÷ 220 mm	271 / 330,62	292 / 356,24	349 / 425,78	443 / 540,46
H 220 ÷ 240 mm	280 / 341,60	302 / 368,44	362 / 441,64	459 / 559,98
I 240 ÷ 260 mm	289 / 352,58	311 / 379,42	377 / 459,94	475 / 579,50
J 260 ÷ 280 mm	298 / 363,56	318 / 387,96	395 / 481,90	494 / 602,68
K 280 ÷ 300 mm	306 / 373,32	328 / 400,16	411 / 501,42	510 / 622,20

Ościeżnice pokryte okleinami naturalnymi są również dostępne w wersji nielakerowanej – do wykończenia we własnym zakresie, cena niższa o 22 zł (netto) od ceny ościeżnicy polakerowanej. Ościeżnice są również dostępne w okleinie do samodzielnego lakierowania w cenie ościeżnic w okleinie Portadecor.

większe próbki kolorów → patrz str. 134-137

### Okleina Minimax ★★★

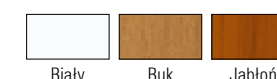

### Okleina Portadecor ★★★

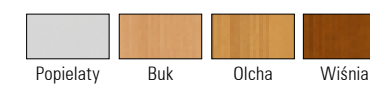

### Okleina Portadur ★★★★★

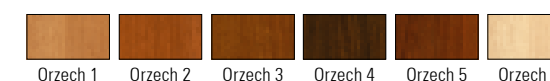

### Okleina drewnopodobna PCV ★★★★★



### Okleina CPL HQ ★★★★★



### Okleina naturalna standard ★★★★★

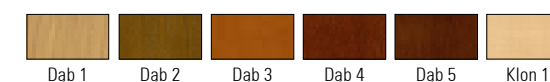

### Okleina naturalna select ★★★★★

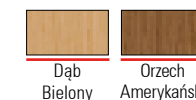

## PORTA POLECA

Są miejsca, w których zastosowanie uchylnych drzwi jest niemożliwe, ze względu na bardzo małą powierzchnię bądź też koncepcję zaplanowanego wnętrza. W takich sytuacjach proponujemy system drzwi przesuwnych oparty na bazie ościeżnicy Porta SYSTEM (we wszystkich jej kolorach) wraz z układem jezdnym, osłoną oraz belką odbojową.

Kompletny zestaw składa się z:

- systemu ściennego
- ościeżnicy (w wersji wykonania „tunel”)
- skrzydła (w wersji wykonania „przesuwne”)

## KONSTRUKCJA

Oferowany system składa się z szyny wraz z wózkami jezdny, osłony szyny oraz z belki odbojowej. Osłona i belka odbojowa są wykonane z płyty wiórowej i MDF-u, oklejone są okleinami w kolorystyce zgodnej z ofertą ościeżnicy Porta System.

## POKRYCIE

Ościeżnice są pokrywane następującymi okleinami: Minimax, Portadecor, Portadur, drewnopodobną, CPL HQ oraz okleinami z drewna naturalnego. Kolory oklein dopasowane są do kolorystyki skrzydeł drzwiowych znajdujących się w standardowej ofercie PORTA KMI Poland.

## AKCESORIA w cenie zestawu

- Szyna z wózkami jezdny
- Zaczep zamka
- Uszczelka szczotkowa samoprzylepna
- Element prowadzący i stabilizujący skrzydło w pionie montowany do podłogi

## ROZMIARY ZESTAWU

Jednoskrzydłowy. Do skrzydeł o szerokości: „60”, „70”, „80”, „90”, „100”

## UWAGI

- Montaż zestawu należy wykonać w pomieszczeniach z ostatecznie wykończonymi ścianami (np. tapety) i podłogą (np. parkiet).
- Zestaw jest uniwersalny co do kierunku i wysunięcia skrzydła. Kierunek można zmienić poprzez przekręcenie belki odbojowej po lewej lub prawej stronie tunelu PORTA System.
- „Tunel” Porta SYSTEM oznacza ościeżnicę w wersji bez uszczelki, zaczepu zamka i bez zawiasów oraz bez przygotowanych pod nie gniazd.

# System przesuwny ALU

system naścienny do drzwi przesuwnych (bez skrzydła)



od 550,- / 671,00

Ceny: netto / brutto (PLN)

## Ceny systemu naściennego ALU System

Szerokość „tunelu”	„60”	„70”	„80”	„90”	„130”	„150”	„170”
	550 / 671,00	610 / 744,20	670 / 817,40	730 / 890,60	1159 / 1413,98	1273 / 1553,06	1387 / 1692,14

## Ceny ościeżnic Porta SYSTEM – w wersji „tunel”

Zakres szerokości muru	Okł. Minimax lub Portadecor	Okł. CPL HQ lub Portadur		Okł. drewnopodobna		Okł. naturalne		
		jednoskrz.	dwuskrzydł.	jednoskrz.	dwuskrzydł.	jednoskrz.	dwuskrzydł.	
A 75 ÷ 95 mm	221 / 269,62	331 / 403,82	233 / 284,26	350 / 427,00	269 / 328,18	403 / 491,66	355 / 433,10	533 / 650,26
B 95 ÷ 115 mm	229 / 279,38	344 / 419,68	243 / 296,46	364 / 444,08	281 / 342,82	422 / 514,84	369 / 450,18	553 / 674,66
C 120 ÷ 140 mm	238 / 290,36	356 / 434,32	254 / 309,88	379 / 462,38	293 / 357,46	440 / 536,80	382 / 466,04	573 / 699,06
D 140 ÷ 160 mm	246 / 300,12	371 / 452,62	265 / 323,30	397 / 484,34	307 / 374,54	461 / 562,42	397 / 484,34	595 / 725,90
E 160 ÷ 180 mm	255 / 311,10	382 / 466,04	274 / 334,28	412 / 502,64	320 / 390,40	481 / 586,82	412 / 502,64	617 / 752,74
F 180 ÷ 200 mm	264 / 322,08	396 / 483,12	282 / 344,04	423 / 516,06	334 / 407,48	500 / 610,00	426 / 519,72	641 / 782,02
G 200 ÷ 220 mm	271 / 330,62	408 / 497,76	292 / 356,24	438 / 534,36	349 / 425,78	522 / 636,84	443 / 540,46	665 / 811,30
H 220 ÷ 240 mm	280 / 341,60	421 / 513,62	302 / 368,44	453 / 552,66	362 / 441,64	544 / 663,68	459 / 559,98	688 / 839,36
I 240 ÷ 260 mm	289 / 352,58	434 / 529,48	311 / 379,42	465 / 567,30	377 / 459,94	567 / 691,74	475 / 579,50	712 / 868,64
J 260 ÷ 280 mm	298 / 363,56	445 / 542,90	318 / 387,96	478 / 583,16	395 / 481,90	591 / 721,02	494 / 602,68	741 / 904,02
K 280 ÷ 300 mm	306 / 373,32	459 / 559,98	328 / 400,16	491 / 599,02	411 / 501,42	616 / 751,52	510 / 622,20	767 / 935,74

Ościeżnice pokryte okleinami naturalnymi są również dostępne w wersji nielakierowanej – do wykończenia we własnym zakresie, cena niższa o 22 zł (netto) od ceny ościeżnicy polakierowanej. Ościeżnice są również dostępne w okleinie do samodzielnego lakierowania w cenie ościeżnic w okleinie Portadecor.

większe próbki kolorów → patrz str. 134-137

### Okleina Minimax ★★★

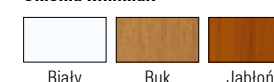

### Okleina Portadecor ★★★

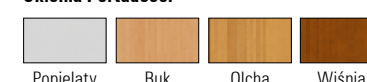

### Okleina Portadur ★★★★★

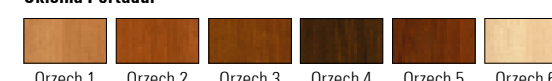

### Okleina drewnopodobna PCV ★★★★★



### Okleina CPL HQ ★★★★★

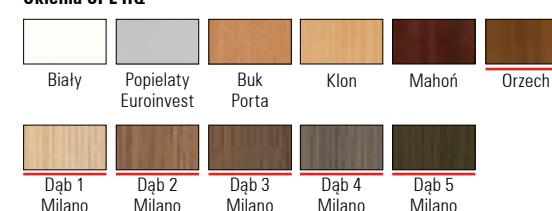

### Okleina naturalna standard ★★★★★

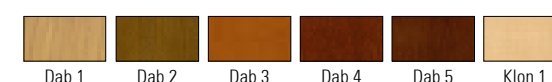

### Okleina naturalna select ★★★★★

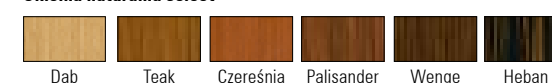

## PORTA POLECA

ALU System to kolejna propozycja systemu przesuwnego charakteryzująca się bardzo wysoką estetyką wykonania. To idealne rozwiązanie dla nowoczesnych wnętrz. Układ jezdny wykonany z aluminium nadaje systemowi wrażenie nowoczesności oraz lekkości konstrukcji.

Kompletny zestaw składa się z:

- systemu naściennego
- ościeżnicy (w wersji wykonania „tunel”)
- skrzydła (w wersji wykonania „przesuwne”)

## KONSTRUKCJA

Oferowany system składa się z szyny jezdnej oraz profilu podtrzymującego skrzydło. Oba elementy wykonane są z estetycznego aluminium.

## POKRYCIE

Ościeżnice Porta SYSTEM w wersji wykonania „tunel” pokrywane są następującymi okleinami: Minimax, Portadecor, Portadur, drewnopodobną, CPL HQ oraz okleinami z drewna naturalnego.

Kolory oklein dopasowane są do kolorystyki skrzydeł drzwiowych znajdujących się w standardowej ofercie PORTA KMI Poland.

## AKCESORIA – w cenie zestawu

- Szyna jezdna
- Profil podtrzymujący skrzydło
- Element prowadzący i stabilizujący skrzydło w pionie montowany do podłogi

## ROZMIARY ZESTAWU

Jednoskrzydłowy. Do światła w przejściu o szerokości: „60”, „70”, „80”, „90”.  
Dwuskrzydłowy. Do światła w przejściu o szerokości: „130”, „150”, „170”<sup>1</sup>

## UWAGI

- Montaż zestawu należy wykonać w pomieszczeniach z ostatecznie wykończonymi ścianami (np. tapety) i podłogą (np. parkiet).
- Zestaw jest uniwersalny co do kierunku i wysunięcia skrzydła.
- „Tunel” Porta SYSTEM oznacza ościeżnicę w wersji bez uszczelki, zaczepu zamka i bez zawiasów oraz bez przygotowanych pod nie gniazd.

<sup>1</sup> W celu prawidłowego zestawienia systemu do ościeżnicy „tunel” należy dobrać skrzydła o jeden rozmiar większe, np.: dla „tunelu” szerokości „70” -> „80”, dla „80” -> „90”, dla „150” -> 2x „80” itd.

# System przesuwny KOMPAKT

system do drzwi przesuwnych (bez skrzydła) – do zabudowy w ścianie



od 925,- / 1128,50

Ceny: netto / brutto (PLN) (ościeżnica + kasety)

## Ceny systemu wewnątrzściennego KOMPAKT System (ościeżnica + kasety)

Okł. Minimax lub Portadecor		Okł. CPL HQ lub Portadur		Okł. drewnopodobna		Okł. naturalne	
jednoskrz.	dwuskrzydł.	jednoskrz.	dwuskrzydł.	jednoskrz.	dwuskrzydł.	jednoskrz.	dwuskrzydł.
925 / 1128,50	1538 / 1876,36	946 / 1154,12	1564 / 1908,08	999 / 1218,78	1623 / 1980,06	1249 / 1523,78	1890 / 2305,80

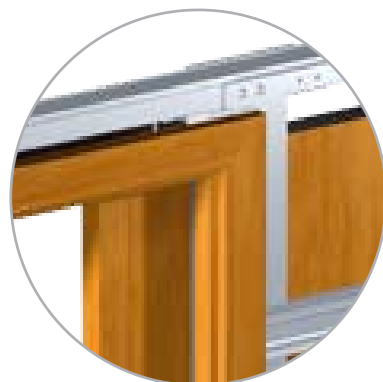

większe próbki kolorów → patrz str. 134-137

### Okleina Minimax ★★★



### Okleina Portadecor ★★★



### Okleina Portadur ★★★★★

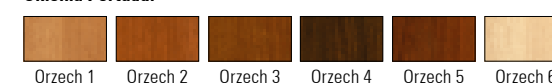

### Okleina drewnopodobna PCV ★★★★★



### Okleina CPL HQ ★★★★★



### Okleina naturalna standard ★★★★★

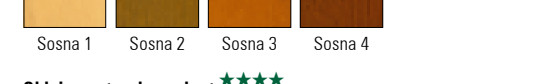
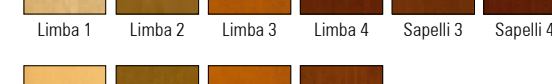
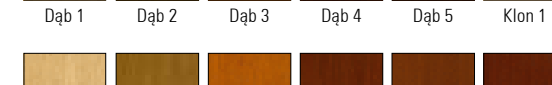

### Okleina naturalna select ★★★★★

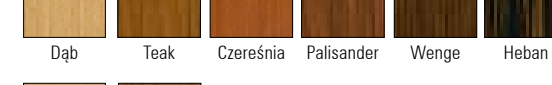

## PORTA POLECA

System przesuwny do zabudowy w ścianie to eleganckie rozwiązanie, które gwarantuje maksymalne wykorzystanie powierzchni użytkowej pomieszczenia. Dyskretna konstrukcja zabudowana w ścianie gipsowej pozwala na montaż drzwi wszędzie tam gdzie zastosowanie drzwi uchylnych burzy koncepcję zaprojektowanego wnętrza lub jest wręcz niemożliwe.

Kompletny zestaw składa się z:

- kasety konstrukcyjnej
- ościeżnicy
- skrzydła (w wersji wykonania „przesuwne”)

## KONSTRUKCJA

Oferowany system składa się z kasety stanowiącej konstrukcję wewnątrz ściany wraz z wózkami jezdnyymi, szyny oraz ościeżnicy wykonanej z płyty wiórowej i MDF-u, oklejone okleinami w kolorystyce zgodnej z ofertą ościeżnic Porta SYSTEM.

## POKRYCIE

Ościeżnice są pokrywane następującymi okleinami: Minimax, Portadecor, Portadur, drewnopodobną, CPL HQ oraz okleinami z drewna naturalnego.

Kolory oklein dopasowane są do kolorystyki skrzydeł drzwiowych znajdujących się w standardowej ofercie PORTA KMI Poland.

## AKCESORIA – w cenie zestawu

- Kasety konstrukcyjna
- Szyna z wózkami jezdnyymi
- Zaczep zamka
- Uszczelka szczotkowa przeciwkurzowa wciskana
- Element prowadzący i stabilizujący skrzydło w pionie montowany do podłogi
- Ościeżnica

## ROZMIARY ZESTAWU

Jednoskrzydłowy: „60”, „70”, „80”, „90”, „100”

Dwuskrzydłowy: „120” ÷ „200”

## UWAGI

- System przygotowany do ścianek kartonowo-gipsowych o szerokości 125 mm.
- Montażu ościeżnicy i skrzydła należy dokonać w pomieszczeniach z ostatecznie wykończonymi ścianami (np. tapety) i podłogą (np. parkiet).

## DOPLĄTY (opcje)

system synchronizacji zamykania skrzydeł w drzwiach podwójnych

150 / 183,00

Dodatkowa gwarancja +12 miesięcy (str. 130)

# Kolekcja klamek 2009

**nowość**

## LOGO

Klamka metalowa z rozetą	zwykła	patentowa	z blokadą WC
złoty, srebrny	190 / 231,80	190 / 231,80	210 / 256,20



## FLUO

Klamka metalowa z rozetą	zwykła	patentowa	z blokadą WC
złoty, srebrny	210 / 256,20	210 / 256,20	230 / 280,60



## NOVA

Klamka metalowa z rozetą	zwykła	patentowa	z blokadą WC
złoty, złoty matowy	70 / 85,40	70 / 85,40	85 / 103,70
srebrny, srebrny matowy	80 / 97,60	80 / 97,60	95 / 115,90



## LINK

Klamka metalowa z rozetą	zwykła	patentowa	z blokadą WC
złoty, złoty matowy	70 / 85,40	70 / 85,40	85 / 103,70
srebrny, srebrny matowy	80 / 97,60	80 / 97,60	95 / 115,90



## MINIMAX

Klamka (72) metalowa	zwykła	patentowa	z blokadą WC
biały	17 / 20,74	17 / 20,74	17 / 20,74



zwykła      patentowa      z wkładką WC

## MINIMAX

Klamka (72) metalowa	zwykła	patentowa	z blokadą WC
złoty, srebrny	24 / 29,28	24 / 29,28	24 / 29,28



zwykła      patentowa      z blokadą WC

## ARKADIA

Klamka (72) metalowa	zwykła	patentowa	z blokadą WC
złoty, srebrny, brązowy	48 / 58,56	48 / 58,56	65 / 79,30

## PORTA (klasa „C”)

Klamka (72) metal. (złoty, tytanowy, brązowy)	
z uchwytem standardowym	156 / 190,32
z uchwytem „gałka”	166 / 202,52
szyld do górnego zamka	87 / 106,14

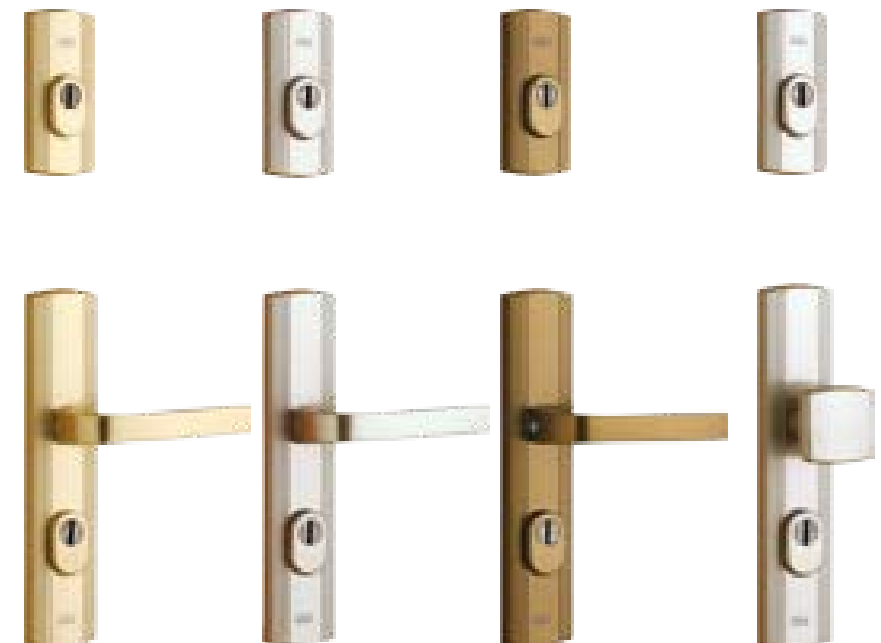

## ECO

(klasa zabezpieczenia 3 wg PN EN 1906)	
Klamka (72) metal. (jasnozłoty, srebrny, brązowy)	
z uchwytem standardowym	79 / 96,38
z uchwytem „gałka”	79 / 96,38
szyld do górnego zamka	29 / 35,38



## MINI

Klamka (72) plastik. czarna do skrzydeł metalowych	
na klucz zwykły i patentowy	11 / 13,42



## EDEL

Klamka ze stali nierdzewnej z rozetą	
na klucz patentowy	87 / 106,14

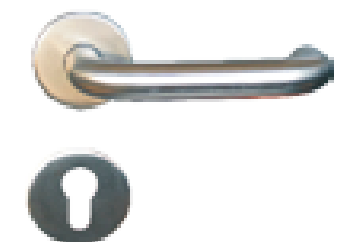

# Akcesoria dodatkowe

## LISTWY MASKUJĄCE



Listwy płaskie

Listwy zaokrąglone

Ćwierćwałek (2,15 m)

### Ceny listew maskujących

	Okł. Minimax lub Portadecor		Okł. CPL HQ lub Portadur		Okł. drewnopodobna		Okł. naturalne	
	jednoskrzydł.	dwuskrzydł.	jednoskrzydł.	dwuskrzydł.	jednoskrzydł.	dwuskrzydł.	jednoskrzydł.	dwuskrzydł.
Listwy płaskie*	44 / 53,68	44 / 53,68	51 / 62,22	51 / 62,22	70 / 85,40	85 / 103,70	78 / 95,16	116 / 141,52
Listwy zaokrąglone*	47 / 57,34	58 / 70,76	57 / 69,54	70 / 85,40	74 / 90,28	92 / 112,24	78 / 95,16	116 / 141,52
Listwy przymykowe	-	-	-	-	-	-	-	44 / 53,68
Ćwierćwałek**	10 / 12,20		12 / 14,64		15 / 18,30		20 / 24,40	

\* Komplet na jedną stronę.

\*\* Cena za 1 szt. długości 2150 mm.

## BULAJ ZE STALI NIERDZEWNEJ

Bulaj jest dostępny tylko w skrzydłach z wypełnieniem z płyty wiórowej otworowej, w następujących modelach skrzydeł płaskich: MINIMAX, Porta DECOR, okleinowane CPL HQ, ENDURO, Porta NOVA, Porta LINE, Porta CLASSIC, Nova NATURA, Natura LINE. Średnica wewnętrzna wynosi 250 mm dla skrzydeł „60” i „70”, oraz 300 mm dla pozostałych. Do wyboru jest przezroczysta lub matowa szyba bezpieczna klasy 2 o grubości 6 mm.

Dopłata za bulaj – 370 zł / 451,40 zł brutto.



## OTWORY WENTYLACYJNE

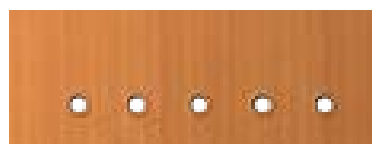

Tuleje wentylacyjne I rząd (różne kolory):  
24 zł / 29,28 zł brutto

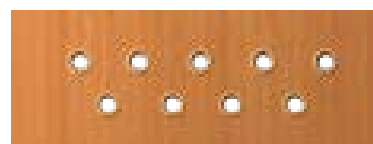

Tuleje wentylacyjne II rzędy (różne kolory):  
24 zł / 29,28 zł brutto



Podcięcie wentylacyjne:  
24 zł / 29,28 zł brutto



Kratka wentylacyjna z osadzeniem (różne kolory):  
24 zł / 29,28 zł brutto  
Kratka spełnia warunki wentylacji łazienek zgodnie z przepisami prawa budowlanego.



Szczelina wentylacyjna:  
24 zł / 29,28 zł brutto



Przygotowanie skrzydła do skrótu  
(maks. 60 mm):  
24 zł / 29,28 zł brutto

## ZAWIASY I NAKŁADKI

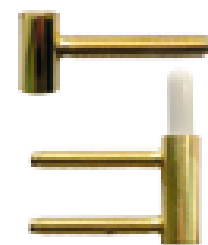

Sprzedaż zawiasów standard na sztuki:\*  
8,80 zł / 10,74 zł brutto (za kpl.)  
Dostępne kolory: złoty, srebrny.



Sprzedaż zawiasów na sztuki:  
8,80 zł / 10,74 zł brutto (za kpl.)

Dopłata za trzeci zawias:  
w ościeżnicy metalowej ocynkowanej:  
23 zł / 28,06 zł brutto



Sprzedaż zawiasów czopowych „PORTA” na sztuki:\*  
14,80 zł / 18,06 zł brutto (za kpl.)

Dostępne kolory: złoty, złoty matowy, srebrny, srebrny matowy.

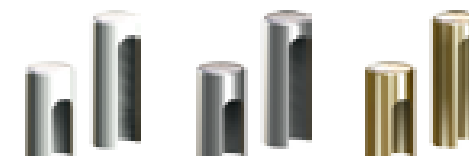

Nakładki na zawiasy standard do drzwi wewnętrzzłokalowych (kpl. na jeden zawias):  
kolor biały 3,20 zł / 3,89 zł brutto,  
kolor srebrny matowy, chrom polysk, złoty 4,30 zł / 5,25 zł brutto

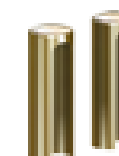

Nakładki na zawiasy do drzwi zewnętrznych GDYNIA i WROCŁAW (kpl. na jeden zawias):  
kolor złoty lub srebrny 22 zł / 26,84 zł brutto

## DODATKOWE WYPOSAŻENIE



Pochwyty okrągłe do drzwi przesuwanych – w cenie skrzydła:  
kolor srebrny (skrzydła białe) i złoty (pozostałe kolory skrzydeł)



Zamek hakowy z pochwytem bocznymi i czołowym, do drzwi przesuwanych:  
Dostępne w kolorach: złoty, złoty matowy, srebrny, srebrny matowy  
139 zł / 169,58 zł brutto



Pochwyty boczne do drzwi przesuwanych:  
64 zł / 78,08 zł brutto (za kpl.)  
Dostępne w kolorach: złoty, złoty matowy, srebrny, srebrny matowy.



Wizjer szerokokątny  
kolor: srebrny 29 zł / 35,38 zł brutto



Dwie wkładki patentowe klasy „B”  
kolor: srebrny, złoty  
79 zł / 96,38 zł brutto

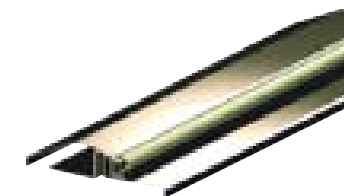

Próg ze stali nierdzewnej do ościeżnic produkcji PORTA:  
standardowy (90 mm) – 64 zł / 78,08 brutto  
poszerzony (120 mm) – 76 zł / 92,72 brutto

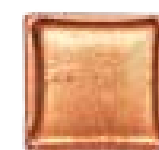

wzór A

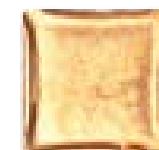

wzór B

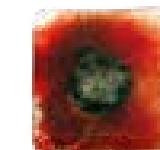

wzór C



wzór D



wzór E



wzór F

Szkłana aplikacja: 13 zł / 15,86 zł brutto



# Akcesoria dodatkowe

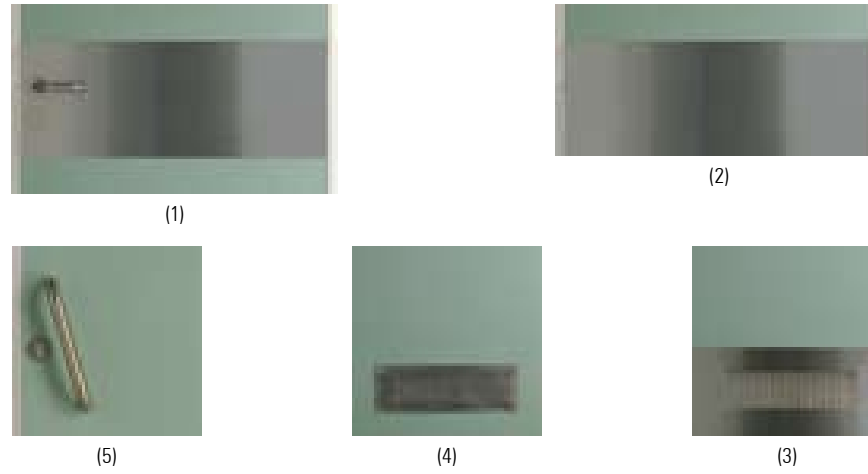

## Wyposażenie drzwi ENDURO

(1) Panel górny (kpl. na dwie strony)	99 / 120,78
(2) Panel dolny (kpl. na dwie strony)	99 / 120,78
(3) Panel dolny wentylacyjny (kpl. na dwie strony)	110 / 134,20
(4) Kratka wentylacyjna (kpl. na dwie strony)	88 / 107,36
(5) Pochwyt prosty (kpl. na jedną stronę)	198 / 241,56
(6) Wykonanie w wersji wahadkowej	447 / 545,34

# Wymiary montażowe drzwi

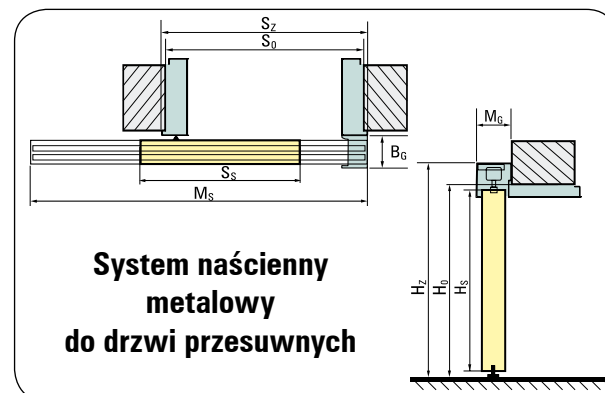
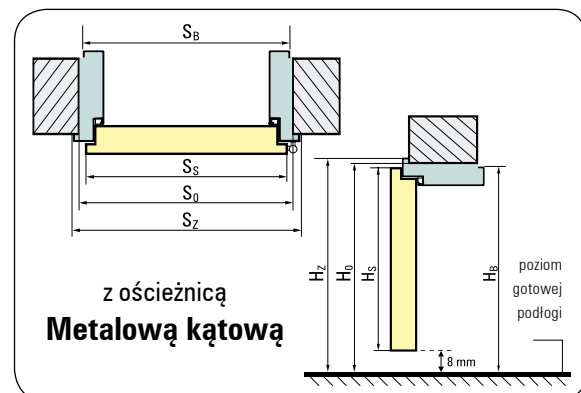
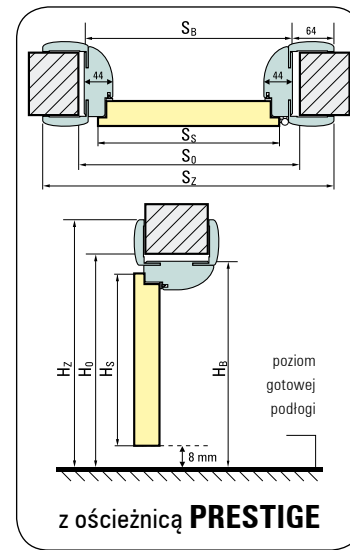
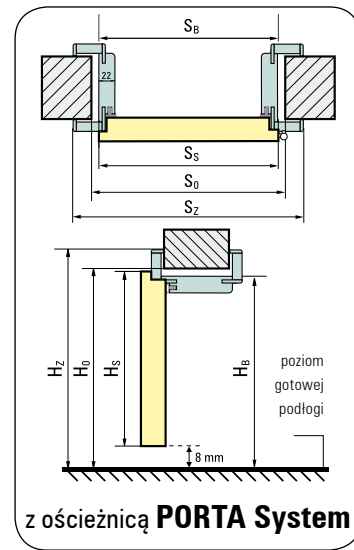
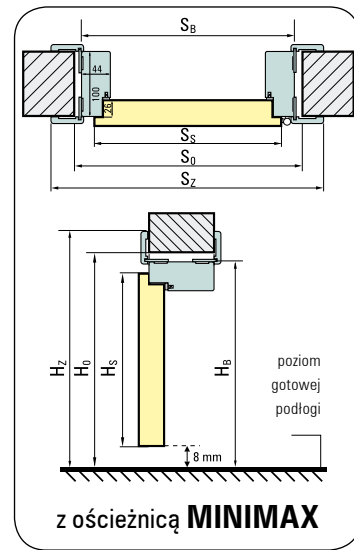

# Tabele wymiarów drzwi

## LEGENDA DO WYMIARÓW

- $S_S$  – całkowita szerokość skrzydła drzwiowego (łącznie z przylgami)
- $H_S$  – całkowita wysokość skrzydła drzwiowego (łącznie z przylgą)
- $D_S$  – grubość skrzydła drzwiowego
- $S_0$  – szerokość otworu w murze przygotowanego do osadzenia ościeżnicy
- $H_0$  – wysokość otworu w murze przygotowanego do osadzenia ościeżnicy, mierzone od poziomu wykończonej podłogi
- $S_B$  – szerokość ościeżnicy, wymiar bez listew maskujących
- $H_B$  – wysokość ościeżnicy, wymiar bez listew maskujących
- $S_Z$  – szerokość całkowita ościeżnicy, wymiar z listwami maskującymi
- $H_Z$  – wysokość całkowita ościeżnicy, wymiar z listwami maskującymi
- $M_S$  – szerokość maskownicy systemu przesuwnego
- $M_G$  – grubość maskownicy systemu przesuwnego
- $B_G$  – grubość belki odbojowej systemu przesuwnego
- $T_{S/W}$  – dopuszczalna tolerancja odchyłki szerokości/wysokości otworu w murze

Wszystkie wymiary – w milimetrach [mm].

## STRONY DRZWI

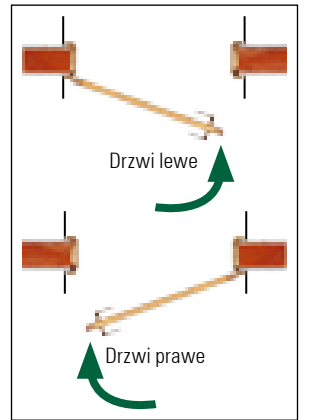

## Drzwi WEWNĄTRZLOKALOWE Tabela 1

	Rozmiar	$S_S$	$H_S$	$D_S$	$S_0$	$H_0$	$S_B$	$H_B$	$S_Z$	$H_Z$	$T_{S/W}$
z ościeżnicami: Minimax 60 mm Minimax 100 mm MDF w naturalnej okl.	60	644	2030	40	710	2075	690	2060	800	2115	+20 / +10
	70	744			810		790		900		
	80	844			910		890		1000		
	90	944			1010		990		1100		
	100	1044			1110		1090		1200		
z ościeżnicą Porta SYSTEM (regulowaną)	60	644	2030	40	680	2060	646	2038	746	2088	+20 / +10
	70	744			780		746		846		
	80	844			880		846		946		
	90	944			980		946		1046		
	100	1044			1080		1046		1146		
110	1144	1180	1146	1246							
z ościeżnicą PRESTIGE (regulowaną)	60	644	2030	40	710	2075	690	2060	818	2124	+20 / +10
	70	744			810		790		918		
	80	844			910		890		1018		
	90	944			1010		990		1118		
	100	1044			1110		1090		1218		

## Drzwi GARDEROBIANE Tabela 2

	Rozmiar	$S_S$	$H_S$	$D_S$	$S_0$	$H_0$	$S_B$	$H_B$	$S_Z$	$H_Z$	$T_{S/W}$
OXFORD GENEWA	60	600	2005	30	675	2090	652	2075	762	2130	+20 / +10
	70	700			775		752		862		
	80	800			875		852		962		
	90	900			975		952		1062		
	120	1200			1275		1260		1370		
	140	1400			1475		1460		1570		
	160	1600			1675		1660		1770		
	180	1800			1875		1860		1970		

## Drzwi WEWNĘTRZNE WEJŚCIOWE i TECHNICZNE Tabela 3

	Rozmiar	$S_S$	$H_S$	$D_S$	$S_0$	$H_0$	$S_B$	$H_B$	$S_Z$	$H_Z$	$T_{S/W}$
AGAT, OPAL, KWARC, GRANIT	80	844	2030	40/44	875	2055	856	2046	906	2071	+10 / +5
	90	952		44/48	985		1014				
	100	1044		45/47	1075		1106				
Rw = 27 dB z ościeżnicą PORTA System	60	644	2030	40/44	680	2060	646	2038	746	2088	+20 / +10
	70	744			780		746		846		
	80	844			880		846		946		
	90	944			980		946		1046		
	100	1044			1080		1046		1146		
Rw = 32 dB ze wzmoc. ośc. PORTA System	60	644	2030	44/48	680	2060	646	2038	746	2088	+20 / +10
	70	744			780		746		846		
	80	844			880		846		946		
	90	952			988		954		1054		
100	1044	1080	1046	1146							
Rw = 42 dB ze wzmoc. ośc. PORTA System	80	868	2047	69	915	2080	872	2056	968	2104	+20 / +10
	90	968			1015		972		1068		
	100	1068			1115		1072		1168		
Rw = 42 dB z ościeżnicą metalową	80	888	2047	69	890	2055	870	2045	950	2085	+10 / +5
	90	988			990		970		1050		
	100	1088			1090		1070		1150		

# Tabele wymiarów drzwi

EI 30 z ościeżnicą MDF 100 mm	60	644	2030	44/48	750	2090	722	2077	824	2128	+10 / +5
	70	744			850		822		924		
	80	844			950		922		1024		
	90	952			1060		1030		1132		
	100	1044			1150		1122		1224		
EI 30, Rw = 27 dB, Rw = 32 dB z ościeżnicą metalową	60	644	2030	44/48 40/44 40/48	675	2055	656	2043	706	2068	+10 / +5
	70	744			775		756		806		
	80	844			875		856		906		
	90	952			985		964		1014		
	100	1044			1075		1056		1106		
EI 60 z ościeżnicą drewnianą	60	668	2030	61/65	775	2090	747	2077	858	2133	+10 / +5
	70	768			875		847		958		
	80	868			975		947		1058		
	90	968			1075		1047		1158		
EI 60 z ościeżnicą metalową	60	668	2030	61/65	700	2055	681	2043	731	2068	+10 / +5
	70	768			800		781		831		
	80	868			900		881		931		
	90	968			1000		981		1031		
	100	1044			1100		1081		1131		
Metalowe EI 30	60	700	2040	53	695	2065	673	2053	730	2080	+10 / +5
	70	800			795		773		830		
	80	900			895		873		930		
	90	1000			995		973		1030		
	100	1080			1075		1053		1110		
ENDURO	60	644	2030	40	675	2055	656	2046	686	2061	+10 / +5
	70	744			775		756		806		
	80	844			875		856		906		
	90	952			985		964		1014		
	100	1044			1075		1056		1106		
z ościeżnicą wahadłową do skrzydeł ENDURO	60	618	2017	40	745	2085	722	2075	722	2075	+10 / +5
	70	718			845		822		822		
	80	818			945		922		922		
	90	918			1045		1022		1022		
	100	1018			1145		1122		1122		
AQUA	60	618	2017	40	675	2055	656	2046	686	2061	+10 / +5
	70	718			775		756		806		
	80	818			875		856		906		
	90	918			975		956		1014		
	100	1018			1075		1056		1106		

■ Drzwi ZEWNĘTRZNE **Tabela 4**

	Rozmiar	S <sub>S</sub>	H <sub>S</sub>	D <sub>S</sub>	S <sub>0</sub>	H <sub>0</sub>	S <sub>B</sub>	H <sub>B</sub>	S <sub>Z</sub>	H <sub>Z</sub>	T <sub>SW</sub>
GDAŃSK	80	807	2007	45	865	2070	843	2058	893	2083	±10 / ±5
GDAŃSK, SZCZECIN, TORUŃ	90	908	2007	45	965	2070	943	2058	993	2083	±10 / ±5
GDYNIA, WROCŁAW	90	982	2049	68	1090	2120	1060	2100	-	-	±10 / ±10
GDYNIA + 1 naświetle boczne „30”	90 +30	982	2049	68	1435	2120	1404	2100	-	-	±10 / ±10
GDYNIA + 2 naświetla boczne „30”	30+90 +30	982	2049	68	1780	2120	1746	2100	-	-	±10 / ±10
GDYNIA, WROCŁAW	100	1082	2049	68	1190	2120	1160	2100	-	-	±10 / ±10
GDYNIA + 1 naświetle boczne „30”	100 +30	1082	2049	68	1535	2120	1504	2100	-	-	±10 / ±10
GDYNIA + 2 naświetle boczne „30”	30+100 +30	1082	2049	68	1880	2120	1846	2100	-	-	±10 / ±10

■ Drzwi wewnętrzne z ościeżnicami metalowymi **Tabela 5**

Rodzaj ościeżnicy	Rozmiar	S <sub>S</sub>	H <sub>S</sub>	D <sub>S</sub>	S <sub>0</sub>	H <sub>0</sub>	S <sub>B</sub>	H <sub>B</sub>	S <sub>Z</sub>	H <sub>Z</sub>	T <sub>SW</sub>
z ościeżnicą KĄTOWĄ MAŁĄ	60	644	2030	40	650	2045	629	2033	686	2061	+10 / +5
	70	744			750		729		786		
	80	844			850		829		886		
	90	944			950		929		986		
	100	1044			1050		1029		1086		

z ościeżnicą KĄTOWĄ DUŻĄ do ścian murowanych	60	644	2030	40	675	2055	656	2046	686	2061	+10 / ±5
	70	744			775		756		806		
	80	844			875		856		906		
	90	944			975		956		1014		
	100	1044			1075		1056		1106		
	110	1144			1175		1156		1186		
z ościeżnicą KĄTOWĄ DUŻĄ do ścian kartonowo-gipsowych	60	644	2030	40	680	2055	680	2046	686	2061	+10 / ±5
	70	744			780		780		786		
	80	844			880		880		886		
	90	944			980		980		986		
	100	1044			1080		1080		1086		
	110	1144			1180		1180		1186		
z ościeżnicą REGULOWANĄ	60	644	2030	40	700	2070	680	2058	716	2076	-10 / -5
	70	744			800		780		816		
	80	844			900		880		916		
	90	944			1000		980		1016		
	100	1044			1100		1080		1116		
	110	1144			1200		1180		1216		

■ Systemy PRZESUWNE **Tabela 6**

	Rozmiar	S <sub>S</sub>	H <sub>S</sub>	D <sub>S</sub>	S <sub>0</sub>	H <sub>0</sub>	H <sub>Z</sub>	M <sub>S</sub>	M <sub>G</sub>	B <sub>G</sub>	T <sub>SW</sub>
System przesuwny METAL do ścian murowanych	60	644	2030	40	670	2055	2058	1310	82	58	+10 / ±5
	70	744			770			1510			
	80	844			870			1710			
	90	944			970			1910			
	100	1044			1070			2110			
System przesuwny METAL do ścian kartonowo-gipsowych	60	644	2030	40	685	2055	2058	1310	82	58	+10 / ±5
	70	744			785			1510			
	80	844			885			1710			
	90	944			985			1910			
	100	1044			1085			2110			
System przesuwny PORTA	60	644	2030	40	680	2060	2119	1350	98	60	+20 / +10
	70	744			780			1550			
	80	844			880			1750			
	90	944			980			1950			
	100	1044			1080			2130			
System przesuwny ALU	60	744	2030	40	680	2060	2114	1448	62	-	+20 / +10
	70	844			780			1648			
	80	944			880			1848			
	90	1044			980			2048			
	130	2 x 744			1420			2877			
	150	2 x 844			1620			3277			
	170	2 x 944			1820			3677			
	170	2 x 944			1820			3677			

	Rozmiar	S <sub>S</sub>	H <sub>S</sub>	D <sub>S</sub>	S <sub>0</sub> *	H <sub>0</sub> *	S <sub>B</sub>	H <sub>B</sub>	S <sub>Z</sub>	H <sub>Z</sub>	T <sub>SW</sub>
System przesuwny KOMPAKT - pojedynczy	60	644	2030	40	670	2075	644	2040	753	2090	±20 / ±10
	70	744			770		853				
	80	844			870		953				
	90	952			970		1053				
	100	1044			1070		1153				
System przesuwny KOMPAKT - podwójny	2x60	644	2030	40	1290	2075	1278	2040	1378	2090	±20 / ±10
	2x70	744			1490		1478				
	2x80	844			1690		1678				
	2x90	952			1890		1878				
	2x100	1044			2090		2078				
	2x100	1044			2090		2078				

\* Dla Systemu przesuwne KOMPAKT wymiary S<sub>0</sub> H<sub>0</sub> oznacza wymiar otworu w murze przygotowanego do osadzenia ościeżnicy drewnopodobnej.

Uwagi:

- Tolerancja wymiarów zgodnie z PN: do 1 m: ± 1 mm, powyżej 1 m: ± 2 mm.
- Aby obliczyć szerokość dla drzwi dwuskrzydłowych (S<sub>S</sub>, S<sub>B</sub>, S<sub>Z</sub>) należy do podanych w tabeli wymiarów dodać szerokość drugiego skrzydła lub dostawki (wymiar S<sub>S</sub>), a następnie pomniejszyć o 10 mm.
- Dostawki dostępne w naturalnej okleinie oferujemy w rozmiarze „40”, gdzie S<sub>S</sub>=444, H<sub>S</sub>=2030.
- Ościeżnice są zaprojektowane do postawienia na gotowej, wykończonej posadzce. W przypadku ościeżnic metalowych istnieje możliwość zamówienia ich w wersji wydłużonej o 30 mm do zalania w wylewce posadzki. Należy wówczas podane wymiary H<sub>0</sub> i H<sub>Z</sub> powiększyć o 30 mm (poziom „30”).
- Podany dla skrzydeł wewnętrznych w tabeli rozmiar skrzydła dotyczy zarówno skrzydeł przyglowych, jak i bezprzyglowych.
- Porta SYSTEM zintegrowana z naświetlem górnym wymiary H<sub>B</sub>, H<sub>Z</sub> i H<sub>Z</sub> + 302 mm.
- Stosując ościeżnicę PROJEKT należy powiększyć otwór w murze S<sub>0</sub> o 25 mm oraz wysokość H<sub>0</sub> o 15 mm (tolerancja wyników ± 10 mm / ± 5 mm).





## Próbki kolorów

### Lakier wodny wewnętrzny ★

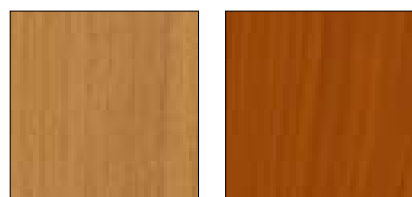

Buk

Jabłoń

### Farba akrylowa ★★



Biały (RAL 9016)

### Okleina Minimax ★★★

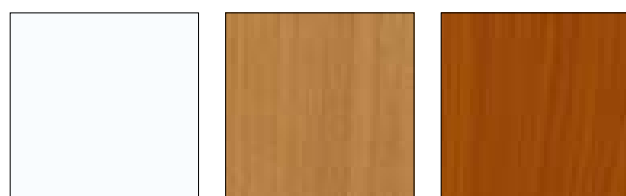

Biały

Buk

Jabłoń

### Okleina Portadecor ★★★

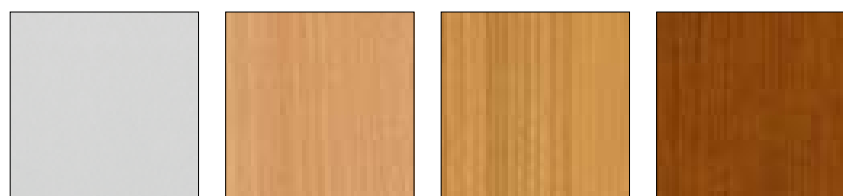

Popielaty Euroinvest

Buk Bawaria

Olcha

Wiśnia

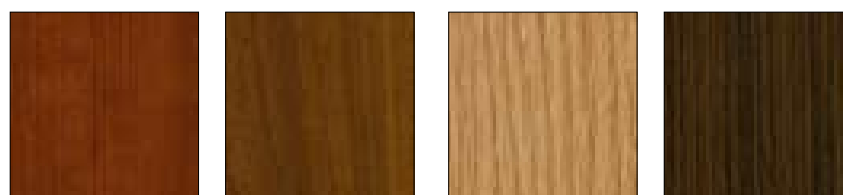

Grusza

Orzech

Dąb

Wenge

### Okleina Portadur ★★★

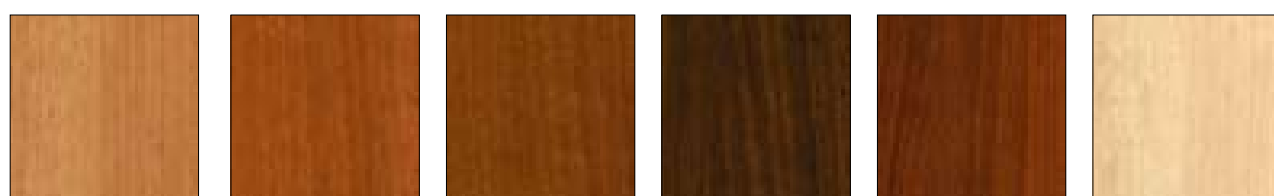

Orzech 1

Orzech 2

Orzech 3

Orzech 4

Orzech 5

Orzech 6

## Próbki kolorów

### Okleina drewnopodobna PCV ★★★★★

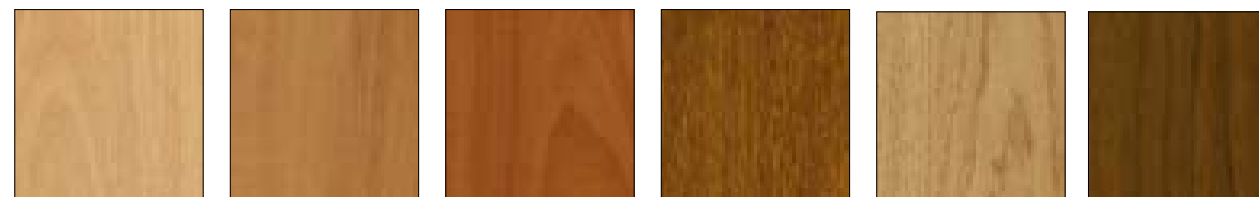

Buk jasny

Olcha

Jabłoń

Dąb złoty

Dąb

Orzech

### Okleina CPL HQ ★★★★★

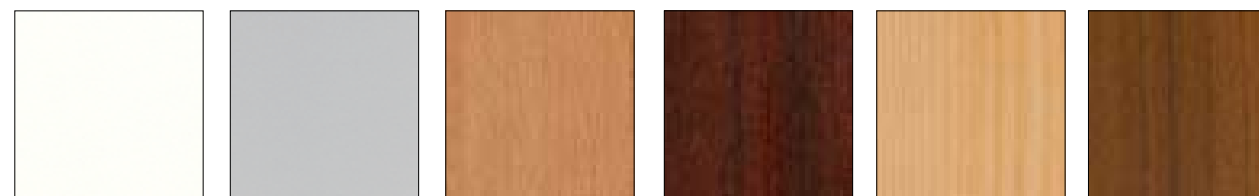

Biały

Popielaty Euroinvest

Buk Porta

Mahoń

Klon

Orzech



Dąb 1 Milano

Dąb 2 Milano

Dąb 3 Milano

Dąb 4 Milano

Dąb 5 Milano

### Okleina HPL ★★★★★



Niebieski

Biały

Popielaty Euroinvest

Jasnożółty

Zielony

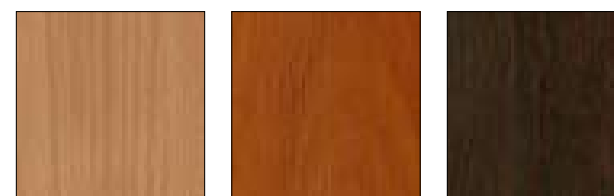

Buk

Jabłoń

Mahoń

## Próbki kolorów

### Okleina naturalna standard ★★★★★



### Okleina naturalna select ★★★★★

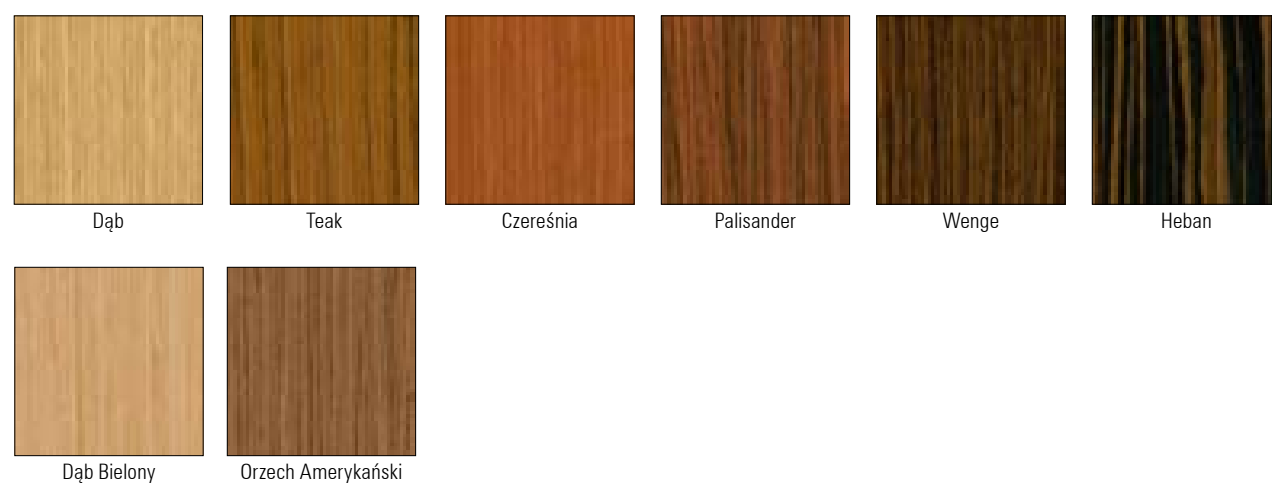

## Próbki kolorów

### Lakier wodny zewnętrzny ★★★★★



### Farba poliestrowa ★★★★★

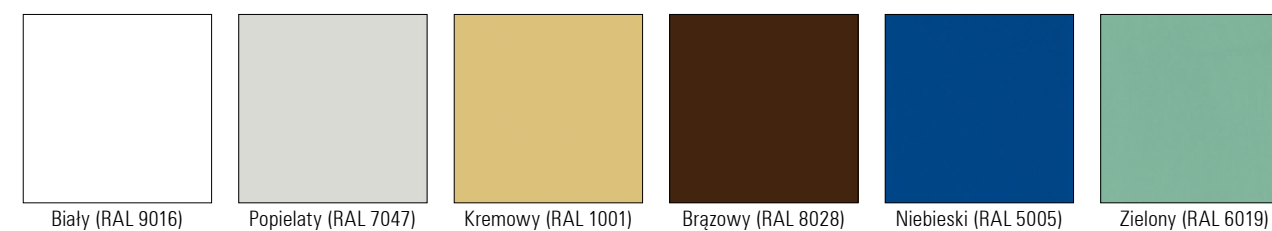

### Farba akrylowa zewnętrzna ★★★★★

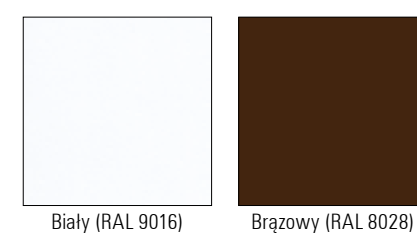

### Stal ★★★★★

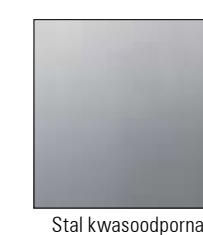

Sesja zdjęciowa: WellDone (www.welldone.pl)

Dziękujemy za udostępnienie na potrzeby sesji zdjęciowej: mebli i dodatków firmie – Vinotti, www.vinotti.pl, mebli wypoczynkowych firmie – Livingroom by Mebelplast, www.mebelplast.pl, mebli i dodatków firmie – Hagner Design, www.hagner.pl, mebli stylowych firmie – Rad-Pol, www.rad-pol.com.pl, dywanów firmie – Komfort, www.komfort.pl, elementów oświetleniowych firmie – Aladyn, www.aladyn.pl



budynki mieszkalne



nietypowe mieszkania



rezydencje

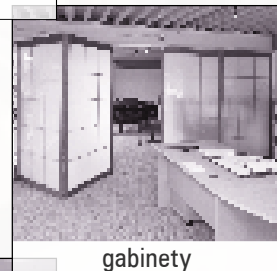

gabinety



biura

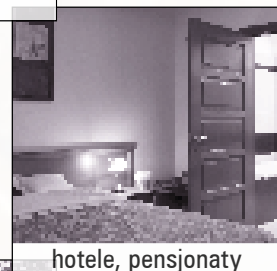

hotele, pensjonaty

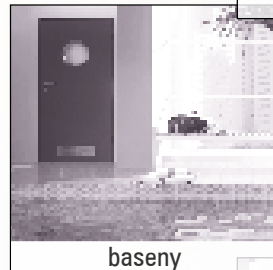

baseny



lotniska



## PORTA KONTRAKT

### Zastosowania ponad miarę

Drzwi PORTA to nie tylko szeroka gama produktów standardowych, to również drzwi nietypowe dostosowane do indywidualnych potrzeb naszych klientów. Nietypowe wykończenie, wzór lub rozmiar w zestawieniu z szeregiem rozwiązań technicznych o najwyższych parametrach użytkowych (ognioodporność, dymoszczelność, dźwiękoszczelność, antywłamaniowość) oferowanych w ramach posiadanych certyfikatów i przeprowadzonych badań pozwoliło nam zaistnieć na wielu prestiżowych obiektach inwestycyjnych. Nasze drzwi znalazły zastosowanie w budynkach mieszkalnych, urzędach, biurach, gabinetach, szkołach, marketach, restauracjach, hotelach, domach wczasowych, internatach, szpitalach, przychodniach, laboratoriach, sanatoriach, lotniskach i wielu innych miejscach użytku publicznego. Jakość użytych materiałów i precyzja wykonania to znak rozpoznawczy PORTA. W ramach posiadanych szerokich możliwości technologicznych specjalnie wydzielony w naszej organizacji Dział Kontraktów PORTA przygotowuje dla Państwa ofertę zgodnie z oczekiwaniami przedstawionymi w Państwa zapytaniu.

Na stronie 139 przedstawiamy proponowane przez nas rozwiązania w zależności od wymagań akustycznych, przeciwpożarowych, z klasą odporności na włamanie oraz minimalnych współczynników przenikania ciepła dla drzwi zewnętrznych.



OGNIOODPORNOŚĆ



DYMOSZCZELNOŚĆ



DŹWIĘKOSZCZELNOŚĆ



ANTYWŁAMANIOWOŚĆ

Wszystkie zapytania dotyczące **oferty niestandardowej** prosimy kierować do Działu Kontraktów:  
tel. (+48) 058 6778 140, e-mail: kontrakt@porta.com.pl

# Zastosowania drzwi PORTA

### Zalecane zastosowanie drzwi według wymagań przeciwpożarowych

(na podst. rozporządzenia Ministra Infrastruktury z dnia 12 kwietnia 2002 r. w sprawie warunków technicznych jakim powinny odpowiadać budynki i ich usytuowanie (Dz. U. Nr 75/2002, poz. 690))

Rodzaj budynku	Przykładowe zastosowanie	Proponowana klasa odporności ogniowej lub dymoszczelności	Nazwa (symbol drzwi spełniających wymagania)	Strona katalogowa
budynki mieszkalne (bez przedsionków ppoż.)	drzwi wejściowe do mieszkań w budynkach o wysokości powyżej 25 m (od 9 piętra)	EI 30 EI 30 Sa, Sm	KWARC (DT-K32/M) GRANIT typ 2 (DT-PW/II)	str. 68, 70
hotele, pensjonaty	drzwi wejściowe do mieszkań w budynkach o wysokości powyżej 12 m (od 4 piętra)	EI 30 EI 30 Sa, Sm	42 dB (DT-AW/M, DT-AW/D) EI 30 (DT-K32/M, DT-PP-DY)	str. 86, 88
budynki mieszkalne	drzwi między strefami ppoż. (budynki bez przedsionków ppoż.)	EI 30 (wys. do 12 m)	EI 30 (DT-K32/M, DT-PP-DY)	str. 88
hotele, pensjonaty, budynki użyteczności publicznej		EI 60 (wys. pow. 12 m)	EI 60 (HALSPAN)	str. 88
zastosowania specjalne	drzwi do kotłowni	EI 60	EI 60 (HALSPAN)	str. 88
	drzwi do garaży (nie dotyczy budynków jednorod.)	EI 30 (wejście z przedsionka ppoż.) EI 60	EI 30 (DT-K32/M) EI 60 (HALSPAN)	str. 88 str. 88

Uwaga: Powyższa tabela zawiera ogólne wymogi ppoż. dotyczące budynków, podane w niej parametry należy zweryfikować i dostosować indywidualnie do określonego obiektu.

### Zalecane zastosowanie drzwi w zależności od wymagań akustycznych

(wymagania akustyczne na podst. normy PN-B-02151:1999)

Rodzaj budynku	Przykładowe zastosowanie	Wymagania akustyczne	Zalecane przez PORTA	Nazwa (symbol drzwi spełniających wymagania)	Strona katalogowa
budynki wielorodzinne	wejścia do mieszkań w budynkach	Rw ≥ 27 dB, R <sub>A1</sub> 25	Rw 32 dB, D <sub>1</sub> 30	AGAT (DW-A32/M, OPAL (DW-A32-K2/M), KWARC (DT-K32/M) GRANIT typ 1 i 2 (DT-PW/II)	str. 66, 68, 70
hotele wyższych kategorii	z korytarza bezpośrednio do pokoi	wg. projektu	Rw 32 dB, D <sub>1</sub> 30 Rw 42 dB, D <sub>1</sub> 40	32 dB (DT-A32/M, DT-A32/PS) 42 dB (DT-AW/M, DT-AW/PS, DT-AW/D) EI 30 (DT-K32/M, DT-PP-DY), EI 60 (HALSPAN)	str. 84, 86, 88
	z korytarza do korytarza wewnętrznego, przedsionka	Rw ≥ 32 dB, R <sub>A1</sub> 30	Rw 32 dB, D <sub>1</sub> 30	32 dB (DT-A32/M, DT-A32/PS) EI 30 (DT-K32/M, DT-PP-DY), EI 60 (HALSPAN)	str. 84, 88
hotele niższych kategorii, domy wczasowe	z korytarza bezpośrednio do pokoi	Rw ≥ 32 dB, R <sub>A1</sub> 30	Rw 32 dB, D <sub>1</sub> 30	32 dB (DT-A32/M, DT-A32/PS) EI 30 (DT-K32/M, DT-PP-DY), EI 60 (HALSPAN)	str. 84, 88
	z korytarza głównego do korytarza wewnętrznego, przedsionka	Rw ≥ 27 dB, R <sub>A1</sub> 25	Rw 27 dB, D <sub>1</sub> 25	27 dB (DT-A27/M, DT-A27/PS)	str. 84
hotele, domy wczasowe	sale telewizyjne, klubowe, konferencyjne	wg. projektu	Rw 42 dB, D <sub>1</sub> 40	42 dB (DT-AW/M, DT-AW/PS, DT-AW/D)	str. 86
	domy studenckie, internaty, domy rencistów, sanatoria	z korytarza bezpośrednio do pokoi	Rw ≥ 32 dB, R <sub>A1</sub> 30	Rw 32 dB, D <sub>1</sub> 30	AGAT, KWARC (ościeżnica metalowa) 32 dB (DT-A32/M) (ościeżnica metalowa) EI 30 (DT-K32/M) (ościeżnica metalowa)
z korytarza do korytarza wewnętrznego, przedsionka		Rw ≥ 27 dB, R <sub>A1</sub> 25	Rw 27 dB, D <sub>1</sub> 25	27 dB (DT-A27/M) (ościeżnica metalowa)	str. 84
sale telewizyjne, czytelnie		wg. projektu	Rw 42 dB, D <sub>1</sub> 40	42 dB (DT-AW/M) (ościeżnica metalowa)	str. 86
szpitale	gabinety lekarskie	wg. projektu	Rw 42 dB, D <sub>1</sub> 40	42 dB (DT-AW/M) (ościeżnica metalowa)	str. 86
	pokoje lekarzy i pielęgniarek	wg. projektu	Rw 27 dB, D <sub>1</sub> 25	27 dB (DT-A27/M) (ościeżnica metalowa)	str. 84
budynki administracyjne i biurowe	pokoje do pracy	Rw ≥ 22 dB, R <sub>A1</sub> 20	Rw 27 dB, D <sub>1</sub> 25	27 dB (DT-A27/M, DT-A27/PS)	str. 84
	pokoje do pracy wymagającej koncentracji uwagi	Rw ≥ 27 dB, R <sub>A1</sub> 25	Rw 32 dB, D <sub>1</sub> 30	32 dB (DT-A32/M, DT-A32/PS) EI 30 (DT-K32/M, DT-PP-DY)	str. 84, 88
	gabinety dyrektorskie	Rw ≥ 27 dB, R <sub>A1</sub> 25	Rw 42 dB, D <sub>1</sub> 40	42 dB (DT-AW/M, DT-AW/PS, DT-AW/D)	str. 86

### Drzwi o zwiększonej odporności na włamanie

Rodzaj budynku	Przykładowe zastosowanie	Proponowana klasa odporności na włamanie	Nazwa (symbol drzwi spełniających wymagania)	Strona katalogowa
budynki mieszkalne	drzwi wejściowe do mieszkań	klasa 2 (wg. ENV-1627:2006) klasa C (wg. PN-90/B-92270)	OPAL (DW-A32-K2/M) GRANIT typ 1 i 2 (DT-PW/II)	str. 66, 70

### Drzwi zewnętrzne o niskim współczynniku przenikania ciepła

Rodzaj budynku	Przykładowe zastosowanie	Wymagany współczynnik przenikania ciepła	Współczynnik określony dla drzwi PORTA	Nazwa (symbol drzwi spełniających wymagania)	Strona katalogowa
budynki jednorodzinne	drzwi wejściowe do budynków	U ≤ 2,6 W/(m <sup>2</sup> K)	U = 2,11 W/(m <sup>2</sup> K)	GDAŃSK, TORUŃ, SZCZECIN	str. 74
budownictwo jedno i wielorodzinne, budynki użyteczności publicznej o małym i średnim natężeniu ruchu	drzwi wejściowe do budynków	U ≤ 2,6 W/(m <sup>2</sup> K)	U = 1,7 W/(m <sup>2</sup> K) (drzwi pełne) U = 2,0 W/(m <sup>2</sup> K) (drzwi przeszklone)	GDYNIA, WROCŁAW (DZ-F)	str. 76, 78

## Lista referencyjna wybranych inwestycji



Warszawa, Kancelaria Prezydenta RP



Gdynia, budynek mieszkalny Sea Towers (Invest Komfort)



Katowice, biurowiec „Chorzowska 50”



Sopot, budynek mieszkalny Sopotki Parkur 2 (Invest Komfort)



Warszawa, budynek Centrum Olimpijskiego



Wrocław, biurowiec Silver Forum



Warszawa, biurowiec Babka Tower



Zielona Góra, Uniwersytet



Dobry projekt  
dobre drzwi

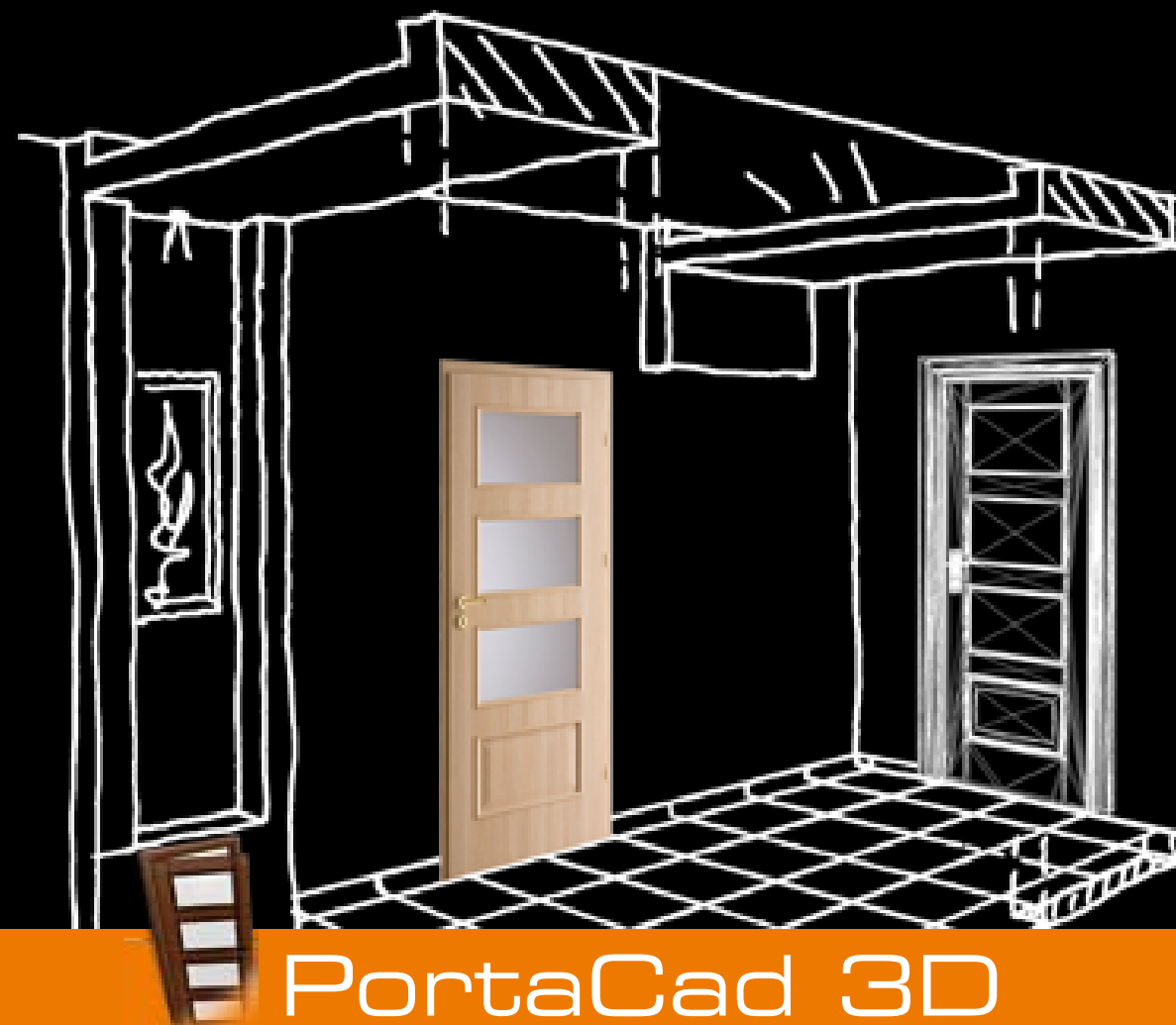

PortaCad 3D  
dla architektów • for architects

specjalnie z myślą o komforcie pracy architektów przygotowaliśmy serwis

[www.portacad.eu](http://www.portacad.eu)

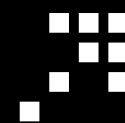

- ❖ biblioteki DWG 2D, DWG 3D
- ❖ pliki 3DS
- ❖ tekstury oklein w skali 1:1
- ❖ aktualne kolekcje skrzydeł

- ❖ aktualne kolekcje ościeżnic
- ❖ klasyfikacja zastosowań
- ❖ przykładowe realizacje
- ❖ multimedialne instrukcje montażu



# AUTORYZOWANI DEALERZY

**Bełchatów** BALSA 044 633 24 31  
**Białystok** AWRUK – Stolarka Budowlana 085 653 93 23  
**Bielsko-Biała** MTB JASIŃSKI 033 816 33 36  
**Błonie** CENTROBUD 022 731 81 53  
**Bolesławiec** JAWA 075 732 05 24  
**Busko Zdrój** FONTIS 1 041 378 80 45  
**Bydgoszcz** DRZWI – TESSA 052 364 67 00  
**Bydgoszcz** STALREM 052 346 55 23  
**Chełm** PORTO 082 565 28 28  
**Czaplinek-Sikory** P.P.H.U. M&G Grzegorz Kotłowski 094 375 47 56  
**Czechowice Dziedzice** MTB JASIŃSKI 032 215 50 49  
**Częstochowa** BEL – POL 034 324 49 58  
**Częstochowa** FACHOWIEC 034 360 22 40  
**Elk** MURBET 087 620 06 20  
**Gdańsk** BEL-POL 058 301 78 39  
**Gdańsk** STALREM 058 340 69 50  
**Gdynia** STOREM 058 668 46 87  
**Gdynia** WOODCOTE POLAND 058 663 84 00  
**Gliwice** BEL-POL 032 232 87 58  
**Gliwice** MAT-BUD 032 331 37 20  
**Gorzów Wlkp.** BEL-POL 095 722 73 19  
**Gorzów Wlkp.** STALREM 095 725 03 66  
**Grudziądz** EKSPOL 056 461 37 78  
**Jastrzębie Zdrój** HADEX 032 478 81 10  
**Jelenia Góra** BEL-POL 075 641 23 63  
**Katowice** BEL-POL 032 252 86 91/92  
**Katowice** BUDUS Grupa PHMB 032 608 87 87  
**Katowice** WOODCOTE POLAND 032 202 50 30  
**Kielce** APOLLOPLAST 041 346 10 11  
**Kielce** BEL-POL 041 362 68 66  
**Kielce** FONTIS 1 041 362 72 41  
**Kłodzko** STOLPLAST 074 867 46 74  
**Kołobrzeg** WIK 094 351 64 18  
**Koszalin** SEZAM 094 342 54 46  
**Koszalin** TOM-SAN 094 343 54 88  
**Kościan** EFLI 065 511 95 66  
**Kraków** BEL-POL 012 417 39 46

**Kraków** DREWEX 012 622 88 60  
**Kraków** HEBAN 012 651 87 62  
**Kraków** KONSTRUKTOR 012 420 00 12  
**Kraków** STALREM 012 264 72 25/26  
**Kraków** WOODCOTE POLAND 012 417 13 00  
**Legnica** BEL-POL 076 856 03 00  
**Lubin** BUDUS Grupa PHMB 076 844 39 90  
**Lublin** INTER GIPS 081 441 72 27  
**Lublin** PORTO 081 444 60 25  
**Łomża** DW DOMEL 086 215 66 15  
**Łódź** BEL-POL 042 682 64 67  
**Łódź** EKOCENTR 042 656 73 34/35  
**Łódź** MATERIAŁY BUDOWLANE 042 674 82 44  
**Łódź** STALREM 042 653 51 44/45  
**Nowa Sól** BEL-POL 068 356 33 20  
**Nowy Sącz** BOGDAŃSKI 018 444 24 13  
**Nowy Sącz** TOMEX 018 444 11 27  
**Olsztyn** ALTADOOR 089 533 21 07  
**Olsztyn** D.P. 089 532 02 17  
**Olsztyn** WOODCOTE POLAND 089 526 86 63  
**Opole** BEL-POL 077 454 42 33  
**Opole** WOODCOTE POLAND 077 402 44 40  
**Ostrów Wlkp.** INTAR 062 737 51 48  
**Płock** BUD-MAT 024 268 65 04  
**Płock** PIK 024 268 99 66  
**Poznań** BUDOM MARKET 061 859 83 00/23  
**Poznań** C.B.PROGRESS 061 873 33 00  
**Poznań** EKO 061 815 03 44  
**Poznań** STALREM 061 846 08 60-62  
**Przemysł** MULTI-FORM II 016 678 48 31  
**Pszczyna** KRONODOM 032 738 77 77  
**Radom** FACHOWIEC 048 340 03 45  
**Radom** OKNO-BUD 048 381 17 95  
**Rzeszów** BOZ 017 850 51 33/34  
**Rzeszów** PORTO 017 853 27 15  
**Rzeszów** WEPA 017 864 22 80  
**Sanok** INSTAL – BUD 013 493 24 11

**Słupsk** ROLBUD 059 842 34 95  
**Słupsk** TOM-SAN 059 842 03 22  
**Słupsk** WOODCOTE POLAND 059 848 59 75  
**Suwałki** ALMAT 087 563 16 31  
**Szaflary** TOMEX 018 275 40 64  
**Szczecin** HIPER-GLAZUR 091 485 64 51  
**Szczecin** STALREM 091 484 73 99  
**Szczecinek** KPPD Szczecinek 094 372 95 55  
**Świdnica** BEL-POL 074 856 38 30  
**Tarnów** TRANSBUD 014 629 80 73  
**Toruń** DRZWI-TESSA 056 655 92 60  
**Toruń** MS PROFI 056 660 52 95  
**Tychy** MULTI-FORM II 032 227 27 27  
**Wałbrzych** BEL-POL 074 886 95 00  
**Wałbrzych** SIRBUD 074 666 88 88  
**Warszawa** CENTROBUD 022 756 72 36  
**Warszawa** CENTRUM DRZWI 022 651 03 50  
**Warszawa** SYKOMAT 022 840 42 57  
**Warszawa** TECHNOBUD 022 632 85 06  
**Warszawa** WOODCOTE POLAND 022 796 00 76-79  
**Warszawa / Grodzisk Mazowiecki** FACHOWIEC 022 724 35 91  
**Warszawa / Janki** SYKOMAT 022 720 50 05  
**Warszawa / Łomianki** TECHNOBUD 022 751 70 41-44  
**Warszawa / Piaseczno** SYKOMAT 022 750 68 66  
**Warszawa / Pruszków** FACHOWIEC 022 728 23 78  
**Warszawa / Stara Miłosna** SYKOMAT 022 773 38 81  
**Warszawa / Stare Babice** TECHNOBUD-ALSTAL 022 382 41 01  
**Warszawa / Żabki** SYKOMAT 022 781 55 06  
**Wejherowo** BEL-POL 058 672 30 51  
**Włocławek** MAJSTER ATLAS KUJAWY 054 412 66 21  
**Wrocław** BEL-POL 071 325 27 77  
**Wrocław** BUDUS Grupa PHMB 071 373 19 90  
**Wrocław** WOODCOTE POLAND 071 346 79 90-91  
**Zamość** METBUD 084 639 10 09  
**Zielona Góra** CeMBe 068 320 33 00



Pozwól sobie na jakość!

## Regionalni Kierownicy Sprzedaży

KATOWICE	.....	601 994 399
KRAKÓW	.....	601 994 392
ŁÓDŹ	.....	601 994 394
POZNAŃ	.....	601 994 396
SZCZECIN	.....	601 994 393
TORUŃ	.....	603 952 003
WARSZAWA	.....	601 994 395
WROCLAW	.....	601 994 398



Fabryki PORTA KMI Poland  
Zasięg dystrybucji PORTA



Fabryki PORTA KMI Poland  
 Siedziby regionalnych kierowników sprzedaży