

ISO
9001:2000

www.dre.pl

edycja 2/2010

DRE

producent drzwi

drzwi dobrych wewnątrz



Ceny w katalogu podane są w PLN.

Cennik obowiązuje od dnia 15.03.2010.

Producent udziela 24 miesięcznej gwarancji na skrzydła drzwiowe i ościeżnice.

Więcej informacji oraz instrukcja montażu dostępne są w karcie gwarancyjnej produktu.

Folder nie stanowi oferty w rozumieniu prawa i jest publikowany jedynie dla celów informacyjnych. Powyższe informacje są aktualne w chwili ukazania się niniejszej publikacji. Prowadząc politykę ciągłego rozwoju zastrzegamy sobie prawo do zmian i ulepszeń produktów przedstawionych w folderze bez uprzedniego powiadomienia. Kolorystyka przedstawiona w katalogu może się różnić od rzeczywistej. Zastrzegamy sobie prawo do błędów w druku.

Aprobaty:

Aprobata Techniczna ITB AT-15-6243/2010

Aprobata Techniczna ITB AT-15-6761/2005 (SOLID i ENTER)

Aprobata Techniczna ITB AT-15-7782/2008 (drzwi przeciwpożarowe)

Aprobata Techniczna ITB AT-15-7783/2008 (system przesuwny)

Spis treści

Skrzydła drzwiowe ramowe wewnętrzne wewnątrzlokalowe okleina DRE-Cell

PREMIUM	4-5
PIANO	6-7
VETRO	8-9
SCALA	10-11

Skrzydła drzwiowe wewnętrzne wewnątrzlokalowe okleina DRE-Cell

CLASSIC.....	12
OPTIMA	13
MODERN.....	14-15
IDEA.....	16
KARO.....	17
ARTE.....	18
KANON.....	19
STYLUS	20
LINEA.....	21
PLUS	22-23
STANDARD	24-25
DECO.....	26
GALERIA	27

Skrzydła drzwiowe wewnętrzne wejściowe

SOLID/ENTER	28-29
-------------------	-------

Skrzydła drzwiowe wewnętrzne wewnątrzlokalowe

LACK.....	30-31
-----------	-------

SYSTEM PRZESUWNY	32-33
------------------------	-------

Skrzydła drzwiowe wewnętrzne wewnątrzlokalowe okleina naturalna

STYLUS PRO NATURA.....	34-35
MODERN PRO NATURA	36
KANON PRO NATURA	37
IDEA PRO NATURA	38-39
STYLUS NATURA	40
MODERN NATURA	41
KANON NATURA.....	42-43
IDEA NATURA	44
ARTE NATURA	45
STANDARD NATURA	46-47
GALERIA NATURA.....	48-49

Skrzydła drzwiowe wewnętrzne wejściowe

ENTER NATURA	50
--------------------	----

DRZWI P.POŻ.....	51
------------------	----

Wzory dekorów	52-53
Wzory szyb	54-55
Ościeżnice regulowane	56
Ościeżnice proste	57
Kątowniki maskujące NATURA	58
Opaski maskujące	59
Akcesoria wentylacyjne.....	59

INFORMACJE TECHNICZNE	60-63
-----------------------------	-------



PREMIUM 2 decor dąb szary ryfla

kolekcja premium

Cena netto brutto

dekor:

jesion, dąb szary ryfla***, dąb bielony ryfla,
wenge ryfla***, dąb złoty ryfla,
orzech ciemny ryfla, calvados ryfla

model **PREMIUM, PREMIUM 1-3**

480 zł | **585,60 zł**

*** dekor tylko w usłojeniu poziomym



PREMIUM

PREMIUM 1

PREMIUM 2

PREMIUM 3

W standardzie

- ramiaki z płyty MDF
- okleina DRE-Cell Decor
- 3 zawiasy (srebrne)
- zamek na klucz zwykły, blokadę łazienkową, wkładkę patentową lub zamek oszczędnościowy
- szyba DECORMAT gr. 4 mm

Opcje za dopłatą

- tuleje wentylacyjne stalowe . 1 szt. 30 zł | **36,60 zł**
- skrzydła 90 i 100 18 zł | **21,96 zł**
- podcięcie wentylacyjne 20 zł | **24,40 zł**

Opcje bez dopłaty

- szyby MASTER CARRE, DECORMAT BRĄZ, DECORMAT GRAFIT
- skrzydło bezprzylgowe do systemu przesuwnego
- otwory pod stalowe tuleje wentylacyjne

UWAGA: do skrzydeł PREMIUM należy stosować ościeżnice z 3 zawiasami

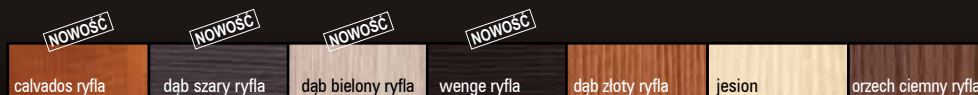

Szerokość skrzydeł:
jednoskrzydłowe 60 ÷ 100,

APROBATA TECHNICZNA ITB AT – 15-6243/2010

Informacje techniczne:
ościeżnice: str. 56-59
skrzydła drzwiowe: str. 60-63



PIANO 2 dekor dqb bielony ryfla

kolekcja piano

cena netto brutto

dekor:

jesion, dąb szary ryfla***, dąb bielony ryfla,
wenge ryfla***, dąb złoty ryfla,
orzech ciemny ryfla, calvados ryfla

model PIANO, PIANO 1-6

510 zł | 622,20 zł

*** dekor tylko w usłojeniu poziomym



PIANO

PIANO 1

PIANO 2

PIANO 3

PIANO 4

PIANO 5

W standardzie

- ramiaki z płyty MDF
- wypełnienie płyciną wypukłą gr. 16 mm
- okleina DRE-Cell Decor
- 3 zawiasy (srebrne)
- zamek na klucz zwykły, blokadę łazienkową, wkładkę patentową lub zamek oszczędnościowy
- szyba DECORMAT gr. 4 mm

UWAGA: do skrzydeł PIANO należy stosować ościeżnice z 3 zawiasami

Opcje bez dopłaty

- szyby MASTER CARRE, DECORMAT BRĄZ, DECORMAT GRAFIT
- skrzydło bezprzylgowe do systemu przesuwne
- otwory pod stalowe tuleje wentylacyjne

Opcje za dopłatą

- tuleje wentylacyjne stalowe . 1 szt. 30 zł | 36,60 zł
- skrzydła 90 i 10018 zł | 21,96 zł
- podcięcie wentylacyjne20 zł | 24,40 zł



PIANO 6

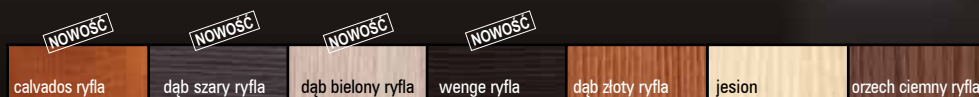

Szerokość skrzydeł:
jednoskrzydłowe 60 ÷ 100,

APROBATA TECHNICZNA ITB AT – 15-6243/2010

Informacje techniczne:
ościeżnice: str. 56-59
skrzydła drzwiowe: str. 60-63

Cena netto brutto**dekor:**
jesion, dąb szary ryfla***, dąb bielony ryfla,
wenge ryfla***, dąb złoty ryfla,
orzech ciemny ryfla, calvados ryfla

model VETRO A1-A4

630 zł | 768,60 zł

*** dekor tylko w usłojeniu poziomym

**W standardzie**

- rama z płyty MDF wzmocniona sklejką
- wypełnienie płytą wiórową otworową
- okleina DRE-Cell Decor
- 3 zawiasy (srebrne)
- zamek na klucz zwykły, blokadę łazienkową, wkładkę patentową lub zamek oszczędnościowy
- szyba wzór 1 (DECORMAT) gr. 8 mm hartowana

Opcje bez dopłaty

- VETRO A, szyba dekoracyjna wzór 2, 3, 4
- możliwość wykonania podcięcia wentylacyjnego (A)

podcięcie wentylacyjne (A)

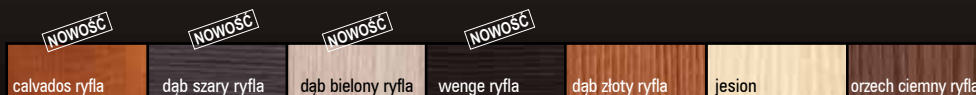

VETRO A - „80”-„100” - z podcięciem spełniają wymogi wentylacyjności

Szerokość skrzydeł:
jednoskrzydłowe 70 ÷ 100,

APROBATA TECHNICZNA ITB AT – 15-6243/2010

Informacje techniczne:
ościeżnice: str. 56-59
skrzydła drzwiowe: str. 60-63

cena netto brutto

dekor:
jesion, dąb szary ryfla***, dąb bielony ryfla,
wenge ryfla***, dąb złoty ryfla,
orzech ciemny ryfla, calvados ryfla

model VETRO B1-B4

490 zł | **597,80 zł**

*** dekor tylko w usłojeniu poziomym



VETRO B1

VETRO B2

VETRO B3

VETRO B4

Uwaga

Do skrzydeł VETRO należy stosować ościeżnice z 3 zawiasami. Szyby z kolekcji VETRO posiadają awers i rewers (ważne w zestawieniu obok siebie drzwi otwieranych odwrotnie).

Opcje bez dopłaty

- VETRO B, szyba dekoracyjna wzór 2, 3, 4

VETRO B - nie spełniają wymogów wentylacyjności

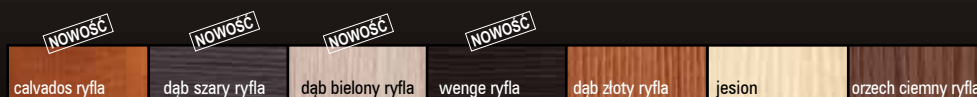

cena netto brutto

model SCALA
model SCALA A, A1-A7

dekor:

jesion, dąb szary ryfla***, dąb bielony ryfla,
wenge ryfla***, dąb złoty ryfla,
orzech ciemny ryfla, calvados ryfla

540 zł | 658,80 zł

540 zł | 658,80 zł

*** dekor tylko w usłojeniu poziomym



W standardzie

- ramiaki z płyty MDF
- wypełnienie płyciną płaską lub wypukłą
- okleina DRE-Cell Decor
- 3 zawiasy (srebrne)
- zamek na klucz zwykły, blokadę łazienkową, wkładkę patentową lub zamek oszczędnościowy
- szyba DECORMAT, MASTER CARRE, DECORMAT BRAZ, DECORMAT GRAFIT gr. 4 mm
- możliwość wykonania skrzydła bezprzylgowego do systemu przesuwne
- Klamka i szyld

Opcje za dopłatą

- tuleje wentylacyjne stalowe . 1 szt. 30 zł | 36,60 zł
- skrzydła 90 i 10018 zł | 21,96 zł
- podcięcie wentylacyjne20 zł | 24,40 zł

Kolekcja SCALA dzieli się na A i B:

A – wypełnienie płyciną płaską

B – wypełnienie płyciną wypukłą

Opcje bez dopłaty

- otwory pod stalowe tuleje wentylacyjne
- skrzydło bezprzylgowe do systemu przesuwne

UWAGA: do skrzydeł SCALA należy stosować ościeżnice z 3 zawiasami

płycina SCALA A



cena netto brutto

model **SCALA B, B1-B7**

dekor:

jesion, dąb szary ryfla***, dąb bielony ryfla,
wenge ryfla***, dąb złoty ryfla,
orzech ciemny ryfla, calvados ryfla

540 zł | **658,80 zł**

*** dekor tylko w usłojeniu poziomym



SCALA B5

SCALA B6

SCALA B7

SCALA

STYLOWA KLAMKA Z SZYLDEM GRATIS



+

lub

lub

klucz
zwykły

wkładka
patentowa

blokada
łazienkowa

płyca SCALA B

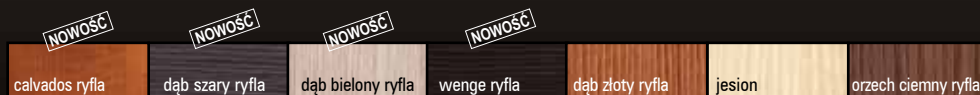

Szerokość skrzydeł:
jednoskrzydłowe 60 ÷ 100,

APROBATA TECHNICZNA ITB AT – 15-6243/2010

Informacje techniczne:
ościeżnice: str. 56-59
skrzydła drzwiowe: str. 60-63

Cena netto brutto

model CLASSIC 10-30

model CLASSIC 20s

model CLASSIC 30s

dekor:

biały, buk, calvados, dąb,
olcha, orzech

461 zł | 562,42 zł

499 zł | 608,78 zł

509 zł | 620,98 zł

dekor:

klon*, mahoń*,
orzech jasny*

499 zł | 608,78 zł

540 zł | 658,80 zł

551 zł | 672,22 zł

* dekory w drzwiach o szerokości 70, 80, 90 występują tylko w usłojeniu pionowo-poziomym, a 60 i 100 tylko w usłojeniu pionowym



W standardzie

- rama z drewna iglastego
- wypełnienie "plaster miodu"
- okleina DRE-Cell Decor
- 2 lub 3 zawiasy (srebrne)
- zamek na klucz zwykły, blokadę łazienkową, wkładkę patentową lub zamek oszczędnościowy
- szyba KORA BIAŁA gr. 4 mm
- możliwość wykonania skrzydła bezprzylgowe do systemu przesuwne

Opcje bez dopłaty

- szyby CHINCHILA lub ŻALUZJA
- tuleje wentylacyjne
- skrzydło bezprzylgowe do systemu przesuwne

Opcje za dopłatą

- szyba dekoracyjna DECORMAT (dotyczy skrzydła)
- CLASSIC 20, 20s 20 zł | 24,40 zł
- CLASSIC 30, 30s 40 zł | 48,80 zł
- wypełnienie:
 - płyta wiórowa otworowa 60 zł | 73,20 zł
 - skrzydła 90 i 100 18 zł | 21,96 zł
- podcięcie wentylacyjne 20 zł | 24,40 zł
- drzwi dwuskrzydłowe cena skrzydła x 2

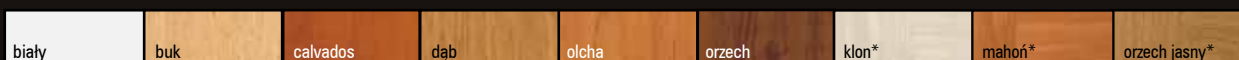

cena netto brutto

dekor:
calvados, olcha

dekor:
mahoń*, orzech jasny*

model **OPTIMA 10-30**

460 zł | 561,20 zł

499 zł | 608,78 zł

* dekory w drzwiach o szerokości 70, 80, 90 występują tylko w usłojeniu pionowo-poziomym, a 60 i 100 tylko w usłojeniu pionowym



OPTIMA 10

OPTIMA 20

OPTIMA 30

W standardzie

- rama z drewna iglastego
- wypełnienie "plaster miodu"
- okleina DRE-Cell Decor
- 2 lub 3 zawiasy (srebrne)
- zamek na klucz zwykły, blokadę łazienkową, wkładkę patentową lub zamek oszczędnościowy
- szyba KORA BIAŁA gr. 4 mm
- możliwość wykonania skrzydła bezprzylgowego do systemu przesuwne

Opcje bez dopłaty

- szyby CHINCHILA lub ŻALUZJA
- tuleje wentylacyjne
- skrzydło bezprzylgowe do systemu przesuwne

Opcje za dopłatą

szyba dekoracyjna DECORMAT (dotyczy skrzydła)

- OPTIMA 2020 zł | 24,40 zł
- OPTIMA 3040 zł | 48,80 zł
- skrzydła 90 i 100.....18 zł | 21,96 zł
- podcięcie wentylacyjne20 zł | 24,40 zł
- drzwi dwuskrzydłowe cena skrzydła x 2

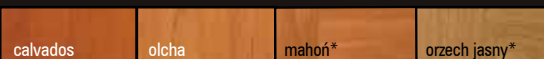

Szerokość skrzydeł:
jednoskrzydłowe 60 ÷ 100,
dwuskrzydłowe 120 ÷ 200.

APROBATA TECHNICZNA ITB AT – 15-6243/2010

Informacje techniczne:
ościeżnice: str. 56-59
skrzydła drzwiowe: str. 60-63



MODERN 30 dekor orzech

kolekcja modern

cena netto brutto

dekor:
biały, buk, calvados, dąb, dąb złoty,
olcha, orzech, jesion, wenge, wiśnia
ciemna, jesion srebrny, orzech satyna

dekor:
dąb złoty ryfla, klon*, mahoń*,
orzech jasny*, orzech ciemny*,
orzech ciemny ryfla, mahoń ciemny*

model MODERN 10 ÷ 50

365 zł | 445,30 zł

403 zł | 491,66 zł

* dekoracje w drzwiach o szerokości 70, 80, 90 występują tylko w usłojeniu pionowo-poziomym, a 60 i 100 tylko w usłojeniu pionowym



MODERN 10



MODERN 20



MODERN 30



MODERN 40



MODERN 50

W standardzie

- rama z drewna iglastego
- wypełnienie „plaster miodu”
- okleina DRE-Cell Decor
- 2 lub 3 zawiasy (srebrne)
- zamek na klucz zwykły, blokadę łazienkową, wkładkę patentową lub zamek oszczędnościowy
- szyba KORA BIAŁA gr. 4mm
- możliwość wykonania skrzydła bezprzylgowego do systemu przesuwne

Opcje bez dopłaty

- szyby CHINCHILA lub ŻALUZJA
- tuleje wentylacyjne
- skrzydło bezprzylgowe do systemu przesuwne

Opcje za dopłatą

szyba dekoracyjna DECORMAT (dotyczy skrzydła)

- MODERN 2020 zł | 24,40 zł
- MODERN 3065 zł | 79,30 zł
- MODERN 4040 zł | 48,80 zł
- MODERN 5030 zł | 36,60 zł

szyba dekoracyjna wzór 2 (dotyczy skrzydła)

- MODERN 2066 zł | 80,52 zł
- MODERN 30264 zł | 322,08 zł
- MODERN 40198 zł | 241,56 zł
- MODERN 50132 zł | 161,04 zł

- wypełnienie:
płyta wiórowa otworowa.....60 zł | 73,20 zł
- skrzydła 90 i 100.....18 zł | 21,96 zł
- podcięcie wentylacyjne20 zł | 24,40 zł
- drzwi dwuskrzydłowe cena skrzydła x 2

						NOWOŚĆ orzech satyna	NOWOŚĆ jesion srebrny
	biały	buk	calvados	dąb	orzech	klon*	mahoń*
	orzech jasny*	orzech ciemny*	orzech ciemny ryfla	dąb złoty ryfla	olcha	wiśnia ciemna	wenge
dąb złoty	jesion	wenge	wiśnia ciemna	olcha	dąb złoty ryfla	orzech ciemny ryfla	orzech ciemny*
							mahoń ciemny*

Szerokość skrzydeł:
jednoskrzydłowe 60 ÷ 100,
dwuskrzydłowe 120 ÷ 200.

APROBATA TECHNICZNA ITB AT – 15-6243/2010

Informacje techniczne:
ościeżnice: str. 56-59
skrzydła drzwiowe: str. 60-63

producent drzwi

cena netto brutto

dekor:

biały, buk, calvados, dąb, dąb
złoty, olcha, orzech, jesion,
wenge, wiśnia ciemna, jesion
srebrny, orzech satyna

dekor:

dąb złoty ryfla, klon*, lemon**,
mahoń*, orzech ciemny*, orzech
ciemny ryfla, mahoń ciemny*,
orzech jasny*, wanilia**

model IDEA 10 ÷ 70

292 zł | 356,24 zł

323 zł | 394,06 zł

* dekory w drzwiach o szerokości 70, 80, 90 występują tylko w usłojeniu pionowo-poziomym, a 60 i 100 tylko w usłojeniu pionowym

** info. strona 52



IDEA 10

IDEA 20

IDEA 30

IDEA 40

IDEA 50

IDEA 60

IDEA 70 - 3 szyby, 2 płyciny (zamiennie)

W standardzie

- rama z drewna iglastego
- wypełnienie „plaster miodu”
- okleina DRE-Cell Decor
- 2 lub 3 zawiasy (srebrne)
- zamek na klucz zwykły, blokadę łazienkową, wkładkę patentową lub zamek oszczędnościowy
- szyba KORA BIAŁA gr. 4mm
- możliwość wykonania skrzydła bezprzylgowego do systemu przesuwne

Opcje bez dopłaty

- szyby CHINCHILA lub ŻALUZJA
- tuleje wentylacyjne
- skrzydło bezprzylgowe do systemu przesuwne

Opcje za dopłatą

szyba dekoracyjna DECORMAT (dotyczy skrzydła)

- IDEA 20, 40, 50, 7010 zł | 12,20 zł
- IDEA 3020 zł | 24,40 zł
- IDEA 605 zł | 6,10 zł

szyba dekoracyjna wzór 4 (dotyczy skrzydła)

- IDEA 2054 zł | 65,88 zł
- IDEA 30135 zł | 164,70 zł
- IDEA 40108 zł | 131,76 zł
- IDEA 50, 7081 zł | 98,82 zł
- IDEA 6027 zł | 32,94 zł

• wypełnienie:

- płyta wiórowa otworowa.....60 zł | 73,20 zł
- skrzydła 90 i 100.....18 zł | 21,96 zł
- podcięcie wentylacyjne20 zł | 24,40 zł
- drzwi dwuskrzydłowecena skrzydła x 2

						NOWOŚĆ	NOWOŚĆ	
						orzech satyna	jesion srebrny	orzech
biały	buk	calvados	dąb	orzech jasny*	klon*	mahoń*	lemon**	wanilia**
dąb złoty	jesion	wenge	wiśnia ciemna	olcha	dąb złoty ryfla	orzech ciemny ryfla	orzech ciemny*	mahoń ciemny*

Szerokość skrzydeł:
jednoskrzydłowe 60 ÷ 100,
dwuskrzydłowe 120 ÷ 200.

APROBATA TECHNICZNA ITB AT – 15-6243/2010

Informacje techniczne:
ościeżnice: str. 56-59
skrzydła drzwiowe: str. 60-63

Cena netto brutto

dekor:

biały, buk, calvados, dąb, dąb
złoty, olcha, orzech, jesion,
wenge, wiśnia ciemna, jesion
srebrny, orzech satyna

dekor:

dąb złoty ryfla, klon*, mahoń*,
orzech ciemny*, orzech ciemny ryfla,
orzech jasny*, mahoń ciemny*

model **KARO 10 ÷ 40**

350 zł | **427,00 zł**

382 zł | **466,04 zł**

* dekory w drzwiach o szerokości 70, 80, 90 występują tylko w usłojeniu pionowo-pozycznym, a 60 i 100 tylko w usłojeniu pionowym



KARO 10

KARO 20

KARO 30

KARO 40

W standardzie

- rama z drewna iglastego
- wypełnienie „plaster miodu”
- okleina DRE-Cell Decor
- 2 lub 3 zawiasy (srebrne)
- zamek na klucz zwykły, blokadę łazienkową, wkładkę patentową lub zamek oszczędnościowy
- szyba KORA BIAŁA gr. 4mm
- możliwość wykonania skrzydła bezprzylgowego do systemu przesuwne

Opcje za dopłatą

szyba dekoracyjna DECORMAT (dotyczy skrzydła)

- KARO 20, 4020 zł | **24,40 zł**
- KARO 3030 zł | **36,60 zł**
- wypełnienie:
 - płyta wiórowa otworowa.....60 zł | **73,20 zł**
 - skrzydła 90 i 100.....18 zł | **21,96 zł**
 - podcięcie wentylacyjne20 zł | **24,40 zł**
 - drzwi dwuskrzydłowe cena skrzydła x 2

Opcje bez dopłaty

- szyby CHINCHILA lub ŻALUZJA
- tuleje wentylacyjne
- skrzydło bezprzylgowe do systemu przesuwne

							NOWOŚĆ orzech satyna	NOWOŚĆ jesion srebrny
	biały	buk	calvados	dąb	olcha	klon*	mahoń*	orzech jasny*
dąb złoty	jesion	wenge	wiśnia ciemna	orzech	dąb złoty ryfla	orzech ciemny ryfla	orzech ciemny*	mahoń ciemny*

Szerokość skrzydeł:
jednoskrzydłowe 60 ÷ 100,
dwuskrzydłowe 120 ÷ 200.

APROBATA TECHNICZNA ITB AT – 15-6243/2010

Informacje techniczne:
ościeżnice: str. 56-59
skrzydła drzwiowe: str. 60-63

cena netto brutto

dekor:
biały, buk, calvados, dąb, dąb złoty, olcha,
orzech, jesion, wenge, wiśnia ciemna,
jesion srebrny, orzech satyna

dekor:
dąb złoty ryfla, lemon**, klon*, mahoń*,
orzech jasny*, orzech ciemny*, orzech
ciemny ryfla, mahoń ciemny*, wanilia**

model ARTE 10 ÷ 30

323 zł | **394,06 zł**

350 zł | **427,00 zł**

model ARTE 40, 50

265 zł | **323,30 zł**

292 zł | **356,24 zł**

* dekory w drzwiach o szerokości 70, 80, 90 występują tylko w usłojeniu pionowo-poziomym, a 60 i 100 tylko w usłojeniu pionowym

** info. strona 52



W standardzie

- rama z drewna iglastego
- wypełnienie „plaster miodu”
- okleina DRE-Cell Decor
- 2 lub 3 zawiasy (srebrne)
- zamek na klucz zwykły, blokadę łazienkową, wkładkę patentową lub zamek oszczędnościowy
- szyba KORA BIAŁA gr. 4mm
- możliwość wykonania skrzydła bezprzylgowego do systemu przesuwanego

Opcje za dopłatą

szyba dekoracyjna DECORMAT (dotyczy skrzydła)

- ARTE 10-3065 zł | **79,30 zł**
- ARTE 40, 50.....20 zł | **24,40 zł**
- wypełnienie:
płyta wiórowa otworowa.....60 zł | **73,20 zł**
- skrzydła 90 i 100.....18 zł | **21,96 zł**
- podcięcie wentylacyjne20 zł | **24,40 zł**
- drzwi dwuskrzydłowe cena skrzydła x 2

Opcje bez dopłaty

- szyby CHINCHILA lub ŻALUZJA
- tuleje wentylacyjne
- skrzydło bezprzylgowe do systemu przesuwanego

						NOWOŚĆ orzech satyna	NOWOŚĆ jesion srebrny	orzech
biały	buk	calvados	dąb	orzech jasny*	klon*	mahoń*	lemon**	wanilia**
dąb złoty	jesion	wenge	wiśnia ciemna	olcha	dąb złoty ryfla	orzech ciemny ryfla	orzech ciemny*	mahoń ciemny*

Szerokość skrzydeł:
jednoskrzydłowe 60 ÷ 100,
dwuskrzydłowe 120 ÷ 200.

APROBATA TECHNICZNA ITB AT – 15-6243/2010

Informacje techniczne:
ościeżnice: str. 56-59
skrzydła drzwiowe: str. 60-63

cena netto brutto

dekor:

biały, buk, calvados, dąb, dąb złoty,
olcha, orzech, jesion, wenge,
wiśnia ciemna, jesion srebrny,
orzech satyna

dekor:

dąb złoty ryfla, lemon**, klon*,
mahoń*, orzech jasny*,
orzech ciemny*, orzech ciemny
ryfla, mahoń ciemny*, wanilia**

model **KANON 10 ÷ 40**

350 zł | **427,00 zł**

387 zł | **472,14 zł**

* dekory w drzwiach o szerokości 70, 80, 90 występują tylko w usłojeniu pionowo-poziomym, a 60 i 100 tylko w usłojeniu pionowym

** info. strona 52



KANON 10

KANON 20

KANON 30

KANON 40

W standardzie

- rama z drewna iglastego
- wypełnienie „plaster miodu”
- okleina DRE-Cell Decor
- 2 lub 3 zawiasy (srebrne)
- zamek na klucz zwykły, blokadę łazienkową, wkładkę patentową lub zamek oszczędnościowy
- szyba KORA BIAŁA gr. 4mm
- możliwość wykonania skrzydła bezprzylgowego do systemu przesuwne

Opcje bez dopłaty

- szyby CHINCHILA lub ŻALUZJA
- tuleje wentylacyjne
- skrzydło bezprzylgowe do systemu przesuwne

Opcje za dopłatą

szyba dekoracyjna DECORMAT (dotyczy skrzydła)

- KANON 2020 zł | **24,40 zł**
- KANON 3065 zł | **79,30 zł**
- KANON 4040 zł | **48,80 zł**

szyba dekoracyjna wzór 3 (dotyczy skrzydła)

- KANON 2048 zł | **58,56 zł**
- KANON 30144 zł | **175,68 zł**
- KANON 4096 zł | **117,12 zł**

• wypełnienie:

- płyta wiórowa otworowa.....60 zł | **73,20 zł**
- skrzydła 90 i 100.....18 zł | **21,96 zł**
- podcięcie wentylacyjne20 zł | **24,40 zł**
- drzwi dwuskrzydłowe cena skrzydła x 2

						NOWOŚĆ orzech satyna	NOWOŚĆ jesion srebrny	orzech
biały	buk	calvados	dąb	orzech jasny*	klon*	mahoń*	lemon**	wanilia**
dąb złoty	jesion	wenge	wiśnia ciemna	olcha	dąb złoty ryfla	orzech ciemny ryfla	orzech ciemny*	mahoń ciemny*

Szerokość skrzydeł:
jednoskrzydłowe 60 ÷ 100,
dwuskrzydłowe 120 ÷ 200.

APROBATA TECHNICZNA ITB AT – 15-6243/2010

Informacje techniczne:
ościeżnice: str. 56-59
skrzydła drzwiowe: str. 60-63

producent drzwi

cena netto brutto

dekor:
biały, buk, calvados, dąb, dąb złoty, olcha,
orzech, jesion, wenge, wiśnia ciemna,
jesion srebrny, orzech satyna

dekor:
dąb złoty ryfla, klon*, mahoń*,
orzech jasny*, orzech ciemny*,
orzech ciemny ryfla, mahoń ciemny*

model **STYLUS 10-30**

329 zł | 401,38 zł

366 zł | 446,52 zł

model **STYLUS 20s**

366 zł | 446,52 zł

403 zł | 491,66 zł

model **STYLUS 30s**

382 zł | 466,04 zł

419 zł | 511,18 zł

* dekory w drzwiach o szerokości 70, 80, 90 występują tylko w usłojeniu pionowo-poziomym, a 60 i 100 tylko w usłojeniu pionowym



W standardzie

- rama z drewna iglastego
- wypełnienie „plaster miodu”
- okleina DRE-Cell Decor
- 2 lub 3 zawiasy (srebrne)
- zamek na klucz zwykły, blokadę łazienkową, wkładkę patentową lub zamek oszczędnościowy
- szyba KORA BIAŁA gr. 4mm
- możliwość wykonania skrzydła bezprzylgowe do systemu przesuwne

Opcje bez dopłaty

- szyby CHINCHILA lub ŻALUZJA
- tuleje wentylacyjne
- skrzydło bezprzylgowe do systemu przesuwne

Opcje za dopłatą

szyba dekoracyjna DECORMAT (dotyczy skrzydła)

- STYLUS 20, 20s20 zł | 24,40 zł
- STYLUS 30, 30s40 zł | 48,80 zł

szyba dekoracyjna wzór 1 (dotyczy skrzydła)

- STYLUS 20, 20s72 zł | 87,84 zł
- STYLUS 30, 30s144 zł | 175,68 zł
- wypełnienie:
- płyta wiórowa otworowa.....60 zł | 73,20 zł
- skrzydła 90 i 100.....18 zł | 21,96 zł
- podcięcie wentylacyjne20 zł | 24,40 zł
- drzwi dwuskrzydłowe cena skrzydła x 2

						NOWOŚĆ	NOWOŚĆ
	biały	buk	calvados	dąb	orzech jasny*	klon*	orzech satyna
							jesion srebrny
dąb złoty	jesion	wenge	wiśnia ciemna	olcha	dąb złoty ryfla	orzech ciemny ryfla	orzech
							orzech ciemny*
							mahoń ciemny*

biały, buk, calvados, dąb, dąb złoty, olcha, orzech, jesion,
wenge, wiśnia ciemna, jesion srebrny, orzech satyna

Cena netto brutto

model LINEA 10
model LINEA 20
model LINEA 20s
model LINEA 30
model LINEA 30s

233 zł | 284,26 zł
281 zł | 342,82 zł
317 zł | 386,74 zł
292 zł | 356,24 zł
340 zł | 414,80 zł



LINEA 10

LINEA 20

LINEA 20s

LINEA 30

LINEA 30s

W standardzie

- rama z drewna iglastego
- wypełnienie „plaster miodu”
- okleina DRE-Cell Decor
- 2 lub 3 zawiasy (srebrne)
- zamek na klucz zwykły, blokadę łazienkową, wkładkę patentową lub zamek oszczędnościowy
- szyba KORA BIAŁA gr. 4mm
- możliwość wykonania skrzydła bezprzylgowego do systemu przesuwne

Opcje bez dopłaty

- szyby CHINCHILA lub ŻALUZJA,
- tuleje wentylacyjne
- skrzydło bezprzylgowe do systemu przesuwne

Opcje za dopłatą

szyba dekoracyjna DECORMAT (dotyczy skrzydła)

- LINEA 20, 20s.....20 zł | 24,40 zł
- LINEA 30, 30s.....40 zł | 48,80 zł
- wypełnienie:
 - płyta wiórowa otworowa.....60 zł | 73,20 zł
- zamek ryglowy górny (tylko LINEA 10 z płytą wiórową otworową i ościeżnicą prostą)15 zł | 18,30 zł
- skrzydła 90 i 100.....18 zł | 21,96 zł
- podcięcie wentylacyjne20 zł | 24,40 zł
- drzwi dwuskrzydłowe cena skrzydła x 2

Opcjonalnie:
Zamek ryglowy górny
(tylko LINEA 10
z płytą wiórową otworową
i ościeżnicą prostą)

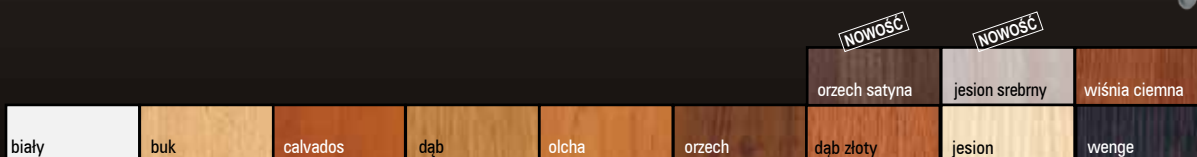
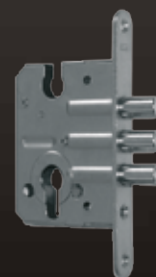

Szerokość skrzydeł:
jednoskrzydłowe 60 ÷ 100,
dwuskrzydłowe 120 ÷ 200.

APROBATA TECHNICZNA ITB AT – 15-6243/2010

Informacje techniczne:
ościeżnice: str. 56-59
skrzydła drzwiowe: str. 60-63

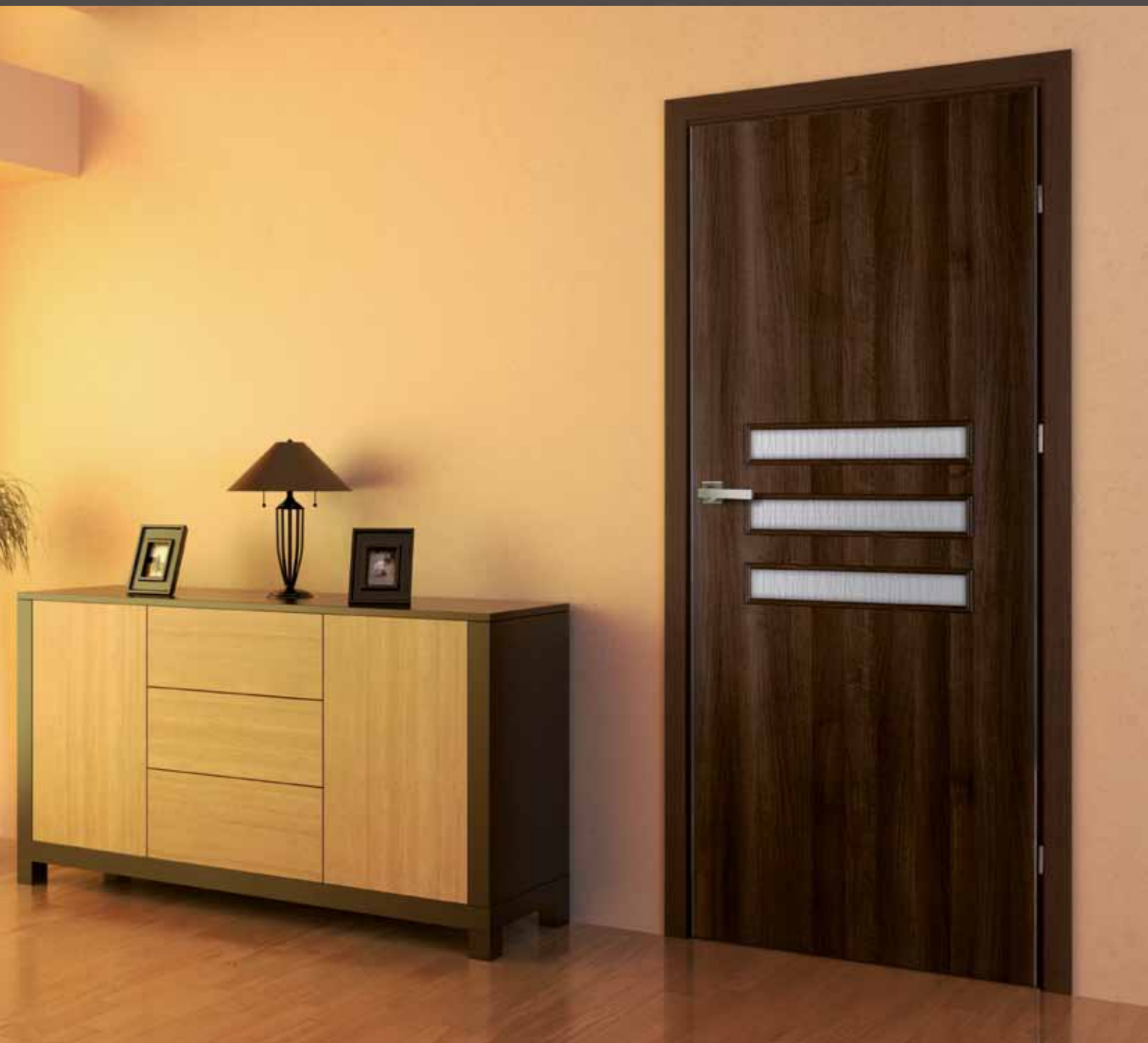

PLUS 70 dekor orzech satyna

kolekcja plus

cena netto brutto

dekor:

biały, buk, calvados, dąb, dąb
złoty, olcha, orzech, jesion, wenge,
wiśnia ciemna, orzech satyna,
jesion srebrny

dekor:

dąb złoty ryfla, klon*, orzech
jasny*, orzech ciemny*, orzech
ciemny ryfla, mahoń*,
mahoń ciemny*

model **PLUS 10-70**

320 zł | **390,40 zł**

347 zł | **423,34 zł**

* dekory w drzwiach o szerokości 70, 80, 90 występują tylko w ułożeniu pionowo-poziomym, a 60 i 100 tylko w ułożeniu pionowym



W standardzie

- rama z drewna iglastego
- wypełnienie „plaster miodu”
- okleina DRE-Cell Decor
- 2 lub 3 zawiasy (srebrne)
- zamek na klucz zwykły, blokadę łazienkową, wkładkę patentową lub zamek oszczędnościowy
- szyba KORA BIAŁA gr. 4mm
- możliwość wykonania skrzydła bezprzylgowe do systemu przesuwne

Opcje bez dopłaty

- szyby CHINCHILA, ŻALUZJA
- tuleje wentylacyjne
- skrzydło bezprzylgowe do systemu przesuwne

UWAGA!

kolekcja plus posiada wypełnienie płytą płaską 4 mm

Opcje za dopłatą

szyba dekoracyjna DECORMAT (dotyczy skrzydła)

- PLUS 20 20 zł | **24,40 zł**
- PLUS 40, 50, 60, 70 40 zł | **48,80 zł**
- PLUS 30 65 zł | **79,30 zł**
- wypełnienie:
 - płyta wiórowa otworowa 60 zł | **73,20 zł**
 - skrzydła 90 i 100 18 zł | **21,96 zł**
 - podcięcie wentylacyjne 20 zł | **24,40 zł**
 - drzwi dwuskrzydłowe cena skrzydła x 2



	biały	buk	calvados	dąb	orzech	klon*	mahoń*	orzech jasny*
dąb złoty	jesion	wenge	wiśnia ciemna	olcha	dąb złoty ryfla	orzech ciemny ryfla	orzech ciemny*	mahoń ciemny*

Szerokość skrzydeł:
jednoskrzydłowe 60 ÷ 100,
dwuskrzydłowe 120 ÷ 200.

APROBATA TECHNICZNA ITB AT – 15-6243/2010

Informacje techniczne:
ościeżnice: str. 56-59
skrzydła drzwiowe: str. 60-63

producent drzwi

cena netto brutto

dekor:
biały, buk, calvados, dąb, dąb złoty,
olcha, orzech, jesion, wenge,
wiśnia ciemna, jesion srebrny, orzech satyna

dekor:
dąb złoty ryfla, klon*, mahoń*,
orzech jasny*, orzech ciemny*,
orzech ciemny ryfla, mahoń ciemny*

model STANDARD 10
model STANDARD 20
model STANDARD 30
model STANDARD 30s

164 zł | 200,08 zł
212 zł | 258,64 zł
228 zł | 278,16 zł
299 zł | 364,78 zł

190 zł | 231,80 zł
238 zł | 290,36 zł
255 zł | 311,10 zł
325 zł | 396,50 zł

* dekory w drzwiach o szerokości 70, 80, 90 występują tylko w usłojeniu pionowo-poziomym, a 60 i 100 tylko w usłojeniu pionowym



W standardzie

- rama z drewna iglastego
- wypełnienie „plaster miodu”
- okleina DRE-Cell Decor
- 2 lub 3 zawiasy (srebrne)
- zamek na klucz zwykły, blokadę łazienkową, wkładkę patentową lub zamek oszczędnościowy
- szyba KORA BIAŁA gr. 4mm
- możliwość wykonania skrzydła bezprzylgowego do systemu przesuwne

Opcje bez dopłaty

- szyby CHINCHILA lub ŻALUZJA
- tuleje wentylacyjne
- skrzydło bezprzylgowe do systemu przesuwne

Opcje za dopłatą

szyba dekoracyjna DECORMAT (dotyczy skrzydła)

- STANDARD 20, 40, 40s, BULAJ20 zł | 24,40 zł
- STANDARD 30, 30s65 zł | 79,30 zł
- STANDARD 50, 50s10 zł | 12,20 zł
- wypełnienie:
płyta wiórowa otworowa.....60 zł | 73,20 zł
- skrzydła 90 i 100.....18 zł | 21,96 zł
- zamek ryglowy górny (tylko standard 10 z płytą wiórową otworową i ościeżnicą prostą).....15 zł | 18,30 zł
- kratka wentylacyjna20 zł | 24,40 zł
- podcięcie wentylacyjne20 zł | 24,40 zł
- drzwi dwuskrzydłowe cena skrzydła x 2

Istnieje możliwość zakupu samego bulaja stalowego w cenie290 zł | 353,80 zł

						NOWOŚĆ	NOWOŚĆ
	biały	buk	calvados	dąb	orzech	klon*	orzech satyna
							jesion srebrny
	dąb złoty	jesion	wenge	wiśnia ciemna	olcha	dąb złoty ryfla	orzech ciemny ryfla
							orzech ciemny*
							mahoń ciemny*
							orzech jasny*
							mahoń ciemny*

cena netto **brutto**

dekor:
biały, buk, calvados, dąb, dąb złoty,
olcha, orzech, jesion, wenge,
wiśnia ciemna, jesion srebrny, orzech satyna

dąb złoty ryfla, klon*, mahoń*,
orzech jasny*, orzech ciemny*,
orzech ciemny ryfla, mahoń ciemny*

model STANDARD 40-40s	243 zł 296,46 zł	270 zł 329,40 zł
model STANDARD 50-50s	233 zł 284,26 zł	255 zł 311,10 zł
model BULAJ	340 zł 414,80 zł	366 zł 446,52 zł
model BULAJ 10 stalowy	550 zł 671,00 zł	576 zł 702,72 zł

* dekory w drzwiach o szerokości 70, 80, 90 występują tylko w usłojeniu pionowo-poziomym, a 60 i 100 tylko w usłojeniu pionowym



STANDARD 40

STANDARD 40s

STANDARD 50

STANDARD 50s

BULAJ

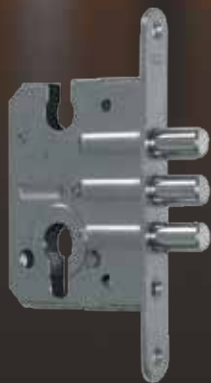

Zamek ryglowy górny (tylko STANDARD 10 z płytą wiórową otworową i ościeżnicą prostą)



Bulaj stalowy

						NOWOŚĆ orzech satyna	NOWOŚĆ jesion srebrny
	biały	buk	calvados	dąb	orzech	klon*	mahoń*
	orzech jasny*	orzech ciemny*	orzech ciemny ryfla	mahoń ciemny*			
dąb złoty	jesion	wenge	wiśnia ciemna	olcha	dąb złoty ryfla	orzech ciemny ryfla	orzech ciemny*

Szerokość skrzydeł:
jednoskrzydłowe 60 ÷ 100,
dwuskrzydłowe 120 ÷ 200.

APROBATA TECHNICZNA ITB AT – 15-6243/2010

Informacje techniczne:
ościeżnice: str. 56-59
skrzydła drzwiowe: str. 60-63

producent drzwi

cena netto brutto

dekor:
biały, buk, calvados, dąb, dąb
złoty, olcha, orzech, jesion,
wenge, wiśnia ciemna,
jesion srebrny, orzech satyna

dekor:
dąb złoty ryfla,
orzech ciemny ryfla

model DECO 10 ÷ 30

265 zł | 323,30 zł

292 zł | 356,24 zł



W standardzie

- rama z drewna iglastego
- wypełnienie „plaster miodu”
- okleina DRE-Cell Decor
- 2 lub 3 zawiasy (srebrne)
- zamek na klucz zwykły, blokadę łazienkową, wkładkę patentową lub zamek oszczędnościowy
- szyba KORA BIAŁA gr. 4mm
- możliwość wykonania skrzydła bezprzylgowego do systemu przesuwne

Opcje za dopłatą

szyba dekoracyjna DECORMAT (dotyczy skrzydła)

- **deco 10 ÷ 30**20 zł | 24,40 zł
- wypełnienie:
płyta wiórowa otworowa.....60 zł | 73,20 zł
- skrzydła 90 i 100.....18 zł | 21,96 zł
- podcięcie wentylacyjne20 zł | 24,40 zł
- drzwi dwuskrzydłowe cena skrzydła x 2

Opcje bez dopłaty

- szyby CHINCHILA lub ŻALUZJA
- tuleje wentylacyjne
- skrzydło bezprzylgowe do systemu przesuwne

				NOWOŚĆ	NOWOŚĆ			
				orzech satyna	jesion srebrny	dąb złoty ryfla	orzech ciemny ryfla	wiśnia ciemna
biały	buk	calvados	dąb	olcha	orzech	dąb złoty	jesion	wenge

Szerokość skrzydeł:
jednoskrzydłowe 60 ÷ 100,
dwuskrzydłowe 120 ÷ 200.

APROBATA TECHNICZNA ITB AT – 15-6243/2010

Informacje techniczne:
ościeżnice: str. 56-59
skrzydła drzwiowe: str. 60-63

Cena netto brutto

model GALERIA 00, 30 ÷ 60, 80
model GALERIA 70

488 zł | 595,36 zł

540 zł | 658,80 zł



GALERIA 00
olcha

GALERIA 30
olcha/orzech

GALERIA 40
olcha/orzech

GALERIA 50
olcha/orzech

GALERIA 60
olcha/orzech

GALERIA 70
olcha/orzech

W standardzie

- rama z drewna iglastego
- wypełnienie płyta wiórowa otworowa
- okleina DRE-Cell Decor
- 2 lub 3 zawiasy (srebrne)
- zamek na klucz zwykły, blokadę łazienkową, wkładkę patentową lub zamek oszczędnościowy
- szyba DECORMAT gr. 4mm (GALERIA 70)
- możliwość wykonania skrzydła bezprzylgowe do systemu przesuwne

Opcje bez dopłaty

- szyba ŻALUZJA
- tuleje wentylacyjne
- skrzydło bezprzylgowe do systemu przesuwne

Opcje za dopłatą

- szerokość skrzydeł 90 18 zł | 21,96 zł
- podcięcie wentylacyjne 20 zł | 24,40 zł
- drzwi dwuskrzydłowe cena skrzydła x 2



GALERIA 80
olcha/orzech

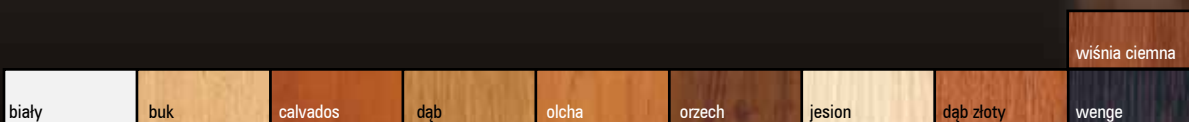

Szerokość skrzydeł:
jednoskrzydłowe 70 ÷ 90,
dwuskrzydłowe 140 ÷ 180.

APROBATA TECHNICZNA ITB AT – 15-6243/2010

Informacje techniczne:
ościeżnice: str. 56-59
skrzydła drzwiowe: str. 60-63

producent drzwi

cena netto brutto

model ENTER 0

model ENTER 1 ÷ 14

model SOLID 0

model SOLID 1 ÷ 14

dekor:
biały, buk, calvados, dąb, dąb złoty,
olcha, orzech, jesion, jesion srebrny,
orzech satyna, wenge, wiśnia ciemna

317 zł | 386,74 zł

488 zł | 595,36 zł

488 zł | 595,36 zł

657 zł | 801,54 zł

dekor:
dąb złoty ryfla, klon*, mahoń*,
orzech jasny*, orzech ciemny*,
orzech ciemny ryfla, mahoń ciemny*

345 zł | 420,90 zł

514 zł | 627,08 zł

* dekory w drzwiach o szerokości 80, 90 występują tylko w usłojeniu pionowo-poziomym, 100 tylko w usłojeniu pionowym



ENTER/SOLID 0

ENTER/SOLID 1

ENTER/SOLID 2

ENTER/SOLID 3

ENTER/SOLID 4

W standardzie ENTER

- 2 lub 3 zawiasy (srebrne)
- 2 zamki na wkładkę patentową
- 2 płaskowniki stalowe

W standardzie SOLID

- zamek listwowy wielopunktowy klasy „C” (D)
- 3 zawiasy wzmocnione ryglami antywyważeniowymi (E)
- 2 płaskowniki stalowe (B)

Opcje za dopłatą ENTER/SOLID

- wizjer (ENTER/SOLID) (F) 12 zł | 14,64 zł
- próg ze stali nierdzewnej
(ENTER/SOLID) (G) 65 zł | 79,30 zł
- zamek ryglowy górny
(tylko ENTER) (H) 10 zł | 12,20 zł
- rezygnacja z drugiego zamka
(ENTER) -5 zł | -6,10 zł

Zastosowanie

Drzwi ENTER mają zastosowanie jako drzwi wewnętrzne wejściowe w budownictwie użyteczności publicznej a SOLID jako drzwi wewnętrzne wejściowe w budownictwie mieszkaniowym i użyteczności publicznej.

Konstrukcja

Rama skrzydła wykonana z płyty MDF dodatkowo wzmocniona dwoma płaskownikami stalowymi. Wypełnienie – płyta wiórowa otworowa. Skrzydło ma podwyższoną izolacyjność akustyczną (Rw=27dB) z ościeżnicą prostą ENTER/SOLID i progim stalowym. Płyta zewnętrzna HDF uszlachetniona okleiną DRE-Cell Decor. Wykończenie płaskie bądź z frezem dekoracyjnym.

Zalecamy do skrzydeł kolekcji ENTER/SOLID ościeżnicę prostą ENTER/SOLID.

Drzwi ENTER / SOLID posiadają Aprobata Techniczną ITB AT-15-6761/2005

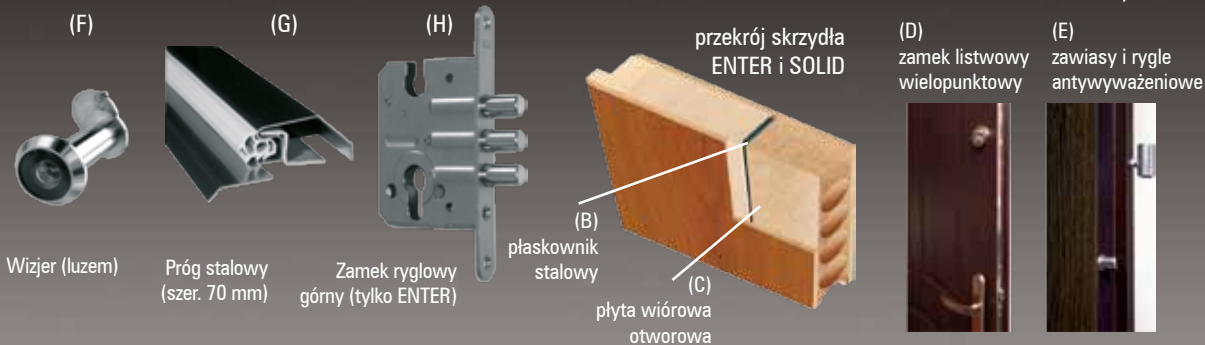

ENTER/SOLID 5

ENTER/SOLID 6

ENTER/SOLID 7

ENTER/SOLID 8

ENTER/SOLID 9



ENTER/SOLID 10

ENTER/SOLID 11

ENTER/SOLID 12

ENTER/SOLID 13

ENTER/SOLID 14

						NOWOŚĆ	NOWOŚĆ
						orzech satyna	jesion srebrny
	biały	buk	calvados	dąb	orzech	klon*	orzech jasny*
dąb złoty	jesion	wenge	wiśnia ciemna	olcha	dąb złoty ryfla	orzech ciemny ryfla	orzech ciemny*
						orzech ciemny*	mahoń ciemny*

cena netto brutto

dekor:

biały L, buk L, calvados L,
dąb L, olcha L, wenge L, orzech L

model LACK 10
model LACK 20
model LACK 20s
model LACK 30
model LACK 30s

108 zł | 131,76 zł
174 zł | 212,28 zł
195 zł | 237,90 zł
195 zł | 237,90 zł
218 zł | 265,96 zł



W standardzie

- rama z płyty MDF
- wypełnienie „plaster miodu”
- płyta HDF lakierowana
- 2 lub 3 zawiasy (srebrne)
- zamek na klucz zwykły, blokadę łazienkową, wkładkę patentową lub zamek oszczędnościowy
- szyba KORA BIAŁA gr. 4mm

Opcjonalnie:



Zamek ryglowy górny
(tylko LACK 10 z płytą
wiórową otworową
i ościeżnicą prostą)

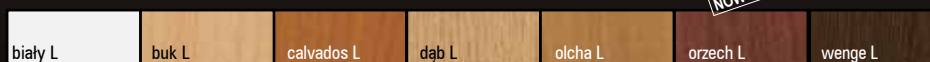



cena netto brutto

dekor:

biały L, buk L, calvados L,
dąb L, olcha L, wenge L, orzech L

model LACK 40-40s
model LACK 50-50s

222 zł | 270,84 zł
200 zł | 244,00 zł



LACK 40

LACK 40s

LACK 50

LACK 50s

Opcje bez dopłaty

- szyba CHINCHILA
- tuleje wentylacyjne

Opcje za dopłatą

wypełnienie:

- płyta wiórowa otworowa
LACK 10.....60 zł | 73,20 zł
- skrzydła 90 i 100.....12 zł | 14,64 zł
- zamek ryglowy górny (tylko LACK 10
z płytą wiórową otworową
i ościeżnicą prostą).....15 zł | 18,30 zł
- kratka wentylacyjna20 zł | 24,40 zł

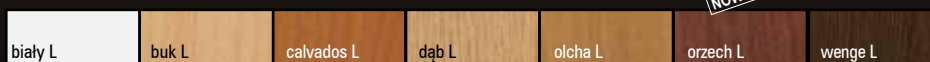



PLUS 30 dekor wenge

system drzwi przesuwanych

System przesuwny DRE, stosowany jest jako drzwi wewnętrzne, bezprzylgowe, jedno lub dwuskrzydłowe, w kolekcjach DRE-Cell oraz Natura.

Komplet systemu przesuwego (naściennego) zawiera: belkę odbojową, prowadnicę z okuciami, listwę dystansową, maskownicę. W przypadku systemu z zastosowaniem tunelu w komplecie znajdują się 2 dodatkowe listwy dystansowe. W przypadku systemu z zastosowaniem zamka hakowego w belce odbojowej wyfrezowane jest gniazdo pod zaczep.

Skrzydło drzwiowe wiszące na systemie przesuwym (LEON SN 150, 180, 200), z zastosowaniem maskownic DRE, oraz tunelu regulowanego DRE o wymiarach:

Drzwi pojedyncze: 60, 70, 80, 90, 100
Drzwi podwójne: 120, 140, 160, 180, 200

Tunel regulowany do drzwi pojedynczych

symbol	60	70	80	90	100
A	600	700	800	900	1000
B	644	744	844	944	1044
C	664	764	864	964	1064
D	750	850	950	1050	1150
E	734	834	934	1034	1134

Tunel regulowany do drzwi podwójnych

symbol	120	140	160	180	200
A	1200	1400	1600	1800	2000
B	1244	1444	1644	1844	2044
C	1264	1464	1664	1864	2064
D	1350	1550	1750	1950	2150
E	1334	1534	1734	1934	2134



Ceny TUNELU regulowanego

Grubość muru		cena netto brutto							
Cmin	Cmax	DRE-CELL		NATURA		buk, dąb, brzoza, sapeli		dąb jasny, orzech, orzech boliwijski, orzech ciemny, wenge, zebrano	
62	82	198 zł	241,56 zł	310 zł	378,20 zł	340 zł	414,80 zł		
82	102	207 zł	252,54 zł	320 zł	390,40 zł	350 zł	427,00 zł		
107	127	215 zł	262,30 zł	330 zł	402,60 zł	360 zł	439,20 zł		
127	147	224 zł	273,28 zł	345 zł	420,90 zł	375 zł	457,50 zł		
147	167	232 zł	283,04 zł	360 zł	439,20 zł	391 zł	477,02 zł		
167	187	241 zł	294,02 zł	375 zł	457,50 zł	408 zł	497,76 zł		
187	207	250 zł	305,00 zł	390 zł	475,80 zł	424 zł	517,28 zł		
207	227	258 zł	314,76 zł	405 zł	494,10 zł	440 zł	536,80 zł		
227	247	266 zł	324,52 zł	420 zł	512,40 zł	457 zł	557,54 zł		
247	267	274 zł	334,28 zł	435 zł	530,70 zł	473 zł	577,06 zł		
267	287	283 zł	345,26 zł	450 zł	549,00 zł	490 zł	597,80 zł		
287	307	291 zł	355,02 zł	465 zł	567,30 zł	506 zł	617,32 zł		

wymiary [mm] zgodne z Polską Normą

System przesuwny składa się z szyny jezdnej, wraz z mechanizmem prowadzącym skrzydło drzwiowe:

System	szer. skrzydła
SN 150/85	60 ÷ 70
SN 180/85	80
SN 200/85	90 ÷ 100

Tunel regulowany DRE jest przystosowany do drzwi przesuwanych DRE.

Skrzydła drzwiowe bezprzylgowe do systemu przesuwego można wykonać we wszystkich kolekcjach oferowanych w niniejszym katalogu za wyjątkiem kolekcji: ENTER, ENTER natura, SOLID, VETRO, LACK, drzwi przeciwpożarowe EI30.

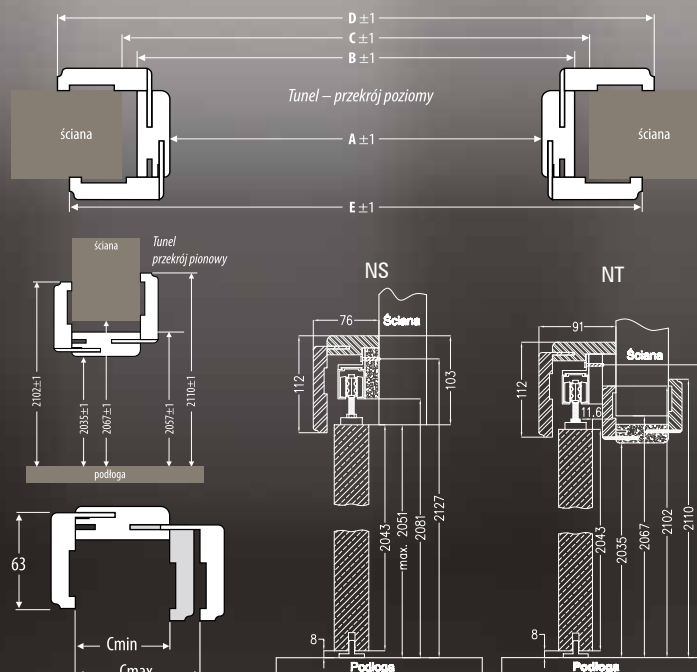

Ceny systemu przesuwego

System przesuwny	230 zł	280,60 zł
System przesuwny DRE-Cell	230 zł	280,60 zł
System przesuwny podwójny DRE-Cell	460 zł	561,20 zł
System przesuwny Natura	360 zł	439,20 zł
System przesuwny podwójny NATURA	720 zł	878,40 zł
Uchwyt okrągły 1 szt.	30 zł	36,60 zł
Uchwyt owalny 1 szt.	45 zł	54,90 zł

Zamek hakowy z uchwytem okrągłym lub owalnym z kluczem 130 zł 158,60 zł
Komplet uchwytów na jedno skrzydło stanowią 2 szt.

Opcja z dopłatą

tunel do drzwi podwójnych +30%

Wymiar drzwi [mm]	Maskownica Mz	Prowadnica Mw	Pa
644, 744	1602	1570	1500
844	1902	1870	1800
944	2102	2070	2000
1044	2150	2118	2000

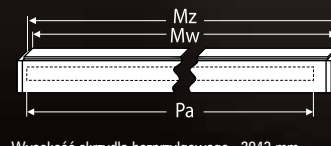



STYLUS PRO natura 30 decor dąb jasny

kolekcja stylus pro natura



dekor:

dąb jasny, orzech boliwijski,
orzech ciemny, wenge, zebrano

cena netto brutto

model **STYLUS PRO natura 10 ÷ 30s**

790 zł | **963,80 zł**



STYLUS PRO natura 10

STYLUS PRO natura 20

STYLUS PRO natura 20s

STYLUS PRO natura 30

STYLUS PRO natura 30s

W standardzie

- rama z drewna iglastego
- wypełnienie płytą wiórową otworową
- głęboko profilowana płycina MDF oklejona naturalnym fornirem i zabezpieczona lakierem UV
- 2 lub 3 zawiasy (srebrne)
- zamek na klucz zwykły, blokadę łazienkową, wkładkę patentową lub zamek oszczędnościowy
- szyba ŻALUZJA gr. 4mm
- możliwość wykonania skrzydła bezprzylgowego do systemu przesuwne

Opcje za dopłatą

- szyba dekoracyjna DECORMAT lub DECORMAT BRAZ (dotyczy skrzydła)
STYLUS PRO natura, 20, 20s20 zł | **24,40 zł**
STYLUS PRO natura, 30, 30s40 zł | **48,80 zł**
- szyba dekoracyjna wzór A (dotyczy skrzydła):
STYLUS PRO natura, 20, 20s120 zł | **146,40 zł**
STYLUS PRO natura, 30, 30s240 zł | **292,80 zł**
- skrzydła 90 i 100.....40 zł | **48,80 zł**
- drzwi dwuskrzydłowe cena skrzydła x 2

UWAGA: Specyfiką okleiny naturalnej jest możliwość wystąpienia różnic w usłojeniu i wybarwieniu.

Opcje bez dopłaty

- szyby CHINCHILA lub KORA BIAŁA
- otwory pod tuleje wentylacyjne
- skrzydło bezprzylgowe do systemu przesuwne

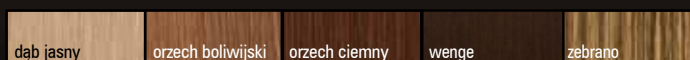

Szerokość skrzydeł:
jednoskrzydłowe 60 ÷ 100,
dwuskrzydłowe 120 ÷ 200.

APROBATA TECHNICZNA ITB AT – 15-6243/2010

Informacje techniczne:
ościeżnice: str. 56-59
skrzydła drzwiowe: str. 60-63

cena netto brutto

dekor:
dąb jasny, orzech boliwijski,
orzech ciemny, wenge, zebrano

model MODERN PRO natura 10-50

790 zł | 963,80 zł



W standardzie

- rama z drewna iglastego
- wypełnienie płytą wiórową otworową
- głęboko profilowana płytka MDF oklejona naturalnym fornirem i zabezpieczona lakierem UV
- 2 lub 3 zawiasy (srebrne)
- zamek na klucz zwykły, blokadę łazienkową, wkładkę patentową lub zamek oszczędnościowy
- szyba ŻALUZJA gr. 4mm
- możliwość wykonania skrzydła bezprzylgowego do systemu przesuwnego

Opcje bez dopłaty

- szyby CHINCHILA lub KORA BIAŁA
- otwory pod tuleje wentylacyjne
- skrzydło bezprzylgowe do systemu przesuwnego

Opcje za dopłatą

- szyba dekoracyjna DECORMAT lub DECORMAT BRAZ (dotyczy skrzydła)

MODERN PRO natura 20	20 zł		24,40 zł
MODERN PRO natura 30	65 zł		79,30 zł
MODERN PRO natura 40	40 zł		48,80 zł
MODERN PRO natura 50	30 zł		36,60 zł
- szyba dekoracyjna wzór B (dotyczy skrzydła):

MODERN PRO natura 20	110 zł		134,20 zł
MODERN PRO natura 30	440 zł		536,80 zł
MODERN PRO natura 40	330 zł		402,60 zł
MODERN PRO natura 50	220 zł		268,40 zł
- skrzydła 90 i 100..... 40 zł | 48,80 zł
- drzwi dwuskrzydłowe cena skrzydła x 2

UWAGA: Specyfiką okleiny naturalnej jest możliwość wystąpienia różnic w usłojeniu i wybarwieniu.

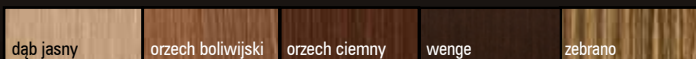



cena netto brutto

dekor:
dąb jasny, orzech boliwijski,
orzech ciemny, wenge, zebrano

model KANON PRO natura 10 ÷ 40

790 zł | 963,80 zł



KANON PRO natura 10

KANON PRO natura 20

KANON PRO natura 30

KANON PRO natura 40

W standardzie

- rama z drewna iglastego
- wypełnienie płytą wiórową otworową
- głęboko profilowana płycina MDF oklejona naturalnym fornirem i zabezpieczona lakierem UV
- 2 lub 3 zawiasy (srebrne)
- zamek na klucz zwykły, blokadę łazienkową, wkładkę patentową lub zamek oszczędnościowy
- szyba ŻALUZJA gr. 4mm
- możliwość wykonania skrzydła bezprzylgowego do systemu przesuwne

Opcje bez dopłaty

- szyby CHINCHILA lub KORA BIAŁA
- otwory pod tuleje wentylacyjne
- skrzydło bezprzylgowe do systemu przesuwne

Opcje za dopłatą

- szyba dekoracyjna DECORMAT lub DECORMAT BRĄZ (dotyczy skrzydła)
KANON PRO natura 20 20 zł | 24,40 zł
KANON PRO natura 30 65 zł | 79,30 zł
KANON PRO natura 40 40 zł | 48,80 zł
- szyba dekoracyjna wzór C (dotyczy skrzydła):
KANON PRO natura, 20 80 zł | 97,60 zł
KANON PRO natura, 30 240 zł | 292,80 zł
KANON PRO natura 40 160 zł | 195,20 zł
- skrzydła 90 i 100 40 zł | 48,80 zł
- drzwi dwuskrzydłowe cena skrzydła x 2

UWAGA: Specyfiką okleiny naturalnej jest możliwość wystąpienia różnic w usłojeniu i wybarwieniu.

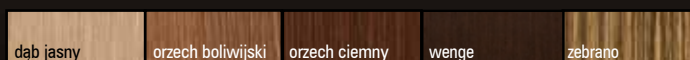

Szerokość skrzydeł:
jednoskrzydłowe 60 ÷ 100,
dwuskrzydłowe 120 ÷ 200.

APROBATA TECHNICZNA ITB AT – 15-6243/2010

Informacje techniczne:
ościeżnice: str. 56-59
skrzydła drzwiowe: str. 60-63



IDEA PRO natura 20 dekor orzech ciemny

kolekcja idea pro natura

cena netto brutto

dekor:
dąb jasny, orzech boliwijski,
orzech ciemny, wenge, zebrano

model **IDEA PRO natura 10 ÷ 60**

790 zł | **963,80 zł**

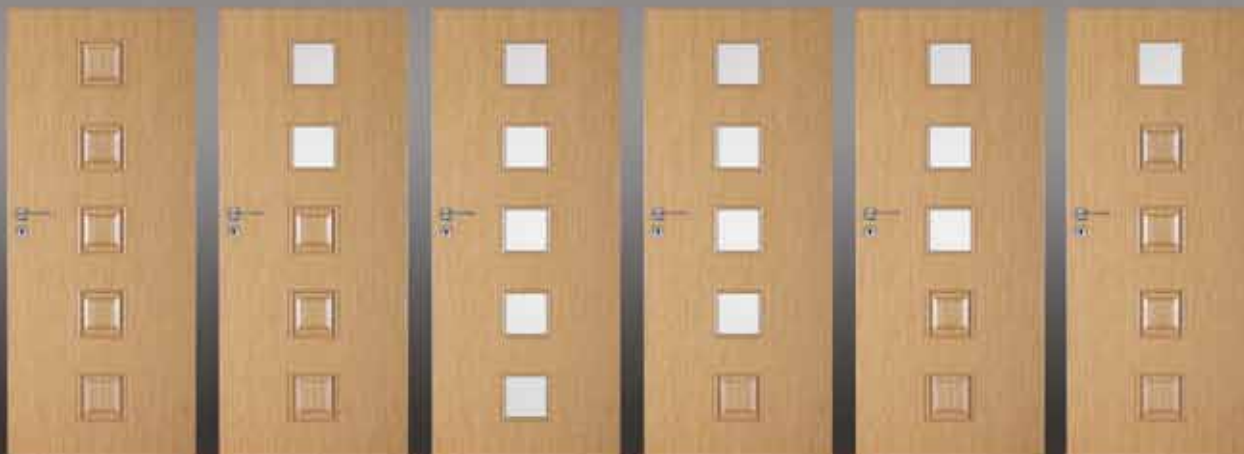

IDEA PRO natura 10

IDEA PRO natura 20

IDEA PRO natura 30

IDEA PRO natura 40

IDEA PRO natura 50

IDEA PRO natura 60

W standardzie

- rama z drewna iglastego
- wypełnienie płytą wiórową otworową
- głęboko profilowana płycina MDF oklejona naturalnym fornirem i zabezpieczona lakierem UV
- 2 lub 3 zawiasy (srebrne)
- zamek na klucz zwykły, blokadę łazienkową, wkładkę patentową lub zamek oszczędnościowy
- szyba ŻALUZJA gr. 4mm
- możliwość wykonania skrzydła bezprzylgowego do systemu przesuwne

Opcje bez dopłaty

- szyby CHINCHILA lub KORA BIAŁA
- otwory pod tuleje wentylacyjne
- skrzydło bezprzylgowe do systemu przesuwne

Opcje za dopłatą

- szyba dekoracyjna DECORMAT lub DECORMAT BRAZ (dotyczy skrzydła)
 - IDEA PRO natura 20, 40, 50 10 zł | **12,20 zł**
 - IDEA PRO natura 30 20 zł | **24,40 zł**
 - IDEA PRO natura 60 5 zł | **6,10 zł**
- szyba dekoracyjna wzór D (dotyczy skrzydła):
 - IDEA PRO natura 20 90 zł | **109,80 zł**
 - IDEA PRO natura 30 225 zł | **274,50 zł**
 - IDEA PRO natura 40 180 zł | **219,60 zł**
 - IDEA PRO natura 50 135 zł | **164,70 zł**
 - IDEA PRO natura 60 45 zł | **54,90 zł**
- skrzydła 90 i 100 40 zł | **48,80 zł**
- drzwi dwuskrzydłowe cena skrzydła x 2

UWAGA: Specyfiką okleiny naturalnej jest możliwość wystąpienia różnic w usłojeniu i wybarwieniu.

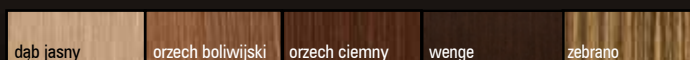

Szerokość skrzydeł:
jednoskrzydłowe 60 ÷ 100,
dwuskrzydłowe 120 ÷ 200.

APROBATA TECHNICZNA ITB AT – 15-6243/2010

Informacje techniczne:
ościeżnice: str. 56-59
skrzydła drzwiowe: str. 60-63

producent drzwi

cena netto brutto

dekor:
buk, brzoza,
dąb, sapeli

dekor:
orzech, wenge

dekor:
zebrano

model **STYLUS natura 10-30s**

590 zł | **719,80 zł**

660 zł | **805,20 zł**

760 zł | **927,20 zł**



STYLUS natura 10

STYLUS natura 20

STYLUS natura 20s

STYLUS natura 30

STYLUS natura 30s

W standardzie

- rama z drewna iglastego
- wypełnienie płytą wiórową otworową
- okleina naturalna zabezpieczona lakierem UV
- 2 lub 3 zawiasy (srebrne)
- zamek na klucz zwykły, blokadę łazienkową, wkładkę patentową lub zamek oszczędnościowy
- szyba ŻALUZJA gr. 4mm
- możliwość wykonania skrzydła bezprzylgowego do systemu przesuwnego

Opcje bez dopłaty

- szyby CHINCHILA lub KORA BIAŁA
- otwory pod tuleje wentylacyjne
- skrzydło bezprzylgowe do systemu przesuwnego

Opcje za dopłatą

- szyba dekoracyjna DECORMAT lub DECORMAT BRAZ (dotyczy skrzydła)
STYLUS natura 20, 20s20 zł | **24,40 zł**
STYLUS natura 30, 30s40 zł | **48,80 zł**
- szyba dekoracyjna wzór A (dotyczy skrzydła):
STYLUS natura 20, 20s120 zł | **146,40 zł**
STYLUS natura 30, 30s240 zł | **292,80 zł**
skrzydła 90 i 100.....40 zł | **48,80 zł**
- drzwi dwuskrzydłowe cena skrzydła x 2

UWAGA: Specyfiką okleiny naturalnej jest możliwość wystąpienia różnic w usłojeniu i wybarwieniu.

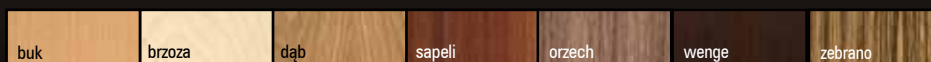

cena netto brutto

dekor:

buk, brzoza,
dąb, sapeli

dekor:

orzech, wenge

model MODERN natura 10-50

590 zł | 719,80 zł

660 zł | 805,20 zł

760 zł | 927,20 zł



MODERN natura 10



MODERN natura 20



MODERN natura 30



MODERN natura 40



MODERN natura 50

W standardzie

- rama z drewna iglastego
- wypełnienie płytą wiórową otworową
- okleina naturalna zabezpieczona lakierem UV
- 2 lub 3 zawiasy (srebrne)
- zamek na klucz zwykły, blokadę łazienkową, wkładkę patentową lub zamek oszczędnościowy
- szyba ŻALUZJA gr. 4mm
- możliwość wykonania skrzydła bezprzylgowego do systemu przesuwne

Opcje bez dopłaty

- szyby CHINCHILA lub KORA BIAŁA
- otwory pod tuleje wentylacyjne
- skrzydło bezprzylgowe do systemu przesuwne

Opcje za dopłatą

- szyba dekoracyjna DECORMAT lub DECORMAT BRĄZ (dotyczy skrzydła)

MODERN natura 20	20 zł		24,40 zł
MODERN natura 30	65 zł		79,30 zł
MODERN natura 40	40 zł		48,80 zł
MODERN natura 50	30 zł		36,60 zł
- szyba dekoracyjna wzór B (dotyczy skrzydła):

MODERN natura 20	110 zł		134,20 zł
MODERN natura 30	440 zł		536,80 zł
MODERN natura 40	330 zł		402,60 zł
MODERN natura 50	220 zł		268,40 zł
skrzydła 90 i 100.....	40 zł		48,80 zł
- drzwi dwuskrzydłowe cena skrzydła x 2

UWAGA: Specyfiką okleiny naturalnej jest możliwość wystąpienia różnic w usłojeniu i wybarwieniu.

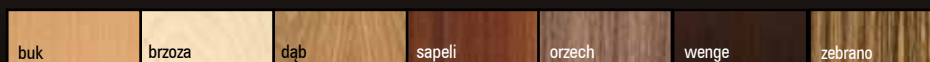

Szerokość skrzydeł:
jednoskrzydłowe 60 ÷ 100,
dwuskrzydłowe 120 ÷ 200.

APROBATA TECHNICZNA ITB AT – 15-6243/2010

Informacje techniczne:
ościeżnice: str. 56-59
skrzydła drzwiowe: str. 60-63



KANON natura 30 dekor wenge

kolekcja kanon natura

Cena netto brutto

dekor:
buk, brzoza,
dąb, sapeli

dekor:
orzech, wenge

dekor:
zebrano

model **KANON natura 10-40**

590 zł | **719,80 zł**

660 zł | **805,20 zł**

760 zł | **927,20 zł**



KANON natura 10

KANON natura 20

KANON natura 30

KANON natura 40

W standardzie

- rama z drewna iglastego
- wypełnienie płytą wiórową otworową
- okleina naturalna zabezpieczona lakierem UV
- 2 lub 3 zawiasy (srebrne)
- zamek na klucz zwykły, blokadę łazienkową, wkładkę patentową lub zamek oszczędnościowy
- szyba ŻALUZJA gr. 4mm
- możliwość wykonania skrzydła bezprzylgowego do systemu przesuwnego

Opcje bez dopłaty

- szyby CHINCHILA lub KORA BIAŁA
- otwory pod tuleje wentylacyjne
- skrzydło bezprzylgowe do systemu przesuwnego

Opcje za dopłatą

- szyba dekoracyjna DECORMAT lub DECORMAT BRĄZ (dotyczy skrzydła)
KANON natura 2020 zł | **24,40 zł**
KANON natura 3065 zł | **79,30 zł**
KANON natura 4040 zł | **48,80 zł**
- szyba dekoracyjna wzór C (dotyczy skrzydła):
KANON natura 2080 zł | **97,60 zł**
KANON natura 30240 zł | **292,80 zł**
KANON natura 40160 zł | **195,20 zł**
skrzydła 90 i 100.....40 zł | **48,80 zł**
- drzwi dwuskrzydłowe cena skrzydła x 2

UWAGA: Specyfiką okleiny naturalnej jest możliwość wystąpienia różnic w usłojeniu i wybarwieniu.

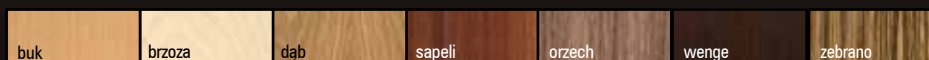

Szerokość skrzydeł:
jednoskrzydłowe 60 ÷ 100,
dwuskrzydłowe 120 ÷ 200.

APROBATA TECHNICZNA ITB AT – 15-6243/2010

Informacje techniczne:
ościeżnice: str. 56-59
skrzydła drzwiowe: str. 60-63

producent drzwi

cena netto brutto

dekor:
buk, brzoza,
dąb, sapeli

dekor:
orzech, wenge

dekor:
zebrano

model IDEA natura 10-60

590 zł | 719,80 zł

660 zł | 805,20 zł

760 zł | 927,20 zł



IDEA natura 10

IDEA natura 20

IDEA natura 30

IDEA natura 40

IDEA natura 50

IDEA natura 60

W standardzie

- rama z drewna iglastego
- wypełnienie płytą wiórową otworową
- okleina naturalna zabezpieczona lakierem UV
- 2 lub 3 zawiasy (srebrne)
- zamek na klucz zwykły, blokadę łazienkową, wkładkę patentową lub zamek oszczędnościowy
- szyba ŻALUZJA gr. 4mm
- możliwość wykonania skrzydła bezprzylgowego do systemu przesuwne

Opcje bez dopłaty

- szyby CHINCHILA lub KORA BIAŁA
- otwory pod tuleje wentylacyjne
- skrzydło bezprzylgowe do systemu przesuwne

Opcje za dopłatą

- szyba dekoracyjna DECORMAT lub DECORMAT BRAZ (dotyczy skrzydła)

IDEA natura 20, 40, 50	10 zł 12,20 zł
IDEA natura 30	20 zł 24,40 zł
IDEA natura 60	5 zł 6,10 zł
- szyba dekoracyjna wzór D (dotyczy skrzydła):

IDEA natura 20	90 zł 109,80 zł
IDEA natura 30	225 zł 274,50 zł
IDEA natura 40	180 zł 219,60 zł
IDEA natura 50	135 zł 164,70 zł
IDEA natura 60	45 zł 54,90 zł
skrzydła 90 i 100	40 zł 48,80 zł
- drzwi dwuskrzydłowe cena skrzydła x 2

UWAGA: Specyfiką okleiny naturalnej jest możliwość wystąpienia różnic w usłojeniu i wybarwieniu.

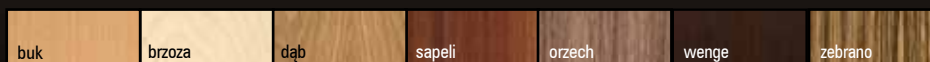

cena netto brutto

dekor:
buk, brzoza,
dąb, sapeli

dekor:
orzech, wenge

dekor:
dąb jasny, orzech ciemny,
orzech boliwijski, zebrano

model ARTE natura 10-30
model ARTE natura 40, 50

530 zł | 646,60 zł
490 zł | 597,80 zł

600 zł | 732,00 zł
560 zł | 683,20 zł

700 zł | 854,00 zł
660 zł | 805,20 zł



ARTE natura 10

ARTE natura 20

ARTE natura 30

ARTE natura 40

ARTE natura 50

W standardzie

- rama z drewna iglastego
- wypełnienie „plaster miodu”
- okleina naturalna zabezpieczona lakierem UV
- 2 lub 3 zawiasy (srebrne)
- zamek na klucz zwykły, blokadę łazienkową, wkładkę patentową lub zamek oszczędnościowy
- szyba ŻALUZJA gr. 4mm
- możliwość wykonania skrzydła bezprzylgowego do systemu przesuwnego

Opcje bez dopłaty

- szyby CHINCHILA lub KORA BIAŁA
- otwory pod tuleje wentylacyjne
- skrzydło bezprzylgowe do systemu przesuwnego

Opcje za dopłatą

- szyba dekoracyjna DECORMAT lub DECORMAT BRĄZ (dotyczy skrzydła)
ARTE natura 10-3065 zł | 79,30 zł
ARTE natura 40, 5020 zł | 24,40 zł
- wypełnienie:
płyta wiórowa otworowa.....60 zł | 73,20 zł
- skrzydła 90 i 100.....40 zł | 48,80 zł
- drzwi dwuskrzydłowe cena skrzydła x 2

UWAGA: Specyfiką okleiny naturalnej jest możliwość wystąpienia różnic w usłojeniu i wybarwieniu.

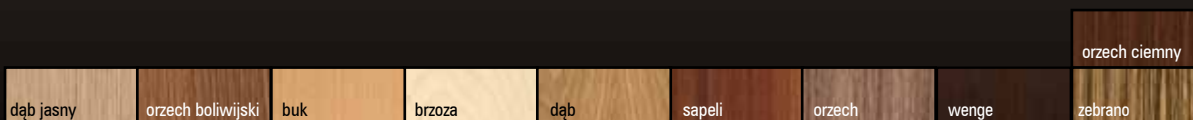

Szerokość skrzydeł:
jednoskrzydłowe 60 ÷ 100,
dwuskrzydłowe 120 ÷ 200.

APROBATA TECHNICZNA ITB AT – 15-6243/2010

Informacje techniczne:
ościeżnice: str. 56-59
skrzydła drzwiowe: str. 60-63

producent drzwi

cena netto brutto

	dekor: buk, brzoza, dąb, sapeli		dekor: orzech, wenge		dekor: dąb jasny, orzech ciemny, orzech boliwijski, zebrano	
model STANDARD natura 10	290 zł	353,80 zł	360 zł	439,20 zł	460 zł	561,20 zł
model STANDARD natura 20	430 zł	524,62 zł	500 zł	610,00 zł	600 zł	732,20 zł
model STANDARD natura 20s, 30,	450 zł	549,00 zł	520 zł	634,40 zł	620 zł	756,40 zł
model STANDARD natura 30s,	490 zł	597,80 zł	560 zł	683,20 zł	660 zł	805,20 zł



STANDARD natura 10

STANDARD natura 20

STANDARD natura 20s

STANDARD natura 30

STANDARD natura 30s

W standardzie

- rama z drewna iglastego
- wypełnienie „plaster miodu”
- okleina naturalna zabezpieczona lakierem UV
- 2 lub 3 zawiasy (srebrne)
- zamek na klucz zwykły, blokadę łazienkową, wkładkę patentową lub zamek oszczędnościowy
- szyba ŻALUZJA gr. 4mm
- możliwość wykonania skrzydła bezprzylgowego do systemu przesuwne

Opcje bez dopłaty

- szyby CHINCHILA lub KORA BIAŁA
- otwory pod tuleje wentylacyjne
- skrzydło bezprzylgowe do systemu przesuwne

UWAGA: Specyfiką okleiny naturalnej jest możliwość wystąpienia różnic w usłojeniu i wybarwieniu.

Opcje za dopłatą

- szyba dekoracyjna DECORMAT lub DECORMAT BRĄZ (dotyczy skrzydła)
STANDARD natura 20, 20s, 40, 40s,
BULAJ natura20 zł | 24,40 zł
STANDARD natura 30, 30s65 zł | 79,30 zł
STANDARD natura 50, 50s10 zł | 12,20 zł
- wypełnienie:
płyta wiórowa otworowa.....60 zł | 73,20 zł
- skrzydła 90 i 100.....40 zł | 48,80 zł
- zamek ryglowy górny (A) (tylko STANDARD natura 10 z płytą wiórową otworową i ościeżnicą prostą)15 zł | 18,30 zł
- kratka wentylacyjna20 zł | 24,40 zł
- drzwi dwuskrzydłowe cena skrzydła x 2

Istnieje możliwość zakupu samego bulaja stalowego w cenie290 zł | 353,80 zł



cena netto brutto

	dekor: buk, brzoza, dąb, sapeli		dekor: orzech, wenge		dekor: dąb jasny, orzech ciemny, orzech boliwijski, zebrano	
model STANDARD 40, 40s, 50, 50s	450 zł	549,00 zł	520 zł	634,40 zł	620 zł	756,40 zł
model BULAJ natura	490 zł	597,80 zł	560 zł	683,20 zł	660 zł	805,20 zł
model BULAJ natura 10 stalowy	700 zł	854,00 zł	770 zł	939,40 zł	870 zł	1061,40 zł



STANDARD natura 40



STANDARD natura 40s



STANDARD natura 50



STANDARD natura 50s



BULAJ natura

(A)

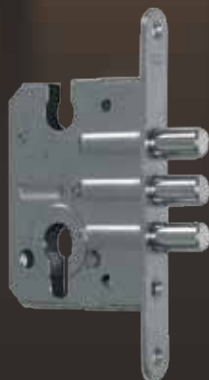

Zamek ryglowy górny
(tylko STANDARD 10
z płytą wiórową otworową i
ościeżnicą prostą)



Bulaj stalowy

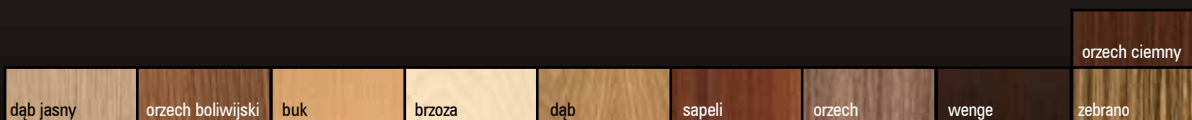

Szerokość skrzydeł:
jednoskrzydłowe 60 ÷ 100,
dwuskrzydłowe 120 ÷ 200.

APROBATA TECHNICZNA ITB AT – 15-6243/2010

Informacje techniczne:
ościeżnice: str. 56-59
skrzydła drzwiowe: str. 60-63

cena netto brutto

model GALERIA natura 10, 20, 30, 40, 50

dekor:

buk, brzoza, dąb, dąb jasny, orzech,
orzech boliwijski, orzech ciemny,
sapeli, wenge, zebrano

590 zł | 719,80 zł



GALERIA natura 10

GALERIA natura 20

GALERIA natura 30

GALERIA natura 40

GALERIA natura 50

W standardzie

- rama z drewna iglastego
- wypełnienie płytą wiórową otworową
- okleina naturalna zabezpieczona lakierem UV
- 2 lub 3 zawiasy (srebrne)
- zamek na klucz zwykły, blokadę łazienkową, wkładkę patentową lub zamek oszczędnościowy
- szyba DECORMAT gr. 4mm (galeria 11, 12, 21, 22, 23, 51)
- możliwość wykonania skrzydła bezprzylgowego do systemu przesuwnego

Opcje za dopłatą

- skrzydła 90 i 100.....40 zł | 48,80 zł
- drzwi dwuskrzydłowe cena skrzydła x 2

W galerii natura 30 i 40 istnieje możliwość modyfikacji dekorów.

Skrzydła bierne GALERIA natura 20, 21, 22, 23 wykonujemy bez poziomych pasków, w jednolitym usłojeniu.

Opcje bez dopłaty

- szyby ŻALUZJA lub DECORMAT BRĄZ
- otwory pod tuleje wentylacyjne
- skrzydło bezprzylgowe do systemu przesuwnego



zebrano





skrzydła drzwiowe
wewnętrzne wewnątrzlokalowe
okleina naturalna

galeria natura **DRE**

producent drzwi

dekor:

buk, brzoza, dąb, dąb jasny, orzech,
orzech boliwijski, orzech ciemny,
sapeli, wenge, zebrano

cena netto brutto

model GALERIA natura 11, 12, 21, 22, 23, 51

720 zł | 878,40 zł



GALERIA natura 11

GALERIA natura 12

GALERIA natura 21

GALERIA natura 22

GALERIA natura 23

GALERIA natura 51

GALERIA natura 30 nie występuje w kolorach wewnętrznych wenge i dąb.
Drzwi w ciemnej okleinie posiadają wąskie wstawki w kolorze brzoza.
Drzwi w jasnej okleinie posiadają wąskie wstawki w kolorze wenge.

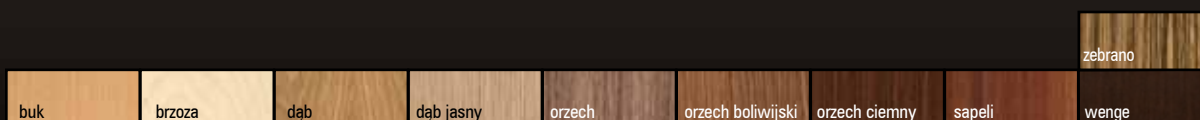

Szerokość skrzydeł:
jednoskrzydłowe 60 ÷ 100,
dwuskrzydłowe 120 ÷ 200.

APROBATA TECHNICZNA ITB AT – 15-6243/2010

Informacje techniczne:
ościeżnice: str. 56-59
skrzydła drzwiowe: str. 60-63

producent drzwi

cena netto brutto

dekor:
buk, brzoza,
dąb, sapeli

dekor:
orzech, wenge

dekor:
dąb jasny, orzech ciemny,
orzech boliwijski, zebrano

model ENTER natura 0

490 zł | 597,80 zł

560 zł | 683,20 zł

660 zł | 805,20 zł

W standardzie

- 2 lub 3 zawiasy (srebrne)
- 2 zamki na wkładkę patentową
- 2 płaskowniki stalowe (B)

Zastosowanie

Drzwi ENTER natura mają zastosowanie jako drzwi wewnętrzne wejściowe w budownictwie użyteczności publicznej.

UWAGA: Specyfiką okleiny naturalnej jest możliwość wystąpienia różnic w usłojeniu i wybarwieniu.

Opcje za dopłatą

- Wizjer (D) – dołączony luzem 12 zł | 14,64 zł
- próg ze stali nierdzewnej (E) – szer. 70 mm 65 zł | 79,30 zł
- zamek ryglowy górny (F) 10 zł | 12,20 zł
- rezygnacja z drugiego zamka -5 zł | -6,10 zł



Wizjer (luzem)

Próg stalowy (szer. 70 mm)

Zamek ryglowy górny

Konstrukcja

Rama skrzydła wykonana z płyty MDF (A) dodatkowo wzmocniona dwoma płaskownikami stalowymi (B). Wypełnienie – płyta wiórowa otworowa (C). Skrzydło ma podwyższoną izolacyjność akustyczną ($R_w=27dB$) z ościeżnicą prostą SOFT natura i progim stalowym. Płyta zewnętrzna HDF uszlachetniona okleiną naturalną zabezpieczoną lakierem UV.

Zalecamy do skrzydeł kolekcji ENTER ościeżnicę prostą SOFT natura ENTER.



ENTER natura 0

przekrój skrzydła
ENTER natura

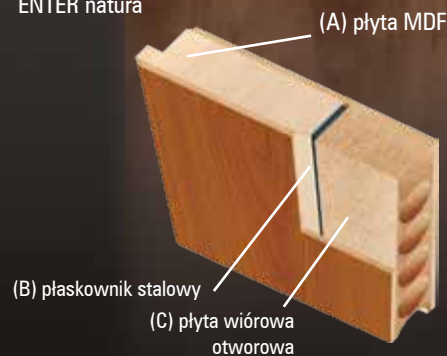

(A) płyta MDF

(B) płaskownik stalowy

(C) płyta wiórowa
otworowa

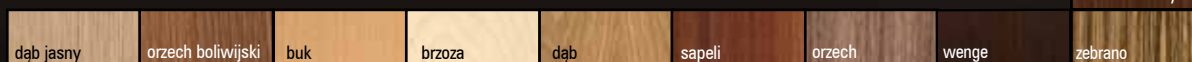



skrzydła drzwiowe
wewnętrzne wejściowe

drzwi p.poż. **DRE**

producent drzwi

cena netto brutto

dekor DRE-cell

biały, buk, calvados, dąb, dąb
złoty, olcha, orzech, orzech
satyna, jesion, jesion srebrny,
wenge, wiśnia ciemna

dekor DRE-cell

dąb złoty ryfla, klon*,
orzech jasny*, orzech
ciemny*, orzech
ciemny ryfla, mahoń*,
mahoń ciemny*

dekor natura

buk, brzoza, dąb, dąb
jasny, orzech, orzech
ciemny, orzech
boliwijski, sapeli,
wenge, zebrano

model drzwi przeciwpożarowe

PP ENTER 0

1150 zł | 1403,00 zł 1150 zł | 1403,00 zł

PP ENTER 1-14

1370 zł | 1671,40 zł

GALERIA natura 10, 20, 30, 40, 50

1500 zł | 1830,00 zł

ENTER natura 0

1370 zł | 1671,40 zł

* dekory w drzwiach o szerokości 80,
90 występują tylko w usłojeniu piono-
wo-poziomym, 100 tylko w usłojeniu
pionowym



PP ENTER 12



PP ENTER 13

W standardzie

- rama z klejzonki dębowej dodatkowo wzmocniona płaskownikami stalowymi
- wypełnienie materiałem trudnopalnym
- okleina DRE-cell Dekor lub okleina naturalna
- zamek na wkładkę patentową
- uszczelki przylgowe, pęczniejące
- próg opadający
- ościeżnica prosta przeciwpożarowa MDF szer. 100 mm

Opcje za dopłatą

- samozamykacz (A)

190 zł | 231,80 zł



samozamykacz (A)

Zastosowanie

Drzwi przeciwpożarowe mają zastosowanie jako drzwi wewnętrzne wejściowe w budownictwie mieszkaniowym, użyteczności publicznej oraz zamieszkania zbiorowego.

W celu spełnienia warunków APROBATY TECHNICZNEJ do drzwi o odporności ogniowej EI 30 minut – należy zastosować samozamykacz.

Drzwi przeciwpożarowe w okleinie DRE-Cell Decor są dostępne jako skrzydła płaskie lub z frezem dekoracyjnym zaprezentowanym w kolekcji ENTER/SOLID oraz pełne w okleinie naturalnej.

Drzwi sprzedawane są wyłącznie w komplecie z ościeżnicą prostą przeciwpożarową MDF szer. 100 mm. Zaleca się montowanie ościeżnicy prostej drzwi przeciwpożarowych przy użyciu kołków rozporowych.



Wskaźnik izolacyjności akustycznej $R_w = 31$ dB

Szerokość skrzydeł:
jednoskrzydłowe 80 ÷ 100,

APROBATA TECHNICZNA ITB AT – 15-7782/2008

Informacje techniczne:
ościeżnice: str. 56-59
skrzydła drzwiowe: str. 60-63

producent drzwi

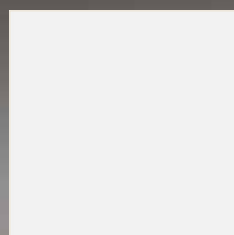

biały



jesion



buk

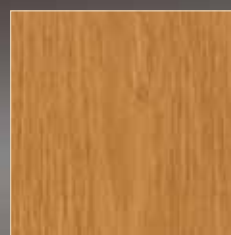

dąb



olcha

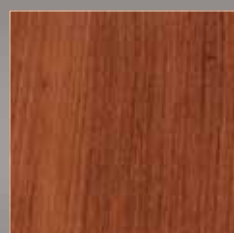

wiśnia ciemna



orzech jasny*



orzech



mahoń ciemny*



orzech ciemny*



dąb złoty



mahoń*



calvados

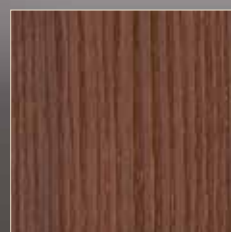

orzech ciemny ryfla



klon*

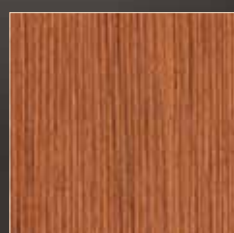

dąb złoty ryfla

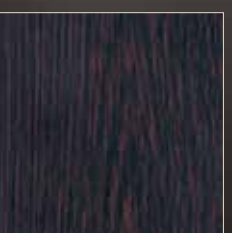

wenge

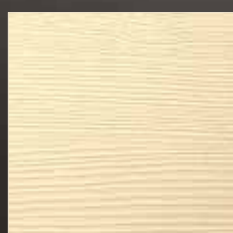

wanilia**



lemon**

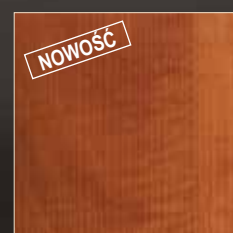

calvados ryfla



wenge ryfla***

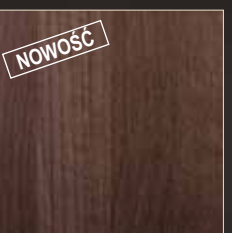

orzech satyna



dąb szary ryfla***



dąb bielony ryfla



jesion srebrny

NOWOŚĆ

NOWOŚĆ

NOWOŚĆ

NOWOŚĆ

NOWOŚĆ

* Dekory w drzwiach o szerokości 70, 80, 90 występują tylko w usłojeniu pionowo-poziomym, a 60 i 100 tylko w usłojeniu pionowym.

** Dekory tylko w usłojeniu poziomym: w tych kolorach nie wykonujemy wypełnień, listew przyszybowych oraz krawędzi skrzydeł, jak również opasek, ościeżnic i ćwierćwałków.

*** Dekory tylko w usłojeniu poziomym.



brzoza



buk



dąb

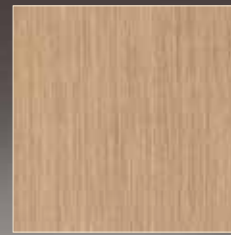

dąb jasny



orzech

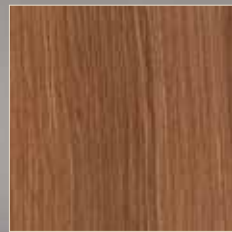

orzech boliwijski



sapeli



orzech ciemny



wenge

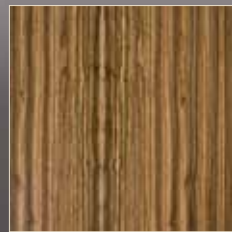

zebrano

UWAGA: specyfiką okleiny naturalnej jest możliwość wystąpienia różnic w usłojeniu i wybarwieniu

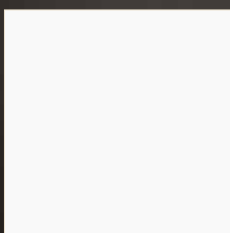

biały L

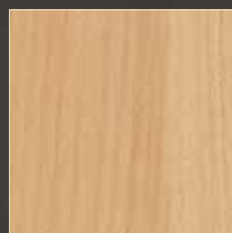

buk L



dąb L

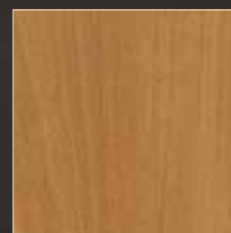

olcha L

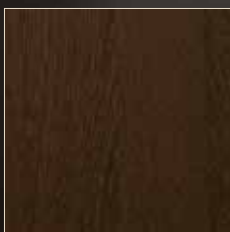

wenge L

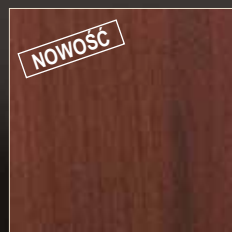

orzech L

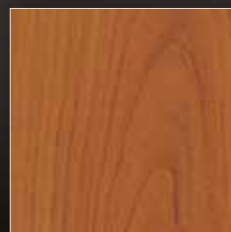

calvados L

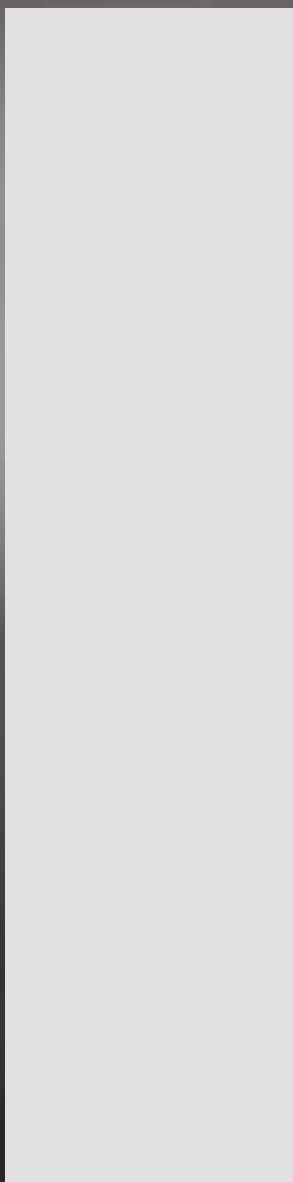

wzór 1
vetro



wzór 2
vetro

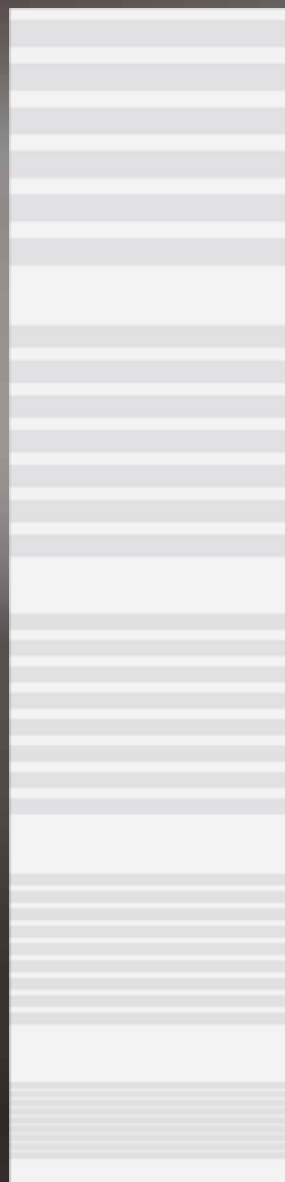

wzór 3
vetro

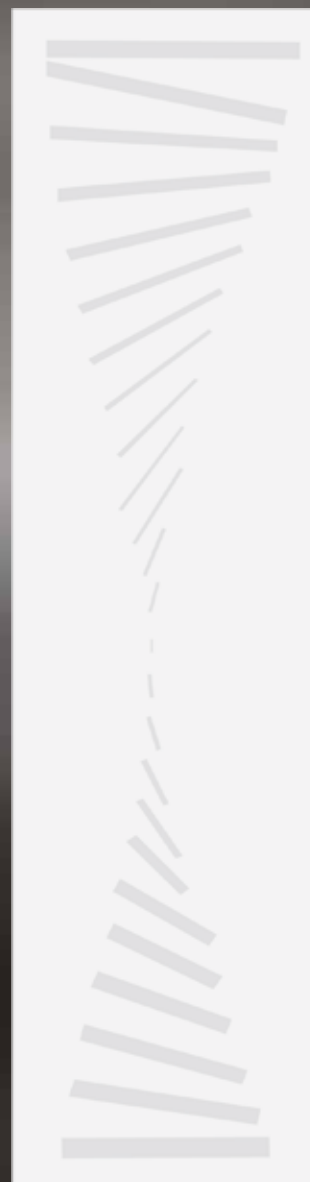

wzór 4
vetro

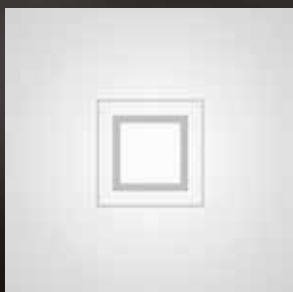

wzór D – IDEA natura
wzór 4 – IDEA dre-cell



wzór C – KANON natura
wzór 3 – KANON dre-cell

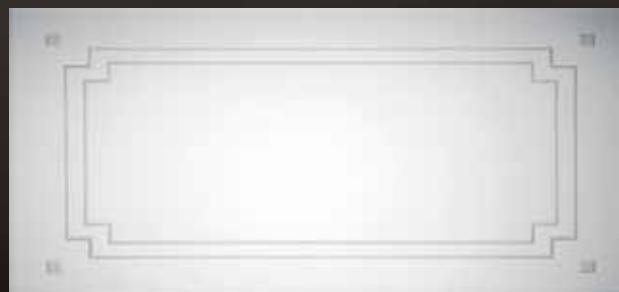

wzór B – kolekcja MODERN natura
wzór 2 – kolekcja MODERN dre-cell



decormat



decormat grafit



decormat brąz

wzór A – STYLUS natura
wzór 1 – STYLUS dre-cell

żaluzja



chinchila



kora biała



master carre

Ceny

Ceny i dostępność szyb podane są na stronach ze skrzydłami drzwiowymi.

Szyby naszych kolekcji posiadają awers i rewers.

UWAGA!

Szyby dekoracyjne zastosowane przy kolekcjach DRE-Cell Decor i Natura różnią się technologią wykonania.

Szyby kolekcji oklein naturalnych (wzór A, B, C, D) są wykonane technologią głębokiego piaskowania, a szyby kolekcji wykończonych okleiną DRE-Cell Decor (wzór 1, 2, 3, 4) są wykonane w technologii sitodruku.

DRE ościeżnice regulowane

producent drzwi

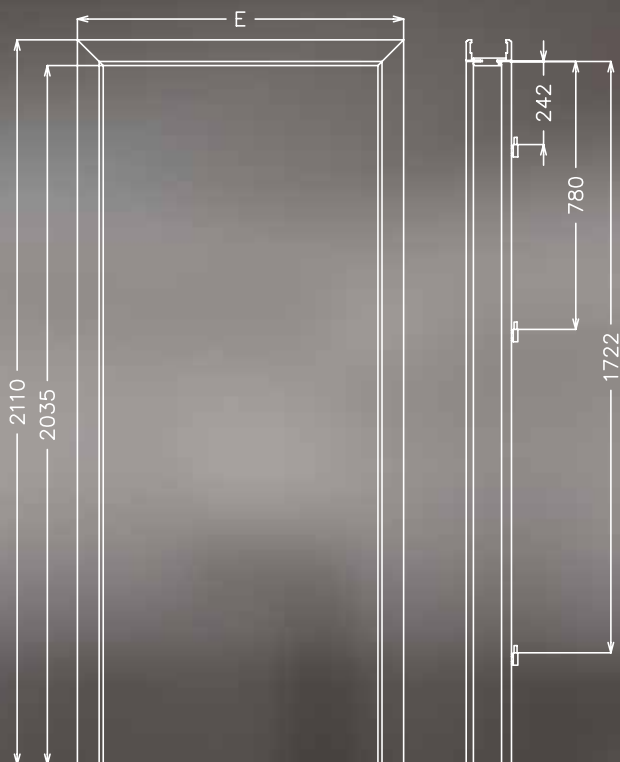

Konstrukcja

Ościeżnica regulowana wykonana jest z płyty drewnopochodnej MDF o wysokich parametrach.

Od strony ekspozycyjnej ościeżnica pokryta jest w całości drewnopodobną folią dekoracyjną DRE-Cell Decor, okleiną LACK-Decor lub okleiną naturalną.

Zawartość kompletu

Belka główna (element poziomy i dwa pionowe wraz z elementami maskującymi), uszczelka drzewiowa, zestaw zawiasów, komplet elementów przeznaczonych do montażu ościeżnicy wg. dołączonej instrukcji.

Wszystkie ościeżnice do kolekcji **VETRO**, **SCALA**, **PIANO** i **PREMIUM** oraz ościeżnice **90** i szersze powinny być wyposażone w **3** zawiasy.

W celu wpasowania się do odpowiedniej grubości muru ościeżnica ta posiada duży zakres regulacji od 75mm do 320mm.

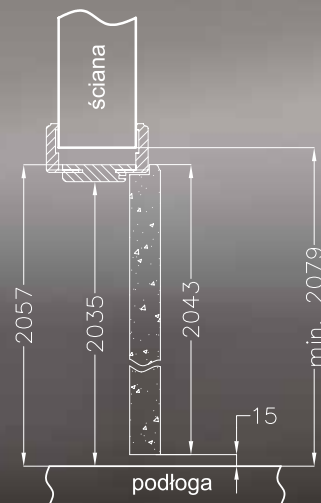

Przekrój ościeżnicy regulowanej

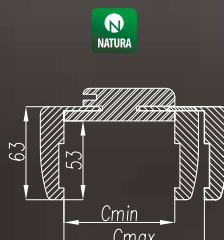
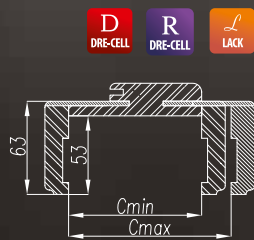

Ceny ościeżnic regulowanych

Grubość muru		cena netto		brutto		buk, dąb, brzoza, sapeli		dąb jasny, orzech, orzech boliwijski, orzech ciemny, wenge, zebrano	
Cmin	Cmax	LACK	DRE-CELL	R	DRE-CELL	NATURA			
75	95	163,-	198,86	198,-	241,56	310,-	378,20	340,-	414,80
95	115	170,-	207,40	207,-	252,54	320,-	390,40	350,-	427,00
120	140	176,-	214,72	215,-	262,30	330,-	402,60	360,-	439,20
140	160	182,-	222,04	224,-	273,28	345,-	420,90	375,-	457,50
160	180	188,-	229,63	232,-	283,04	360,-	439,20	391,-	477,02
180	200	195,-	237,90	241,-	294,02	375,-	457,50	408,-	497,76
200	220	201,-	245,22	250,-	305,00	390,-	475,80	424,-	517,28
220	240	208,-	253,76	258,-	314,76	405,-	494,10	440,-	536,80
240	260	214,-	261,08	266,-	324,52	420,-	512,40	457,-	557,54
260	280	220,-	268,40	274,-	334,28	435,-	530,70	473,-	577,06
280	300	227,-	276,94	283,-	345,26	450,-	549,00	490,-	597,80
300	320	233,-	284,26	291,-	355,02	465,-	567,30	506,-	617,32

wymiary [mm] zgodne z Polską Normą

do drzwi jednoskrzydłowych

	A	B	C	D	E
60	600	624	644	680	750
70	700	724	744	780	850
80	800	824	844	880	950
90	900	924	944	980	1050
100	1000	1024	1044	1080	1150

wymiary [mm] zgodne z Polską Normą

do drzwi dwuskrzydłowych

	A	B	C	D	E
120	1235	1259	1279	1315	1385
130	1335	1359	1379	1415	1485
140	1435	1459	1479	1515	1585
150	1535	1559	1579	1615	1685
160	1635	1659	1679	1715	1785
170	1735	1759	1779	1815	1885
180	1835	1859	1879	1915	1985
190	1935	1959	1979	2015	2085
200	2035	2059	2079	2115	2185

wymiary [mm] zgodne z Polską Normą

Opcje za dopłatą

- ościeżnica do drzwi dwuskrzydłowych: +30%

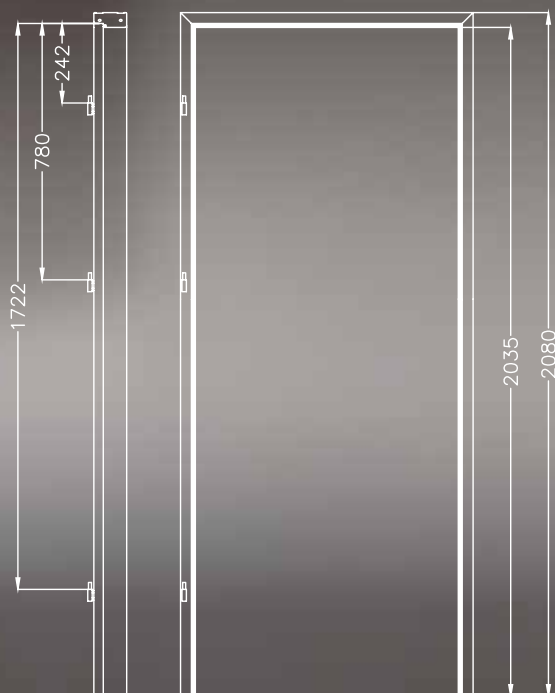

Konstrukcja

Ościeżnica prosta przylgowa wraz ze skrzydłami drzwiowymi tworzy harmonijną całość. Można ją także stosować wraz ze wszystkimi typami skrzydeł wykonanych zgodnie z Polską Normą. Cechują ją tradycyjna, prosta konstrukcja oraz łatwość montażu. Ościeżnica przylgowa o stałej szerokości 100 mm wykonana jest z wysokogatunkowej płyty MDF i oklejona jest ekologiczną, drewnopodobną folią dekoracyjną DRE-Cell Decor, okleiną LACK-Decor lub okleiną naturalną.

Zawartość kompletu

Belka główna (element poziomy i dwa elementy pionowe), uszczelka drzwiowa, zestaw zawiasów, komplet elementów przeznaczonych do montażu ościeżnicy wg dołączonej instrukcji. Ościeżnice pakowane są w paczki kartonowe.

Ościeżnica **ENTER** posiada dodatkowy zaczep na drugi zamek zapadkowo-zasuwkowy lub ryglowy.

Ościeżnica **SOLID** posiada zaczepy na zamek listwowy oraz na rygle antywyważeniowe.

Wszystkie ościeżnice do kolekcji **VETRO, SCALA, PIANO i PREMIUM** oraz ościeżnice **90 i szersze** powinny być wyposażone w **3 zawiasy**.

Do ościeżnicy prostej i prostej **SOFT** stosujemy opaski maskujące, a do ościeżnicy prostej **SOFT natura** kątowniki maskujące lub korony.

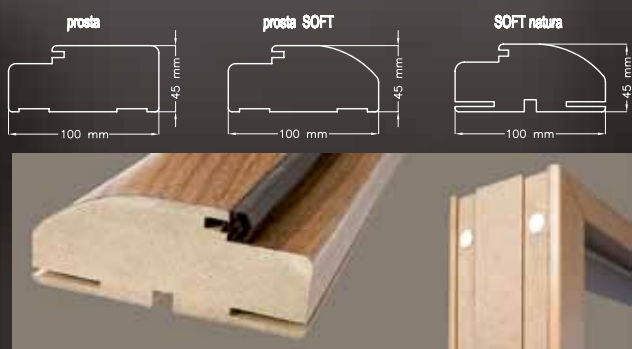

przekrój ościeżnicy prostej SOFT natura

ościeżnica prosta po skręceniu

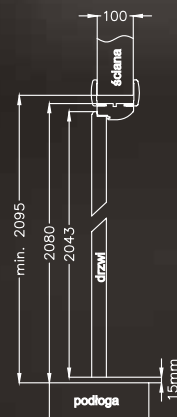
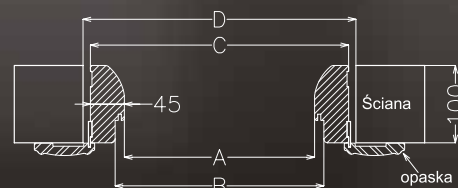

do drzwi jednoskrzydłowych

	A	B	C	D
60	600	624	690	712
70	700	724	790	812
80	800	824	890	912
90	900	924	990	1012
100	1000	1024	1090	1112

wymiary [mm] zgodne z Polską Normą

Ceny ościeżnic prostych

model	netto	
prosta	116,-	141,52
prosta SOFT	126,-	153,72
prosta	99,-	120,78
prosta SOFT	110,-	134,20
SOFT natura	220,-	268,40

Opcje za dopłatą

- ościeżnica **ENTER** (z zaczepem zasuwkowym lub ryglowym) **20,-** **24,40**
- ościeżnica **SOLID** **40,-** **48,80**
- ościeżnica do drzwi dwuskrzydłowych: **+30%**

Montaż ościeżnicy



do drzwi dwuskrzydłowych

	A	B	C	D
120	1235	1259	1325	1347
130	1335	1359	1425	1447
140	1435	1459	1525	1547
150	1535	1559	1625	1647
160	1635	1659	1725	1747
170	1735	1759	1825	1847
180	1835	1859	1925	1947
190	1935	1959	2025	2047
200	2035	2059	2125	2147

wymiary [mm] zgodne z Polską Normą



Kątownik maskujący SOFT natura

zastosowanie: do ościeżnicy prostej SOFT natura



Zawartość kompletu (na jedną stronę drzwi):
element poziomy i dwa pionowe, kołki oraz spinki zaciskowe.

Cena kątownika

model	cena netto	brutto
kątownik maskujący SOFT natura	80 zł	97,60 zł

Cena za komplet na jedną stronę drzwi



Łączenie kątownika maskującego



Korony

zastosowanie: do ościeżnicy prostej SOFT natura



korona duża

Zawartość kompletu (na jedną stronę drzwi).

Korona pozioma i dwa kątowniki maskujące jako elementy pionowe, kołki oraz spinki zaciskowe.

Ceny koron

model	cena netto	brutto
korona duża	180 zł	219,60 zł
korona mała	160 zł	192,20 zł

Cena za komplet na jedną stronę drzwi



korona mała

WAŻNE!

Zamawiając kątowniki maskujące bądź korony należy podać stronę drzwi na której będą zamontowane tzn. przód (od strony zawiasów) lub tył.

Istnieje możliwość zakupu drzwi i ościeżnic CENTRA (bez nawierceń na zamek i zawiasy) w cenie podobnego produktu z okuciami i nawierceniami. Ościeżnice CENTRA posiadają uszczelki. Komplet nie zawiera okuć.

Opaski maskujące

zastosowanie: do ościeżnicy prostej, prostej SOFT

Zawartość kompletu (na jedną stronę drzwi): opaska pozioma i dwie pionowe, zaczepy plastikowe, kołki oraz spinki zaciskowe. Opaski maskujące pakowane są w karton.

Ceny opasek

model	cena netto brutto	
STANDARD	41 zł	50,02 zł
STANDARD natura*	70 zł	85,40 zł
SOFT	49 zł	59,78 zł
SOFT natura*	70 zł	85,40 zł
STYL	49 zł	59,78 zł
Do drzwi dwuskrzydłowych	+30%	

* – zastosowanie przy OP – Ppoż.



Połączenie opaski z ościeżnicą



Ćwiercwałki

Ćwiercwałek służy do maskowania kąтового połączenia ściany i ościeżnicy. Jednostką handlową jest sztuka.

Ceny ćwiercwałków

model	cena netto brutto	
Ćwiercwałek	9 zł	10,98 zł
Ćwiercwałek SOFT	9 zł	10,98 zł
Ćwiercwałek SOFT natura	20 zł	24,40 zł

ćwiercwałek
16 × 16 × 2200 mm



ćwiercwałek SOFT, SOFT natura
11 × 18 × 2200 mm



Tuleje wentylacyjne

Istnieje możliwość zakupu kompletu (5 szt.) tulei wentylacyjnych. DRE-Cell Decor i LACK Decor – biały, klon, dąb, orzech jasny, calvados i brąz. NATURA – srebrny, srebrny satyna, złoty, satyna.

model

do kolekcji DRE-Cell i LACK
do kolekcji NATURA

cena netto brutto

10 zł | 12,20 zł
15 zł | 18,30 zł

Cena za komplet 5 szt.



Tuleje stalowe (1 szt.)

Zastosowanie: drzwi ramowe
„60” - 3 tuleje
„70” - 4 tuleje
„80” - „100” - 5 tulei



model

do kolekcji SCALA, PIANO,
PREMIUM

cena netto brutto

30 zł | 36,60 zł

Cena za 1 szt.



Kratki wentylacyjne

Do drzwi można wstawić łazienkową kratkę wentylacyjną, dostępną w kolorach biały, beż, calvados i brąz.

We wszystkich kolekcjach (oprócz SOLID, ENTER, PPOŻ. i Przesuwne), na życzenie, zamiast kratki lub tulei wentylacyjnych, można wykonać **podcięcie wentylacyjne**.

model

model	cena netto brutto	
kratka wentylacyjna	20 zł	24,40 zł
podcięcie wentylacyjne	20 zł	24,40 zł



Wymiary skrzydeł i rozmieszczenie zawiasów

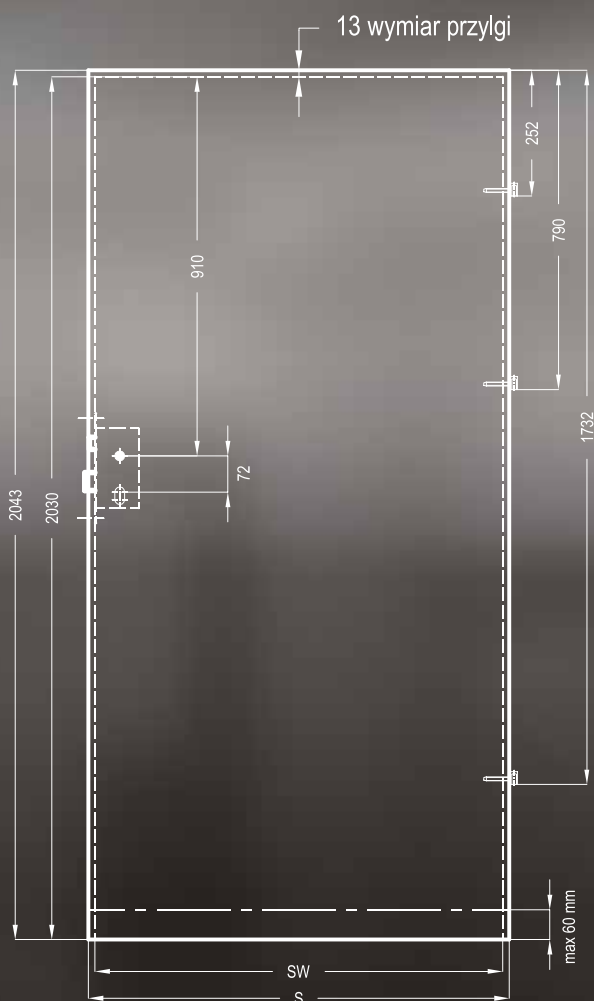

Rozmieszczenie zawiasów

	1	2	3
pomiar od przylgi do spodu zawiasu	252	790	1732
pomiar od wrębu do spodu zawiasu	239	777	1719

Wszystkie skrzydła P.POŻ., Scala, Vetro, Premium, Piano, Solid oraz wszystkie inne o szerokości "90" i "100" wykonywane są tylko z 3 zawiasami, pozostałe drzwi z 2 lub 3 zawiasami.

Skrzydła P.POŻ. posiadają 3 zawiasy \varnothing 15 mm, zaś pozostałe drzwi \varnothing 13,5 mm.

Nasadki na zawiasy (kpl. 2 szt. na 1 zawias) 7 zł | 8,54 zł



złota chrom chrom mat

Zewnętrzne wymiary skrzydeł przylgowych i bezprzylgowych pojedynczych do systemu przesuwne są identyczne.

Szerokość skrzydła

Symb. wymiaru drzwi	wymiary w [mm] zgodne z Polską normą	
"100"	1044	1018
"90"	944	918
"80"	844	818
"70"	744	718
"60"	644	618

S – całkowita szerokość skrzydła

SW – szerokość we wrębie (dotyczy skrzydeł przylgowych)

Wysokość skrzydeł

2043 mm – całkowita wysokość wszystkich skrzydeł

2030 mm – wysokość skrzydeł przylgowych we wrębie

Możliwość skrócenia skrzydeł o max 60 mm (nie dotyczy skrzydeł przesuwnych, vetro oraz przeciwpożarowych).

Grubość skrzydeł

Rodzaj drzwi	Grubość skrzydła
P.POŻ.	46 mm
Scala	ramiaki pionowe 40 mm elementy poziome 35 mm
Piano, Premium	ramiaki pionowe 40 mm elementy poziome skrajne 35 mm elementy poziome wewnętrzne 22 mm
Pozostałe modele	40 mm

W skrzydłach o grubości 40 mm należy użyć wkładki patentowej asymetrycznej o proporcji wymiaru wkładki w skrzydle drzwiowym 14/26 (26 od strony na którą drzwi się otwierają), a w drzwiach P.POŻ. o grubości 46 mm o proporcji 14/32.

UWAGA: Do wymiarów tych, z każdej strony, należy dodać grubość szyldów oraz dodatkowo 2-3 mm. Dla szyldów o grubości 10 mm zalecamy wkładkę asymetryczną 30/40 mm, a do drzwi P.POŻ 30/45 mm.

Skrzydła przylgowe podwójne

Oferujemy skrzydła podwójne: prawe - wówczas prawe skrzydło jest czynnym a lewe biernym oraz skrzydła podwójne lewe - wówczas lewe skrzydło jest czynnym a prawe biernym.

Skrzydło czynne posiada przylgę oraz zamek w standardzie.

Natomiast skrzydło biernie posiada „kontrprzylgę” oraz w standardzie blachę zaczepową i „kantrygiel” (A)



Kantrygiel

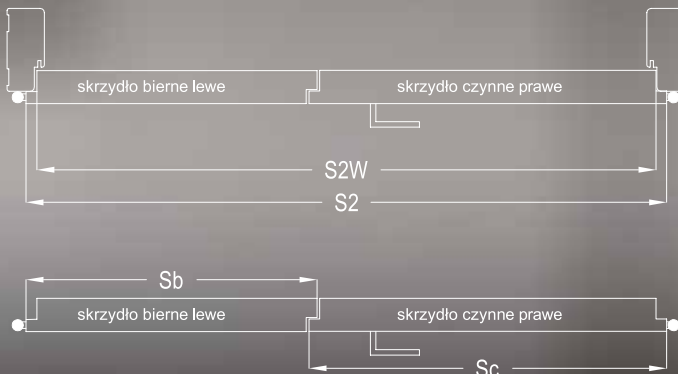

Wyłącznie ościeżnice naszej produkcji pasują do drzwi dwuskrzydłowych, dlatego zalecamy dokonywanie zakupu drzwi w kompletach. Komplet DRE obejmuje 2 skrzydła drzwiowe oraz ościeżnicę.

cena drzwi dwuskrzydłowych

=

cena skrzydła × 2

+

cena ościeżnicy

Symbol wymiaru	wymiary w [mm] zgodne z Polską normą		
	S2	S2W	kombinacja* Sc + Sb
"120"	1278	1252	644 + 644
"130"	1378	1352	744 + 644; 644 + 744
"140"	1478	1452	844 + 644; 744 + 744; 644 + 844
"150"	1578	1552	944 + 644; 844 + 744; 744 + 844; 644 + 944
"160"	1678	1652	1044 + 644; 944 + 744; 844 + 844; 744 + 944; 644 + 1044
"170"	1778	1752	1044 + 744; 944 + 844; 844 + 944; 744 + 1044
"180"	1878	1852	1044 + 844; 944 + 944; 844 + 1044
"190"	1978	1952	1044 + 944; 944 + 1044
"200"	2078	2052	1044 + 1044

kombinacja* – możliwe zestawienia szerokości skrzydeł czynnych (Sc) i biernych (Sb)

Skrzydła przylgowe pojedyncze

Oferujemy skrzydła: prawe, lewe oraz centra



Skrzydła bezprzylgowe-przesuwne

Oferujemy skrzydła: prawe, lewe oraz centra (skrzydło bez zamka i uchwytu)
system przesuwny podwójny

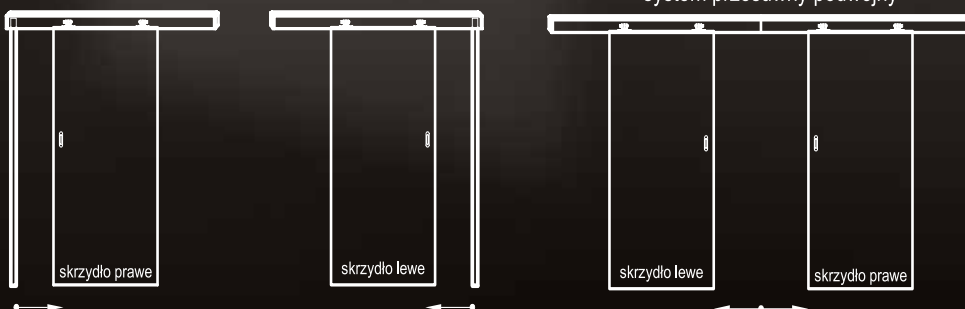

jeżeli skrzydło czynne posiada zamek to biernie posiada blachę zaczepową

Konstrukcja skrzydeł drzwiowych

Konstrukcja skrzydeł z wypełnieniem

- Rama skrzydła wykonana z drewna iglastego lub z płyty MDF
- Wypełnienie: wkład stabilizujący „plaster miodu” (rys.A), płyta wiórowa otworowa (rys.B) lub płyta pilśniowa w drzwiach przeciwpożarowych
- Płyta zewnętrzna HDF 3 mm lub 4 mm
- Krawędź „karnies” lub prosta w drzwiach przeciwpożarowych

Płyty zewnętrzne skrzydeł uszlachetnione są:

- a) w kolekcji Lack decor – płytą lakierowaną
- b) w kolekcji DRE-Cell dekor – folią dekoracyjną
- c) w kolekcji natura – okleiną naturalną, zabezpieczoną pięcioma warstwami lakieru utwardzanego w technologii UV

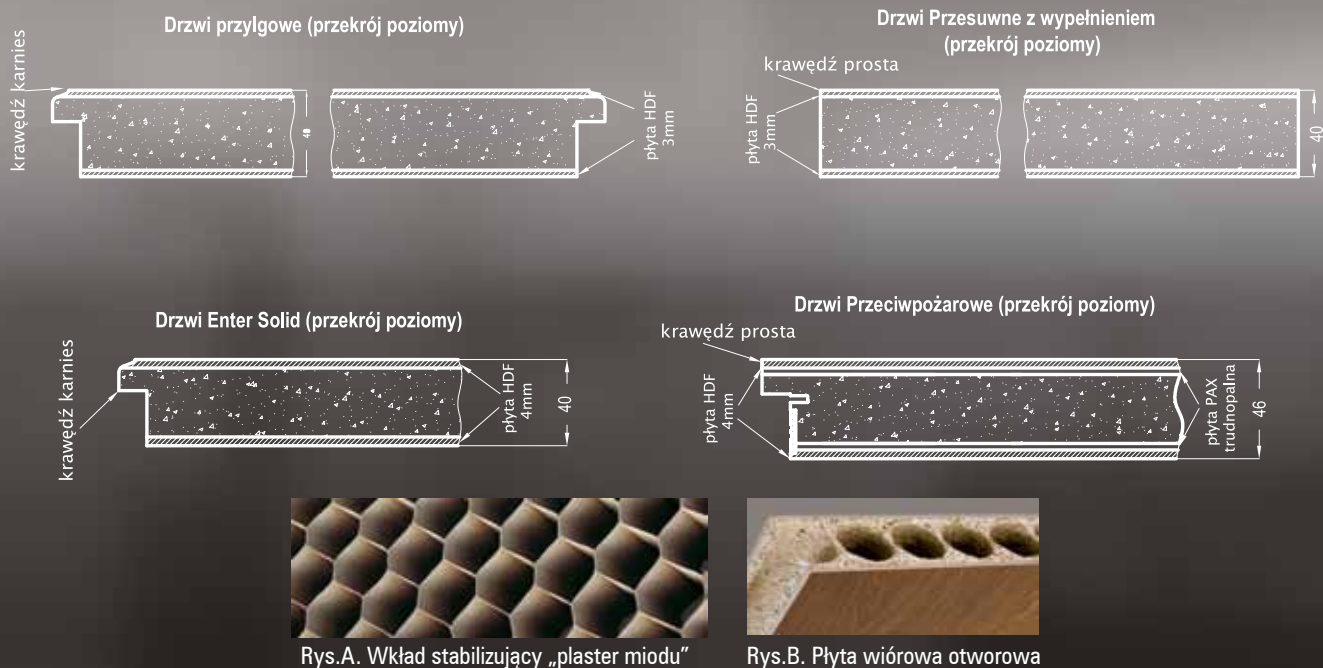

Konstrukcja skrzydła Vetro

- Rama skrzydła wykonana z płyty MDF
- Wypełnienie – płyta wiórowo otworowa (rys.B)
- Płyta zewnętrzna HDF 3 mm
- Szyba hartowana 8 mm
- krawędź R5



Konstrukcja skrzydeł ramowych (Scala, Piano, Premium)

- skrzydła w całości wykonane z płyty MDF:
- ramiaki pionowe z MDF 40 mm
- ramiaki poziome zewnętrzne z MDF 35 mm
- ramiaki poziome wewnętrzne z MDF 22 mm w skrzydłach Piano i Premium oraz 35 mm w skrzydłach Scala
- Wypełnienie skrzydeł Scala szyba 4 mm, płycina HDF 4 mm lub płycina MDF 19 mm
- Wypełnienie skrzydeł Premium szyba 4 mm, płycina MDF 16 mm
- Wypełnienie skrzydeł Piano szyba 4 mm, płycina MDF 16 mm
- Krawędź Prosta

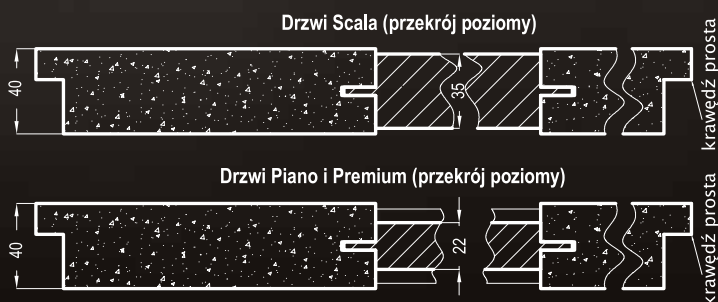

Pozostałe informacje techniczne

1. Przy zachowaniu standardowych wymiarów skrzydeł i ościeżnic szczelina pomiędzy "gotową" podłogą, a dolną krawędzią skrzydła przylgowego wynosi 15 mm. W celu zmniejszenia powyższej szczeliny należy odpowiednio skrócić ościeżnicę od dołu.
2. Zgodnie z obowiązującymi przepisami drzwi do łazienki, umywalni i wydzielonego ustępu powinny otwierać się na zewnątrz pomieszczenia, mieć co najmniej 0,8 m szerokości i 2 m wysokości oraz w dolnej części otwory o sumarycznym przekroju nie mniejszym niż 0,022 m² dla dopływu powietrza
Powierzchnia wentylacyjna drzwi jest sumą powierzchni dostępnych elementów wentylacyjnych: kratki wentylacyjnej (zapewnia osiągnięcie powierzchni wentylacyjnej 0,022 m² we wszystkich szerokościach drzwi) lub podcięcia wentylacyjnego lub tulei wentylacyjnych oraz powierzchni prześwitu pomiędzy skrzydłem a podłogą.

Zapewnienie powierzchni wentylacyjnej w drzwiach** DRE

Symbol wymiaru drzwi	drzwi z tulejami wentylacyjnymi		drzwi z podcięciem wentylacyjnymi	
	powierzchnia wentylacyjna tulei i prześwitu 15 mm [m ²]	wymagany prześwit dla spełnienia wymogu wentylacyjności [w mm]	powierzchnia wentylacyjna podcięcia i prześwitu 15 mm [m ²]	wymagany prześwit dla spełnienia wymogu wentylacyjności [w mm]
"100"	0,018	19*	0,04	0
"90"	0,016	21*	0,035	1
"80"	0,015	24*	0,031	4
"70"	0,013	28*	0,026	9
"60"	0,011	33*	0,021	18*

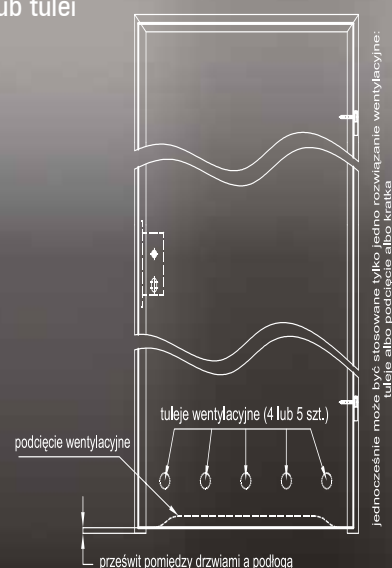

*W tabelce powyżej podano wymaganą wysokość prześwitu pod drzwiami dla osiągnięcia 0,022m² całkowitej powierzchni wentylacyjnej. Standardowo prześwit ten wynosi 15 mm aby go zwiększyć do wymaganej wysokości należy skrócić odpowiednio drzwi od dołu.

**W kolekcji Vetro wybór szyby z podcięciem wentylacyjnym zapewnia spełnienie wymogu wentylacyjności tylko w modelach Vetro A o szerokościach "80" - "100" (skrzydeł Vetro nie można skracać).

3. Skrzydło jest pakowane w folię termokurczliwą, a krawędzie są dodatkowo zabezpieczone styropianem lub wkładkami tekturowymi.

4. Cena skrzydeł nie obejmuje klamki, szyldów i wkładki patentowej (z wyjątkiem kolekcji Scala - gratis klamka oraz szyld).

DRE

producent drzwi

DRE Sp. z o.o.
82-300 Elbląg - Gronowo Górne
ul. Nefrytowa 4
tel. 55 236 42 00

DZIAŁ SPRZEDAŻY DRZWI
tel. 55 236 42 42 do 48
fax 55 236 42 51
e-mail: dre@dre.pl
www.dre.pl

PRZEDSTAWICIELE HANDLOWI



dystrybutor

